

Серия  
**ВЕНТС КСБ К2**



Канальные центробежные вентиляторы в тепло- и звукоизоляционном корпусе производительностью до **7000 м³/ч**

**■ Применение**

Конструкция вентиляторов КСБ позволяет применять их приточных и вытяжных системах вентиляции коммерческих, офисных и других общественных или промышленных помещений с высокими требованиями к уровню шума и ограниченным пространством для монтажа. К примеру, предусмотрена возможность размещения непосредственно в помещении над подвесным потолком. Предназначены для монтажа с воздуховодами диаметром 100-500 мм.

**■ Конструкция**

Корпус вентилятора изготовлен из алюминия. Для легкости монтажа и эксплуатации верхняя крышка вентилятора крепится с помощью специального замка. Тепло- и звукоизоляция выполнена из негорючей минеральной ваты толщиной 50 мм. Для обеспечения лучшего шумопоглощения внутренняя поверхность изоляции выполнена из перфорированного металлического листа. При-



соединительные патрубки круглого сечения оснащены резиновыми уплотнениями.

**■ Электродвигатель**

Используются асинхронные двигатели с внешним ротором и центробежным рабочим колесом с назад загнутыми лопатками. Двигатели имеют встроенную тепловую защиту с автоматическим перезапуском. Благодаря применению двигателя с шарикоподшипниками со специально подобранным смазочным маслом гарантирован малозумный и не требующий обслуживания режим работы вентилятора.

**■ Регулирование скорости**

Плавное регулирование скорости с помощью тиристорного регулятора или ступенчатое – с помощью автотрансформаторного регулятора скорости. К одному регулиющему устройству могут подключаться несколько вентиляторов при условии, что общая мощность и рабочий ток не будут превышать номинальные параметры регулятора.

**■ Монтаж**

Канальные вентиляторы предназначены для монтажа с круглыми воздуховодами. Вентиляторы монтируются в разрыв воздуховодов. В случае подсоединения через гибкие вставки необходимо крепление вентилятора к строительной конструкции с помощью опор, подвесок или кронштейнов. Вентилятор может устанавливаться в любом положении, учитывая направление потока воздуха (указано стрелкой на корпусе вентилятора). Необходимо предусматривать место доступа для обслуживания вентилятора.

Условное обозначение

Серия	Диаметр патрубка	Модификация	Исполнение двигателя	Опции
<b>ВЕНТС КСБ</b>	100; 125; 150; 160; 200; 250; 315; 355; 400; 450; 500	<b>К2:</b> тепло- и звукоизоляционный корпус	<b>С:</b> двигатель повышенной мощности	<b>P1:</b> кабель питания с сетевой вилкой

Принадлежности

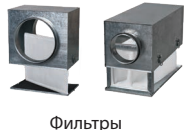

### Габаритные размеры вентиляторов

Тип	Размеры, мм							Масса, кг
	∅D	B	B1	H	L	L1	L2	
КСБ 100 К2	99	420	228	258	517	507	414	13
КСБ 125 К2	124	420	228	258	517	507	414	13
КСБ 125 К2 С	124	533	333	280	630	617	525	19
КСБ 150 К2	149	470	278	282	566	586	493	17
КСБ 160 К2	159	470	278	282	566	586	493	17
КСБ 200 К2	198	535	357,5	355	632	628	535	22,6
КСБ 250 К2	248	677	537	429	774	759	666	33
КСБ 315 К2 С	313	760	560	460	857	747	666	48
КСБ 355 К2	354	830	641	500	927	885	804	58
КСБ 400 К2	399	927	737	578	1024	957	876	78,5
КСБ 450 К2	449	1049	858	607	1152	1049	968	84
КСБ 500 К2	499	1203	993	744	1300	1263	1182	129

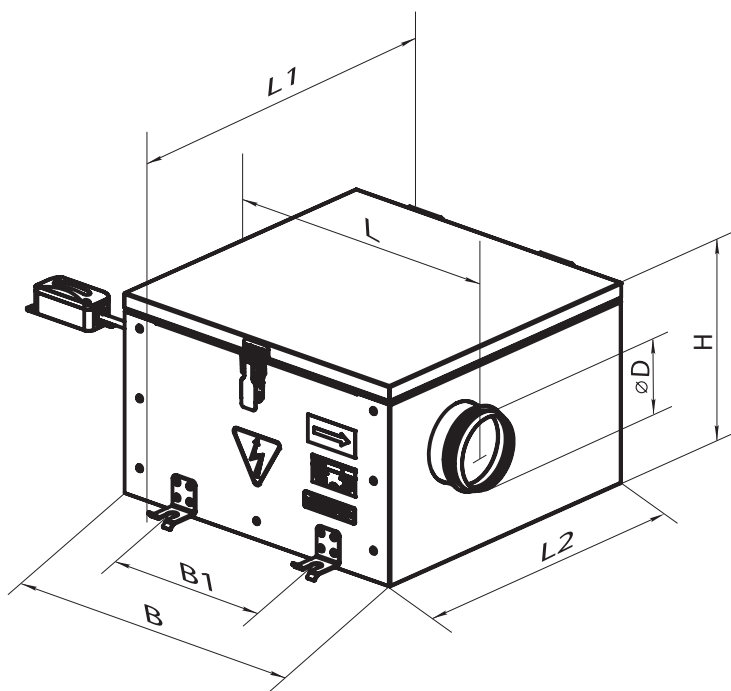

## Технические характеристики

	КСБ 100 К2	КСБ 125 К2	КСБ 125 К2 С	КСБ 150 К2
Напряжение, В/50 Гц	1~230	1~230	1~230	1~230
Мощность, Вт	58	61	88	84
Ток, А	0,25	0,28	0,37	0,37
Максимальный расход воздуха, м³/ч	285	330	484	485
Частота вращения, мин <sup>-1</sup>	2530	2560	2670	2620
Уровень звукового давления на расст. 3 м, дБА	34	35	40	38
Температура перемещаемого воздуха, °С	-25...+55	-25...+55	-25...+55	-25...+55
Защита	IPX4	IPX4	IPX4	IPX4
Класс энергоэффективности	C	C	C	C

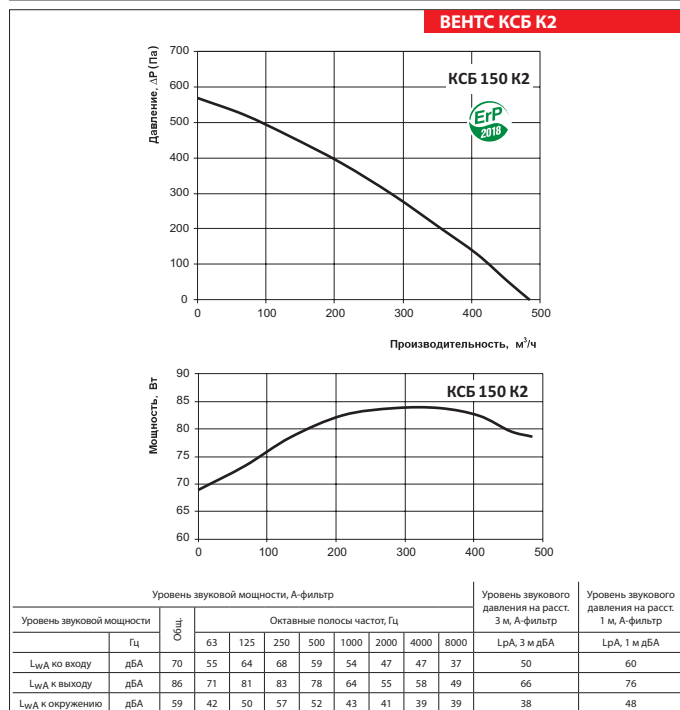
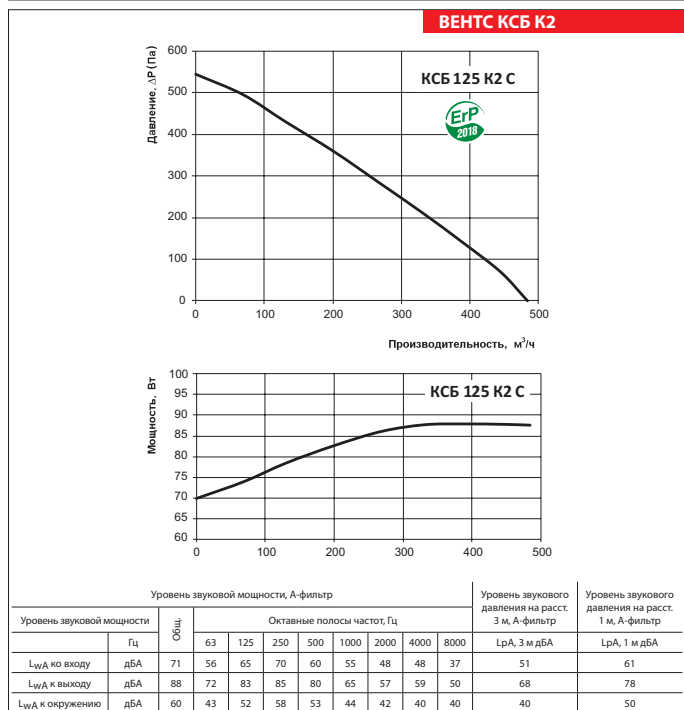
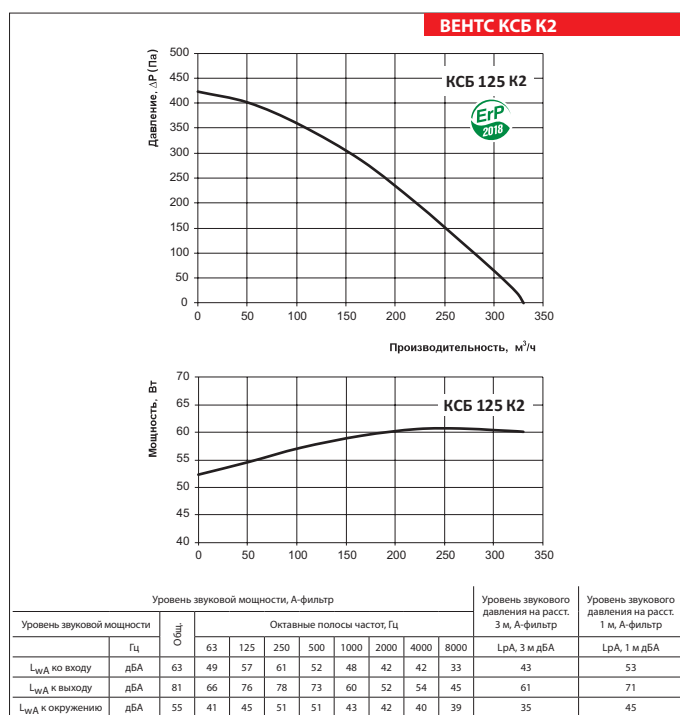
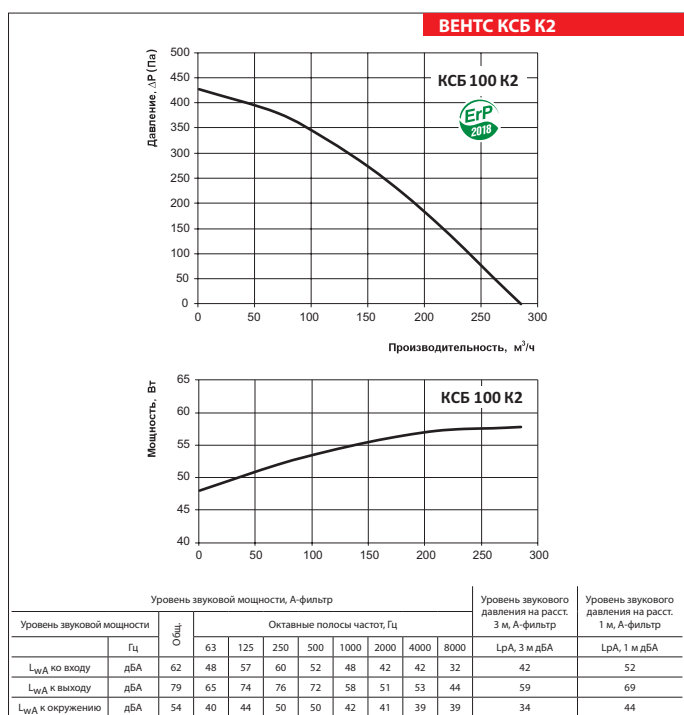

**Технические характеристики**

	КСБ 160 К2	КСБ 200 К2	КСБ 250 К2	КСБ 315 К2 С
Напряжение, В/50 Гц	1~230	1~230	1~230	3~400
Мощность, Вт	86	164	320	654
Ток, А	0,38	0,71	1,40	1,10
Максимальный расход воздуха, м³/ч	500	770	1515	2700
Частота вращения, мин⁻¹	2670	2580	2615	2600
Уровень звукового давления на расст. 3 м, дБА	38	42	45	48
Температура перемещаемого воздуха, °С	-25...+55	-25...+55	-25...+55	-25...+55
Защита	IPX4	IPX4	IPX4	IPX4
Класс энергоэффективности	C	C	-	-

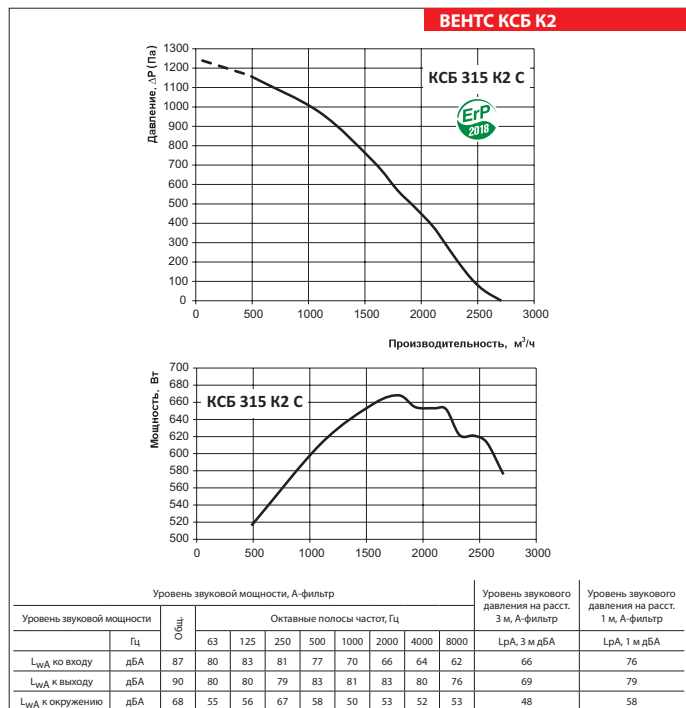
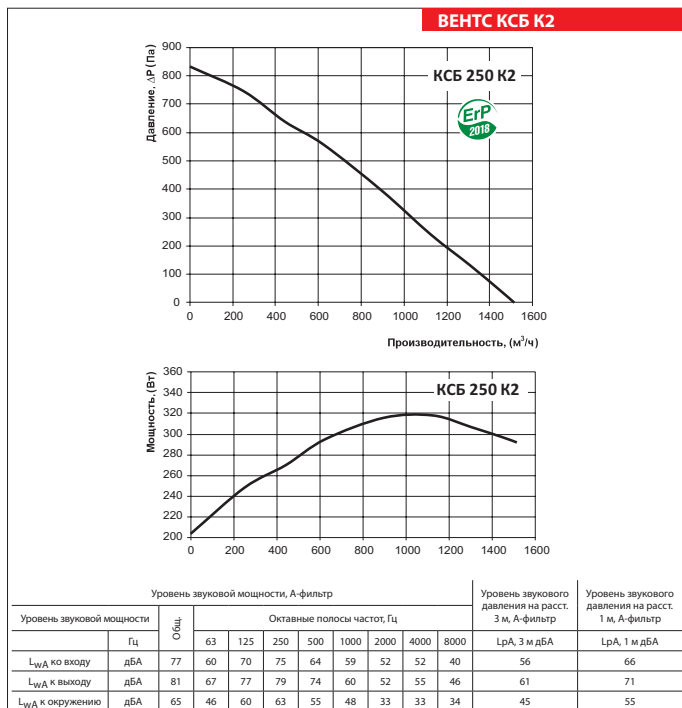
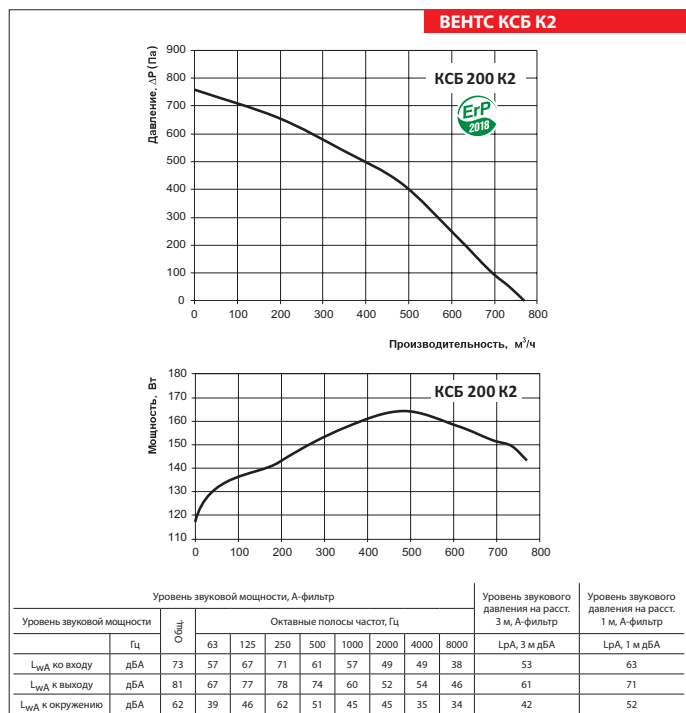
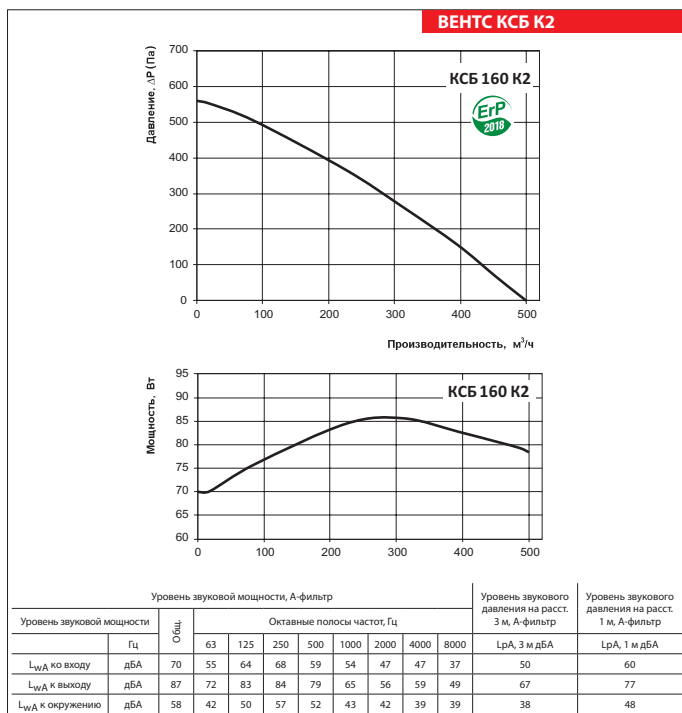

ВЕНТИЛЯТОР СЕРИИ ВЕНТС КСБ К2

## Технические характеристики

	КСБ 355 К2	КСБ 400 К2	КСБ 450 К2
Напряжение, В/50 Гц	1~230	1~230	1~230
Мощность, Вт	202	349	482
Ток, А	0,89	2,00	2,13
Максимальный расход воздуха, м³/ч	2235	2860	3750
Частота вращения, мин <sup>-1</sup>	1330	1380	1350
Уровень звукового давления на расст. 3 м, дБА	48	48	50
Температура перемещаемого воздуха, °С	-25...+55	-25...+55	-25...+55
Защита	IPX4	IPX4	IPX4
Класс энергоэффективности	-	-	-

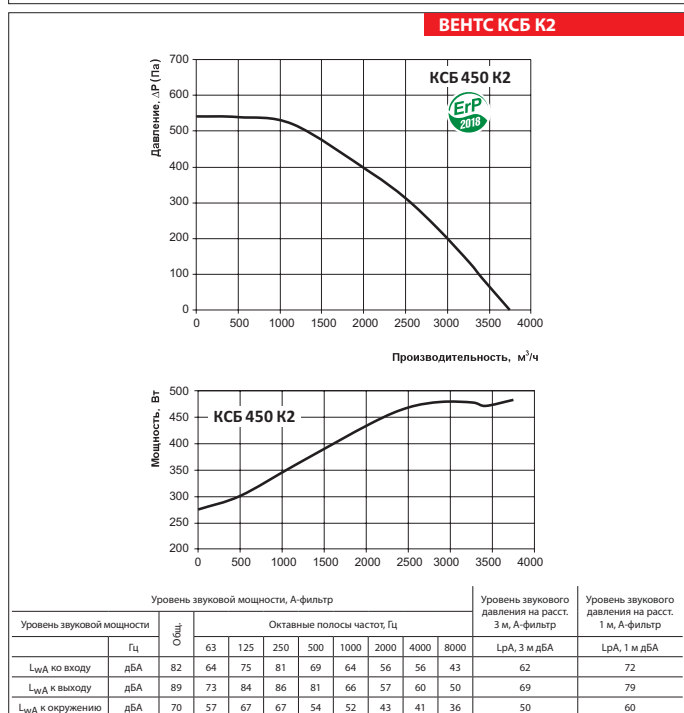
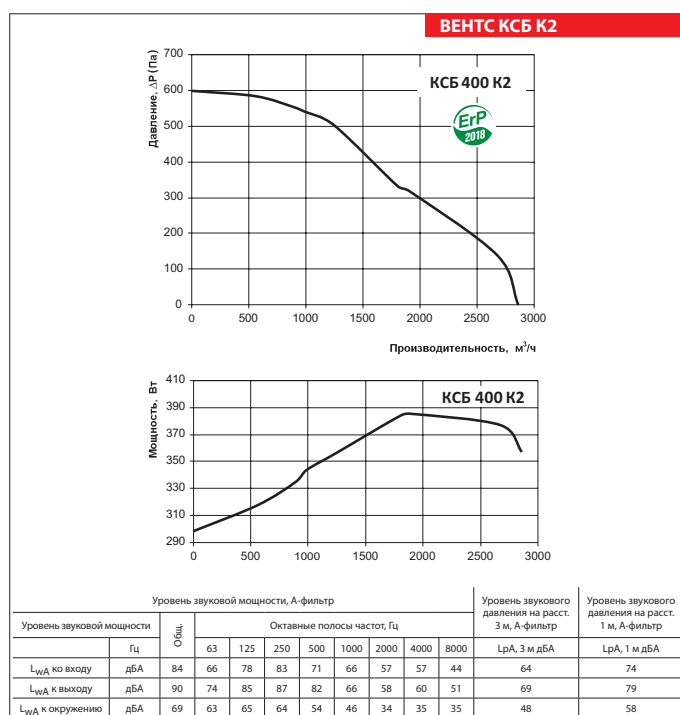
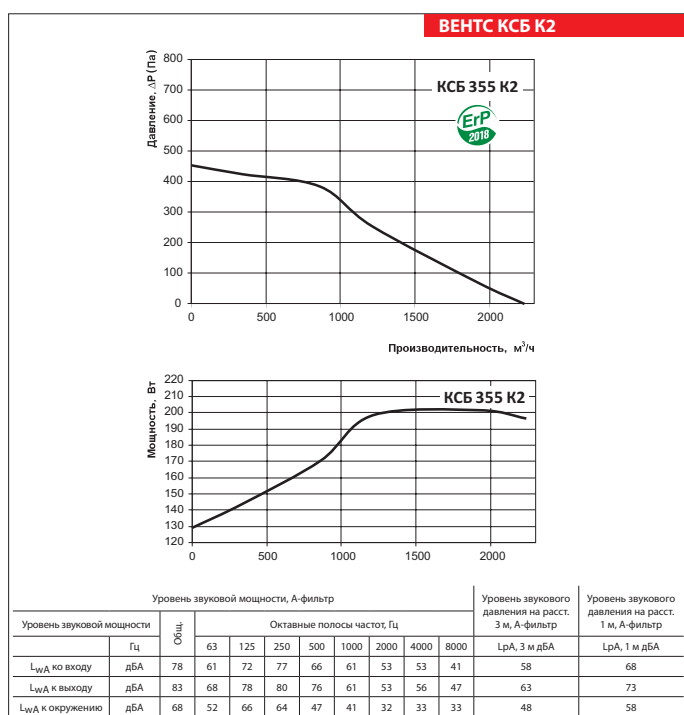

**Технические характеристики**

	КСБ 500 К2 (Δ)	КСБ 500 К2 (Υ)
Напряжение, В/50 Гц	3~230	3~400
Мощность, Вт	730	780
Ток, А	2,82	1,60
Максимальный расход воздуха, м³/ч	7000	6720
Частота вращения, мин <sup>-1</sup>	980	948
Уровень звукового давления на расст. 3 м, дБА	56	54
Температура перемещаемого воздуха, °С	-25...+55	-25...+55
Защита	IPX4	IPX4
Класс энергоэффективности	-	-

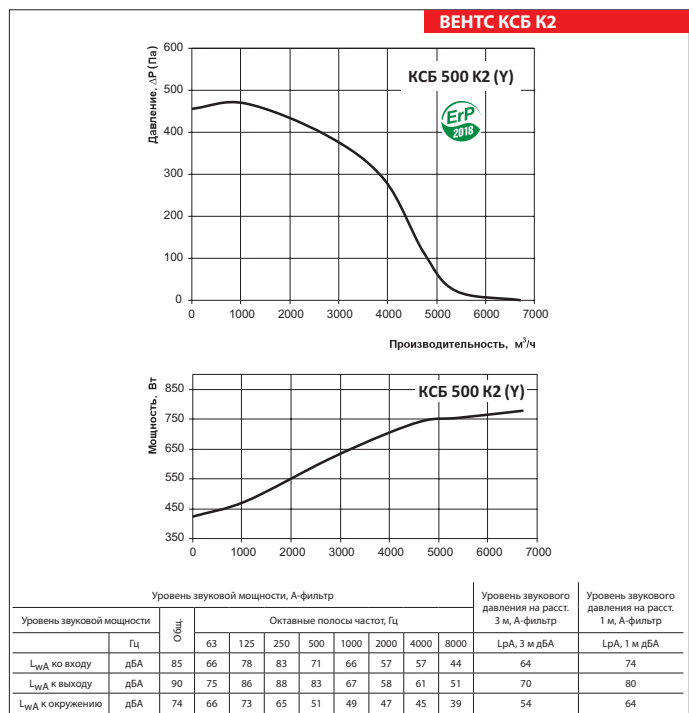
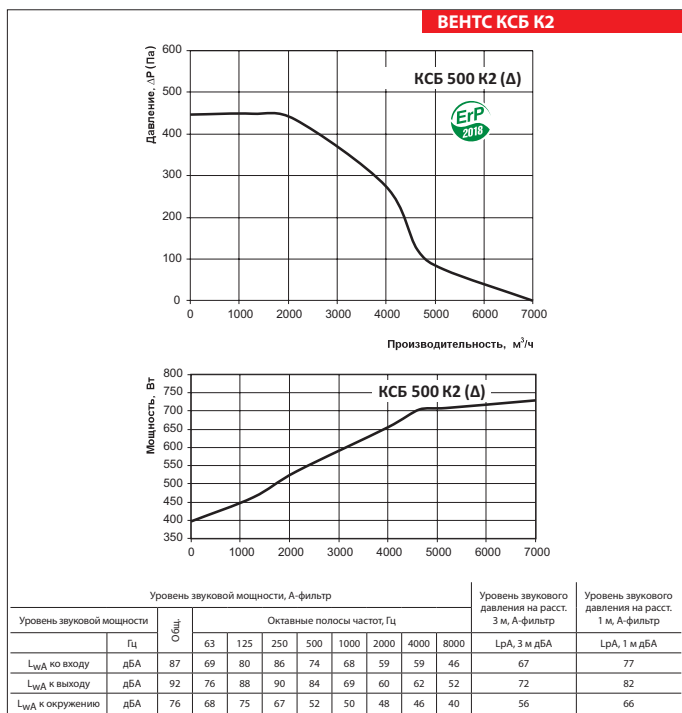

ВЕНТИЛЯТОР СЕРИИ ВЕНТС КСБ К2