



EINZELRAUMLÜFTUNGSANLAGEN MIT WÄRMERÜCKGEWINNUNG

EASY-D RL7-50-17



2,37 W 
Leistungsaufnahme

50 m³/h 
Förderleistung

Ab 12 dBA 
Schalldruckpegel

EFFIZIENTE, ZUVERLÄSSIGE UND ENERGIESPARENDE LÜFTUNGSANLAGEN 24/7:



Sichern frische
Luftzufuhr



Reduzieren Heiz- und
Klimatisierungskosten



Gewährleisten Abfuhr
der verbrauchten Luft

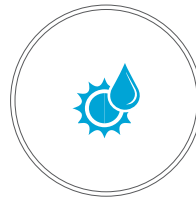

Sorgen für
Wärmerückgewinnung und
Feuchtigkeitsbalance im
Raum

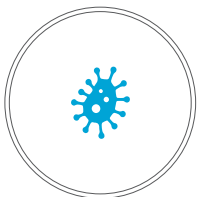

Verhindern hohe Luftfeuchte und
Schimmelbildung



Reduzieren Heiz- und
Klimatisierungskosten



Schützen vor
Straßenlärm



Reinigen Luft
vor Staub und
Insekten



ANWENDUNG

Die Lüftungsanlage schafft kontinuierlichen mechanischen Luftwechsel in Wohnungen, Häusern, Hotels, Cafés und anderen Wohnraumgebäuden und öffentlichen Gebäuden. Die Lüftungsanlage verfügt über einen Wärmetauscher, der für eine frische, gefilterte und durch die Abluft-Wärme erwärmte Luftzufuhr sorgt. Die Lüftungsanlage ist für den Einbau in eine Kernlochbohrung durch die Außenwand des Gebäudes konstruiert und für Dauerbetrieb bei permanenter Stromversorgung ausgelegt. Das Fördermedium darf keine explosiven und brennbaren Stoffe, chemischen Dämpfe, klebrigen Stoffe, Faserstoffe, Staub-, Ruß-, Ölpartikel oder anderen schädlichen Substanzen wie Gifte, Krankheitserreger, usw. enthalten.

AUFBAU DER LÜFTUNGSANLAGE

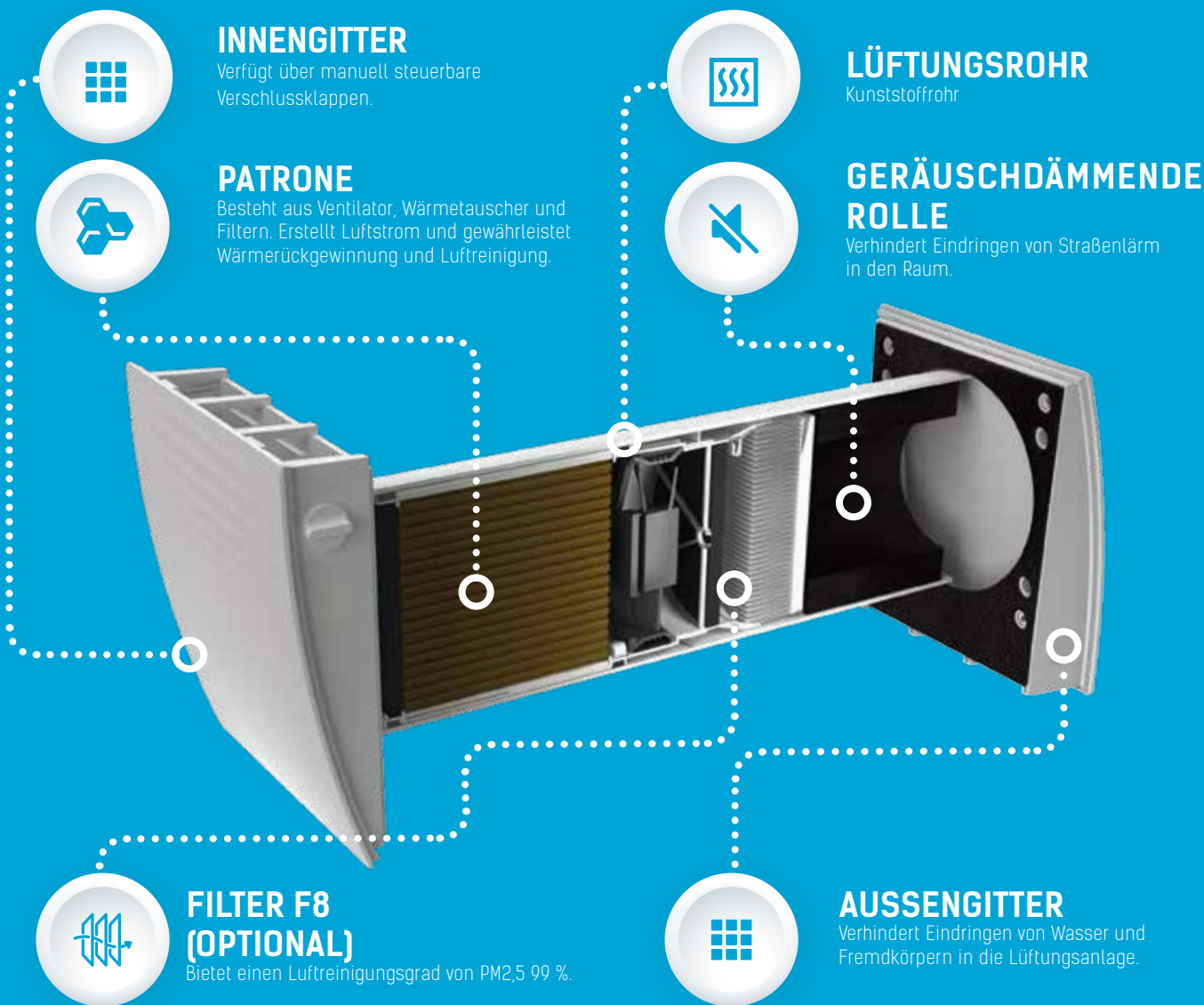

● KERAMISCHER WÄRMETAUSCHER

Der High-Tech Keramik-Wärmetauscher ermöglicht Erwärmung der Zuluft durch die Abluftwärme. Dank der zelligen Struktur hat der Wärmetauscher eine größere Oberfläche und zeichnet sich durch hervorragende wärmeleitende Eigenschaften und eine gute Wärmespeicherkapazität aus. Der keramische Wärmetauscher hat eine spezielle antibakterielle Beschichtung zur Hemmung des Bakterienwachstums im Inneren des Wärmetauschers. Die antibakteriellen Eigenschaften dauern 10 Jahre.

● LUFTFILTER

Die Zu- und Abluftströme werden durch zwei eingebaute Luftfilter mit einer Gesamtfilterung G3 gereinigt. Die Luftfilter sorgen für Reinigung der Frischluft vor Schmutz und Insekten und verhindern Verschmutzung der Anlagenteile.

Die Filter sind ebenso antibakteriell behandelt. Die Filterreinigung erfolgt mit einem Staubsauger oder Durchspülen mit Wasser. Dabei wird das antibakterielle Mittel nicht entfernt. Optional ist ein F8 Filter verfügbar. Falls eingebaut, vermindert der Filter den Luftdurchsatz bis 40 m³/h.

● REVERSIERENDER DC-MOTOR

Der Axialventilator und der reversierende DC-Motor mit Stromversorgung von 12V sorgt für Luftzufuhr und Luftabfuhr. Dank der DC-Technologie zeichnet sich der Ventilator mit einem niedrigen Energieverbrauch aus. Der Ventilatormotor verfügt über einen eingebauten Überhitzungsschutz und Kugellager für Dauerbetrieb.

STEUERUNG DER LÜFTUNGSANLAGEN

Die Lüftungsanlage kann über das Wand-Bedienfeld oder über die Fernsteuerung zu Ihrer Bequemlichkeit gesteuert werden.



RS TWINFRESH EASY RL-50
Fernsteuerung für die Lüftungsanlage



KV TWINFRESH EASY RL-50
Wand-Bedienfeld

BETRIEBSARTEN:

- **Lüftungsbetrieb.** Im Falle eines Synchronbetriebs von zwei Lüftungsanlagen läuft die eine im Zuluftbetrieb und die andere im Abluftbetrieb.
- **Wärmerückgewinnungsbetrieb.** Die Lüftungsanlage läuft in zwei Zyklen, jede von 70 Sekunden, um Wärmerückgewinnung zu ermöglichen.

FUKTIONSWEISE DER LÜFTUNGSANLAGEN

Die Wärmerückgewinnung erfolgt dank des reversierenden Betriebs der Lüftungsanlagen und besteht aus 2 Phasen:

● PHASE I

Die verbrauchte, warme Luft wird aus dem Raum durch den keramischen Wärmetauscher entzogen. Schrittweise absorbiert der Wärmetauscher die Abluftwärme und -Feuchte. In 70 Sekunden, nach der Erwärmung des Wärmetauschers, wechselt die Lüftungsanlage automatisch in den Zuluftbetrieb.

● PHASE II

Die frische, kalte Außenluft strömt über den keramischen Wärmetauscher. Der Wärmetauscher entnimmt die gespeicherte Feuchte und Wärme, bis der zur Raumtemperatur erwärmt wird. In 70 Sekunden, nach der Abkühlung des Wärmetauschers, schaltet der Ventilator in den Abluftbetrieb und der Zyklus startet von Neuem. Die Lüftungsanlage wechselt die Zu- und Abluftbetriebe jede 70 Sekunden.

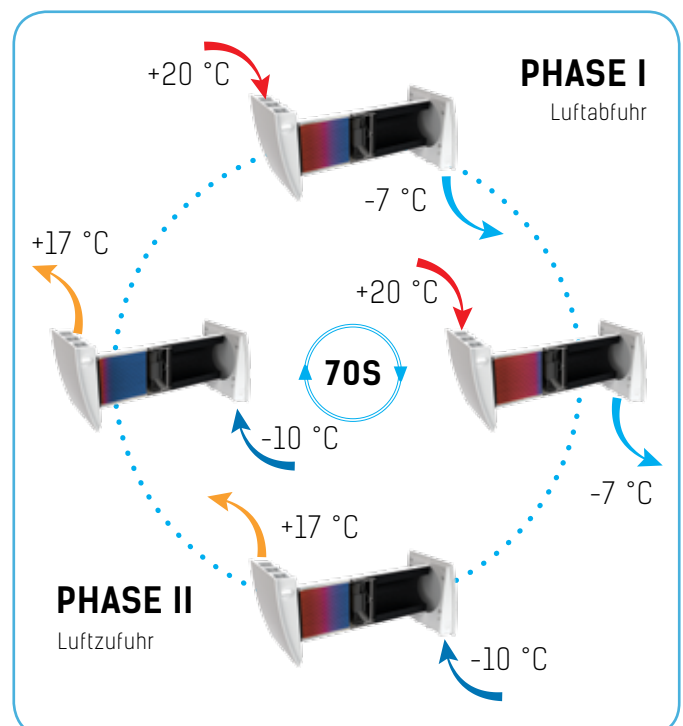

TECHNISCHE DATEN

Spezifischer Energieverbrauch (SEV), kWh/(m ² ·a)	Kalt		Durchschnittlich		Warm	
	-76,2	A+	-37,0	A	-15,0	E
Typ der Lüftungsanlage	Zwei-Richtung					
Antriebsart	Dreistufig					
Art des Wärmerückgewinnungssystems	Regenerativ					
Temperaturänderungsgrad der Wärmerückgewinnung, %	76					
Max. Luftvolumenstrom, m ³ /h	50					
Elektrische Eingangsleistung, W	7,6					
Schallleistungspegel, dBA	38					
Bezugs-Luftvolumenstrom, m ³ /s	0,008					
Bezugsdruckdifferenz, Pa	0					
SEL, W/ m ³ /h	0,127					
Steuerungstypologie	Zeitgesteuert					
Innere Höchstleckluftquotenrate, %	2,7					
Äußere Höchstleckluftquotenrate, %	0					
Mischrate von Zwei-Richtung-Lüftungsanlagen, %	1					
Empfindlichkeit des Luftstroms bei +20 Pa und -20 Pa	0,40					
Luftdichtheit zwischen innen und außen, m ³ /h	0,5					
Internetanschrift	http://www.ventilation-system.com/					
Jährlicher Stromverbrauch (JSV), kWh Elektrizität/a	Kalt	Durchschnittlich		Warm		
	162	162		162		
Jährliche Einsparung an Heizenergie (JEH), kWh Primärenergie/a	Kalt	Durchschnittlich		Warm		
	8024	4101		1855		

Lüftungsstufe	1	2	3
Versorgungsspannung, V/Hz	100-240 / 50-60		
Leistungsaufnahme, W	2,37	3,80	7,61
Gesamte Stromaufnahme, A	0,033	0,047	0,080
Förderleistung, m ³ /h (CFM)	15	30	50
Förderleistung im Wärmerückgewinnungsbetrieb, m ³ /h (CFM)	15	30	50
Elektrische Eingangsleistung, W/l/s	0,57	0,46	0,55
Drehzahl, min ⁻¹	915	1555	2330
Schalldruckpegel @ 1 m, dBA	21	27	29
Schalldruckpegel @ 3 m, dBA	12	18	20
Dämmung des Außen-Schalldruckpegels, dBA (Sones)	41		
Wirkungsgrad der Wärmerückgewinnung, %	≤ 92		
Fördermitteltemperatur, °C (°F)	-15°...+40		
Filter	G3 (Option: F8)		
F8 Filter Filterklasse PM2,5, %	99		
Förderleistung mit eingesetztem F8 Filter, m ³ /h	40		

* -30 °C (-22 °F) falls die Patrone S3 TwinFresh und die Außenhaube EH-13 eingesetzt werden

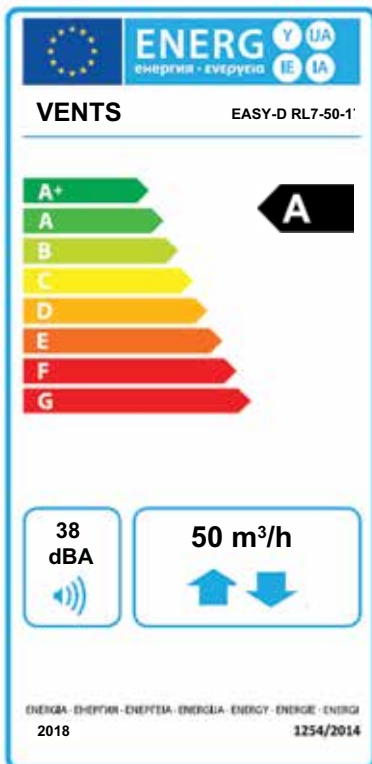

AUßENABMESSUNGEN

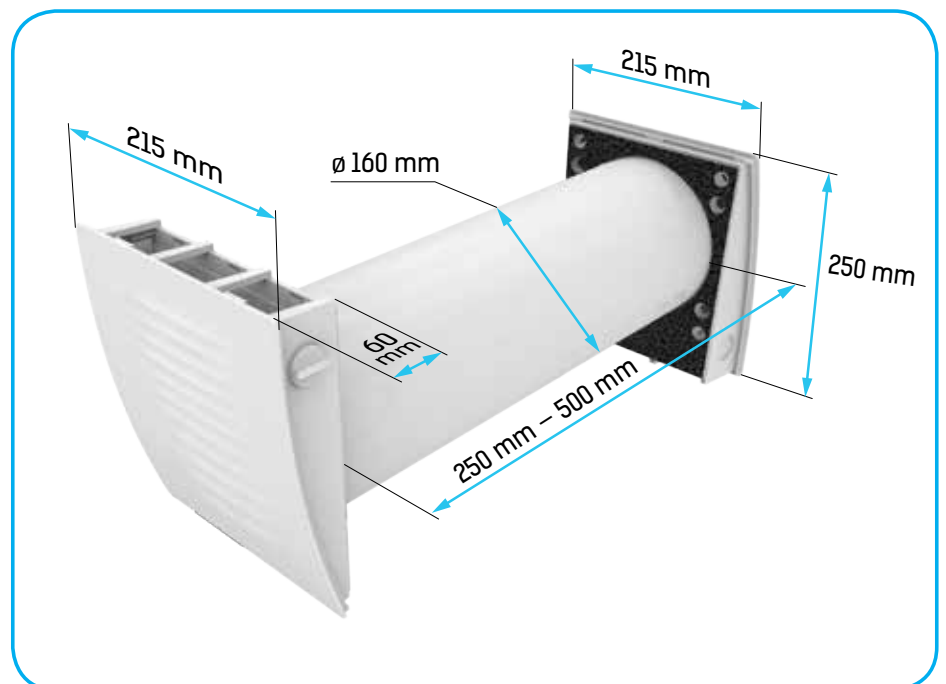

ANWENDUNGSBEISPIEL DES LÜFTUNGSSYSTEMS

Für ein Lüftungssystem auf Basis von TwinFresh montieren Sie eine Lüftungsanlage in jedem Raum. Größere Räume bedürfen zwei oder mehr Lüftungsanlagen. Verwenden Sie eine gerade Anzahl der verbundenen Lüftungsanlagen, um eine kontrollierte Wohnraumlüftung zu schaffen. Ein Teil der Lüftungsanlagen muss für den Zuluftbetrieb eingestellt werden und der andere Teil für den Abluftbetrieb. TwinFresh kann auch als Einzelgerät eingesetzt werden. In diesem Fall für jeden Raum muss der Betriebsart individuell eingestellt werden. Die Luft strömt zwischen Räumen über Türöffnungen und Flure. Auf dieser Weise entsteht eine

erforderliche Luftzirkulation im ganzen Haus. Das Lüftungssystem mit Wärmerückgewinnung auf Basis von den Lüftungsanlagen TwinFresh reduziert wesentlich Heiz- und Klimatisierungskosten. Zur Erschaffung der sehr effizienten Abluft in der Küche und im Badzimmer empfiehlt es sich, die intelligenten Abluftventilatoren VENTS iFan WiFi zu montieren. Der Abluftbetrieb wird automatisch nach Auslösen der Bewegungs- oder Feuchtigkeitssensoren aktiviert und die verbrauchte Luft wird entzogen.



iFan

TwinFresh Easy-D
RL-50-17RK TwinFresh Easy
RL-50KV TwinFresh Easy
RL-50

MONTAGEBEISPIEL

Montage in die Wand mit einer
Standardwandstärke mit Hilfe des
Außengitters EH-14Wand-Unterputzmontage mit Hilfe des
Winkelmontagesatzes NPMontage in die dünne Wand mit Hilfe der
Lüftungshaube für dünne Wände EH-2

ZUBEHÖR

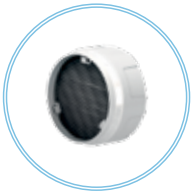

SF TwinFresh Easy R-50 F8
F8 Filter (komplett mit einem Plastikbecher)



SF TwinFresh Easy R-50 G3
G3 Filtersatz (2 St.)



MVM 150 bV1s An
Rundes Metallgitter



MVM 152 bVsN
Runde Lüftungshaube aus Edelstahl



MVVM 162 05
Lüftungshaube für Montage von innen



EH-14 white 160
Weiße Kunststoff-Lüftungshaube

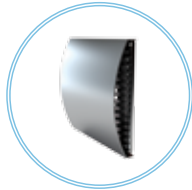

EH-14 chrome 160
Graue Kunststoff-Lüftungshaube mit einer Abdeckung aus poliertem Edelstahl

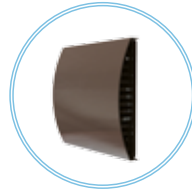

EH-14 brown 160
Braune Kunststoff-Lüftungshaube

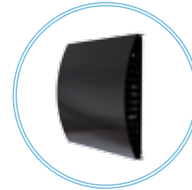

EH-14 black 160
Schwarze Kunststoff-Lüftungshaube

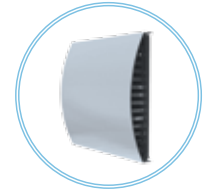

EH-14 grey 160
Graue Kunststoff-Lüftungshaube

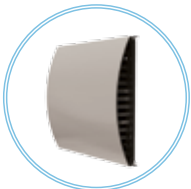

EH-14 beige 160
Beige Kunststoff-Lüftungshaube

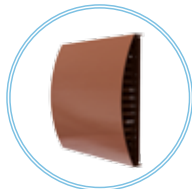

EH-14 terracotta 160
Terracotta Kunststoff-Lüftungshaube

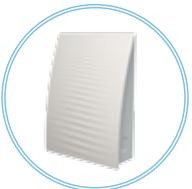

EH-17 white 160
Weiße Kunststoff-Lüftungshaube

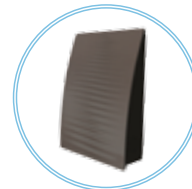

EH-17 brown 160
Braune Kunststoff-Lüftungshaube

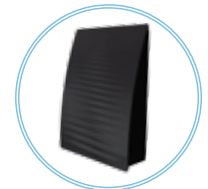

EH-17 black 160
Schwarze Kunststoff-Lüftungshaube

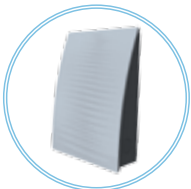

EH-17 grey 160
Graue Kunststoff-Lüftungshaube

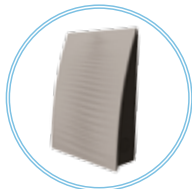

EH-17 beige 160
Beige Kunststoff-Lüftungshaube



EH-17 terracotta 160
Terracotta Kunststoff-Lüftungshaube

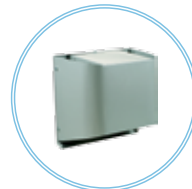

EH-2 grey 160
Lüftungshaube aus Edelstahl, grau lackiert, für dünne Wände

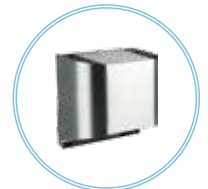

EH-2 chrome 160
Lüftungshaube aus poliertem Edelstahl für dünne Wände

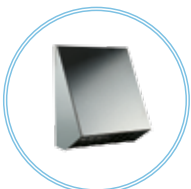

EH-13 chrome 160
Lüftungshaube aus poliertem Edelstahl für kalte Klimazonen

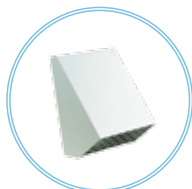

EH-13 white 160
Weiß lackierte Lüftungshaube aus Aluminium für kalte Klimazonen



NP white 160
Winkelmontagesatz



NP chrome 160
Winkelmontagesatz

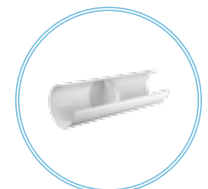

Duct 160-500
Lüftungsrohr 500 mm

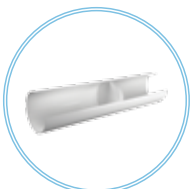

Duct 160-700
Lüftungsrohr 700 mm



RK TwinFresh Easy RL-50
Fernsteuerung



KV TwinFresh Easy RL-50
LCD-Bedienfeld



S3 TwinFresh
Patrone für kalte Klimazonen



Die Beschreibung im Katalog dient lediglich Ihrer Information.

VENTS behält sich jedes Recht vor, den Aufbau, das Design, technische Daten sowie Bauteilen des Produktes jederzeit und ohne vorherige Mitteilung zu ändern, um die Produktionsqualität weiter zu entwickeln und erneuern.