

DECKENVENTILATOREN FÜR BADEZIMMER

CBF- Serie

*Frische Luft in
Ihrem Haus!*

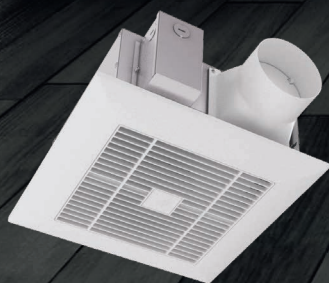

VENTS CBF LP DC



VENTS CBF LP Light DC



VENTS
ventilation-systems.com



VENTS CBF LP DC-Serie

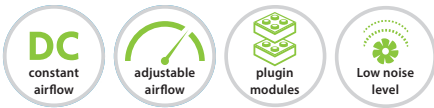

- Energiesparender DC-Motor
- Konstanter Luftdurchsatz
- Niedriger Geräuschpegel
- Weiter Drehzahlregelbereich
- Modulare Verbindung des Feuchtigkeitssensors oder Bewegungssensors

VENTS CBF LP DC Light-Serie

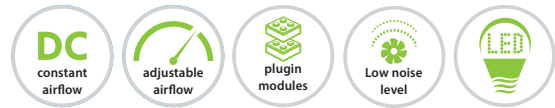

- Energiesparender DC-Motor
- Konstanter Luftdurchsatz
- Niedriger Geräuschpegel
- Eingebauter Drehzahlregler
- Modulare Verbindung des Feuchtigkeitssensors oder Bewegungssensors
- Integrierte LED-Lampe mit niedrigem Energieverbrauch

Anwendung

- Zeitweise oder kontinuierliche Lüftung von Badezimmer, Duschräumen, Küchen und anderer Wohnräumen
- Eignet sich für Lüftungsrohre mit hohem Luftwiderstand.
- Schutzart: IPX4.
- Kompatibel mit Lüftungsrohren mit einem Durchmesser von 100 mm.

Motor

- Der Ventilator CBF LP DC ist mit einem hocheffizienten Gleichstrommotor mit niedrigem Energiebedarf und einem elektronischen Überhitzungsschutz ausgestattet. Die Technologie des konstanten Luftstroms gewährleistet erforderlichen Luftdurchsatz in einem breiten Bereich des statischen Drucks.

- Die Kugellager sind wartungsfrei und enthalten genügend Schmiermittel für 40 000 Stunden unterbrechungsfreien Betrieb.

Aufbau

- Das Gehäuse ist aus verzinktem Stahl gefertigt.
- Dank des modularen Aufbaus ist es möglich, jederzeit einen Feuchtigkeit-, Bewegungssensor (außer dem Basismodell) oder ein Gitter mit LED-Lampe anzuschließen.
- Das Radiallaufrad mit vorwärts gekrümmten Schaufeln gewährleistet einen Hochdruck und niedrigen Geräuschpegel.
- Das Laufrad ist aus hochwertigem und haltbarem ABS-Kunststoff gefertigt.
- Der Ventilator ist mit einer selbsttätigen Rückschlagklappe zur Verhinderung des Lufrückstroms ausgestattet.

- Das aufklappbare Kunststoffgitter sorgt für eine leichte Montage und Wartung des Ventilators.

- Die Modulbauweise ermöglicht eine einfache und handliche Montage der optional gelieferten Feuchtigkeit- und Bewegungssensoren.



- Die Ventilatoren CBF LP Light sind mit einer energieeffizienten LED-Lampe versehen.

LED-Lampe

Leistung: 10 W
Farbtemperatur:
3000 K
Lichtstrom: 650 Lm



Glühlampe
Leistung: 60 W

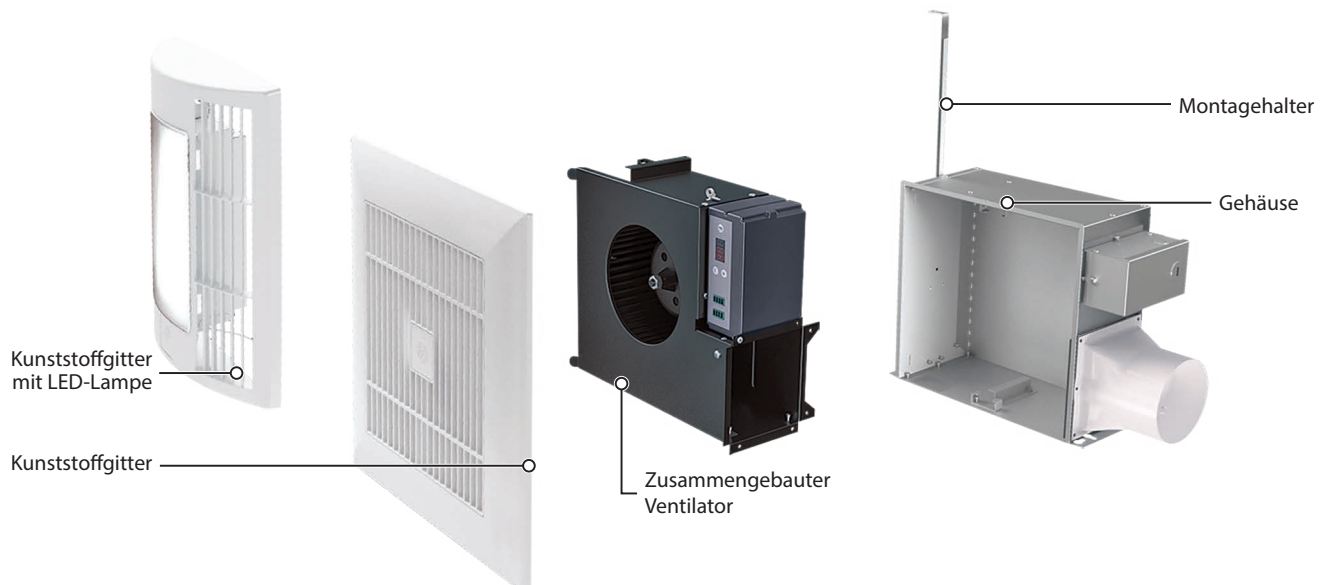

Varianten

- CBF LP DC verfügt über eine einstellbare Einschaltverzögerung und einen einstellbaren Nachlaufschalter. Optional kann ein Feuchtigkeits- oder Bewegungssensor (Sonderzubehör) an diese Ventilatormodifikation angeschlossen werden.



Feuchtigkeitssensor



Bewegungssensor

Steuerung

Das eingebaute Bedienfeld bei den Modellen CBF LP DC ermöglicht die Einstellung der folgenden Parameter:

- Einschaltverzögerung
- Nachlaufzeit
- Luftfeuchtigkeit
- Förderleistung der Betriebsarten 1 und 2

MANUELLE STEUERUNG

- Der Ventilator wird über einen Drehzahlregler P2-10 (Sonderzubehör) gesteuert.



VOLLAUTOMATISCHE STEUERUNG



Timer: der Ventilator läuft fortlaufend in der Betriebsart 1. Bei dem Betätigen des Lichtschalters schaltet der Ventilator in die Betriebsart 2 nach Ablauf der eingestellten Nachlaufzeit (von 0 bis 3 Min.).

Nach dem Öffnen des Lichtschalters hält der eingebaute Nachlaufschalter den Ventilator am Laufen in der Betriebsart 2 von 1 bis 90 Minuten. Nach Ablauf der eingestellten Nachlaufzeit kehrt der Ventilator in die Betriebsart 1 zurück.



Timer und Feuchtigkeitssensor (Sonderzubehör): der Ventilator läuft fortlaufend in der Betriebsart 1. Falls die Raumfeuchte den eingegebenen Sollwert von 50 % bis 90 % überschreitet, schaltet der Ventilator in die Betriebsart 2 um.

Wenn die Raumfeuchte unter den Feuchte-Sollwert fällt, hält der eingebaute einstellbare Nachlaufschalter den Ventilator am Laufen in der Betriebsart 2 von 1 bis 90 Minuten. Dann kehrt der Ventilator in die Betriebsart 1 zurück.



Timer und Bewegungssensor (Sonderzubehör): der Ventilator läuft fortlaufend in der Betriebsart 1. Falls eine Bewegung im Sensorbereich festgestellt wird, schaltet der Ventilator in die Betriebsart 2.

Nachdem keine Bewegung festgestellt wird, hält der eingebaute einstellbare Nachlaufschalter den Ventilator am Laufen im Betrieb 2 von 1 bis 90 Minuten. Dann kehrt der Ventilator in die Betriebsart 1 zurück.

Name	Regelbereich der Betriebsarten 1 und 2
CBF LP 110 DC	Aus/Lüftungsstufe 1/ Lüftungsstufe 6



Bedienfeld für die Ventilatoren CBF LP DC

Montage

- Der Ventilator ist für die Deckenmontage konstruiert.
- Befestigung an den Deckenbalken erfolgt mit Spreizkrallen und Schrauben.
- Der Anschluss eines flexiblen Lüftungsrohres an den Auslassstutzen des Ventilators erfolgt mit Hilfe einer Schlauchschelle.
- Reduzierte Gehäusehöhe erlaubt die Montage des Ventilators in Decken mit einer Dicke von 140 mm.



Technische Daten

Modell	CBF LP 110 DC
Frequenz, Hz	50/60
Versorgungsspannung, W	120-240
Leistungsaufnahme, W	19
Leistungsaufnahme der Lampe, W*	2 x 10
Drehzahl, min ⁻¹	1100
Stromaufnahme, A	0,18 (0,3)
Max. Luftdurchsatz, m ³ /h	187
Max. Luftdurchsatz, l/s	52
SFP, W/l/s	0,37
Schalldruckpegel @ 3 m, dBA	23-25
SEV-Klasse	C

*Nur für die Modifikation Light

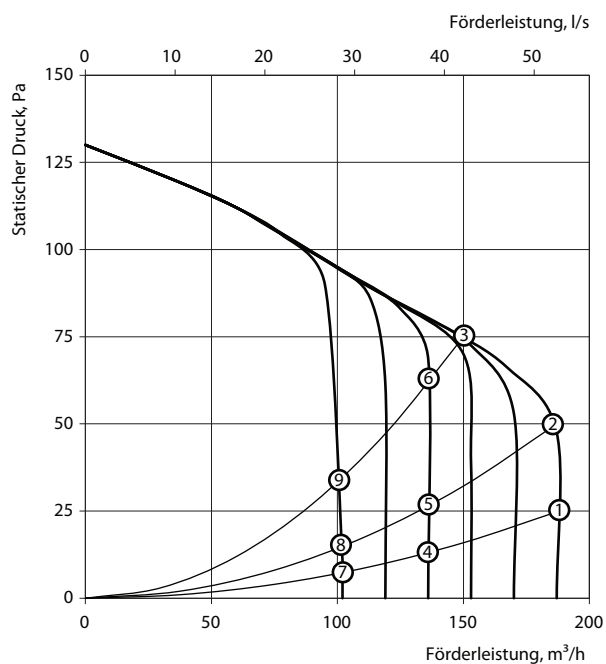

CBF LP 110 DC CBF LP 110 DC Light	
Punkt	Leistung, W
1	17
2	19
3	16
4	9
5	12
6	15
7	4
8	4
9	6

■ Außenabmessungen

CBF LP DC

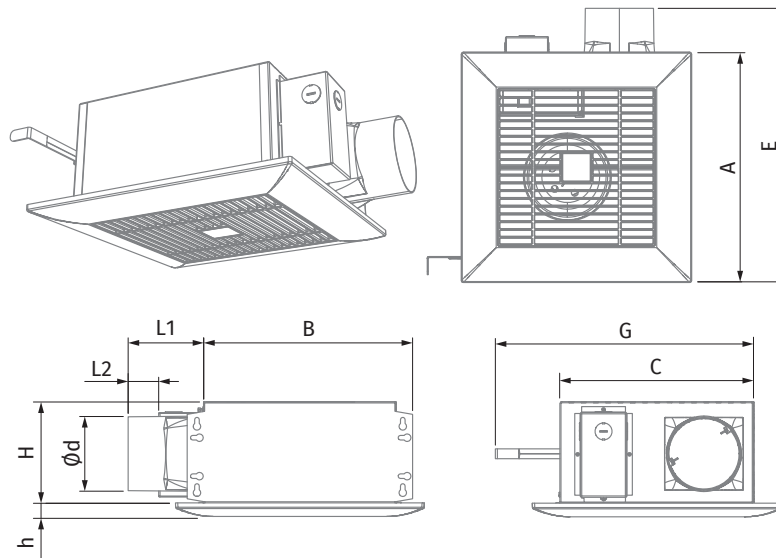



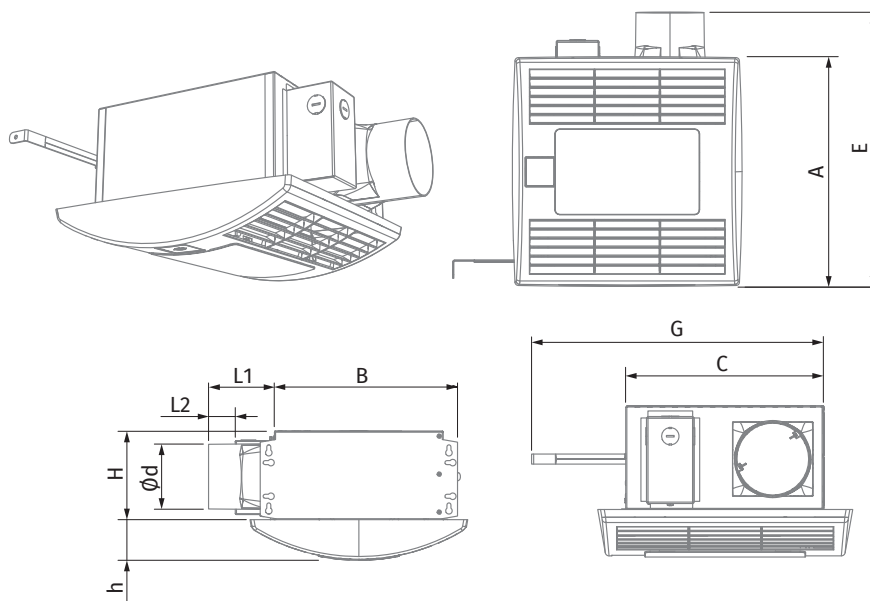





CBF LP DC Light



Abmessungen, mm	Ø d	L1	L2	A	B	C	E	H	h	G
CBF LP 110 DC	98	100	40,5	330	278	255	395	134	18	max 620
CBF LP 110 DC Light	98	100	40,5	330	278	255	395	134	57	max 620

■ Zubehör

Name	Zubehörbild	Beschreibung	CBF 110 DC
P2-10		Drehzahlregler	•
TH CBF		Feuchtigkeitssensor	•
TP CBF		Bewegungssensor	•
MVM 102 bVs N		Außenhaube aus Edelstahl Ø 100 mm	•
MV 102 V ASA		Außenhaube aus ASA-Kunststoff Ø 100 mm	•
Polyvent 660 102/3		Flexibles Lüftungsrohr Ø 100 mm mit einer Länge von 3 m	•
CB 100		Aufklappbare Schlauchschelle aus Edelstahl, Ø 90-110 mm	•
CH-PLC-10WG23*		10 W LED-Lampe mit der Farbtemperatur von 3000 K	•

*Nur für die Modifikation Light

www.ventilation-system.com

Die Beschreibung im Katalog dient lediglich Ihrer Information.

VENTS behält sich jedes Recht vor, den Aufbau, das Design, technische Daten sowie Bauteilen des Produktes jederzeit und ohne vorherige Mitteilung zu ändern, um die Produktionsqualität weiter zu entwickeln und erneuern.

06-2019

