

# REVISIONSTÜREN



2020

Frische Luft in  
Ihrem Haus!

# HERZLICH WILLKOMMEN IN DER WELT VON VENTS!



Die Ventilation System Gesellschaft (VENTS TM) wurde in den 90er Jahren gegründet.

Heute ist VENTS weltweit als einer der Marktführer der Lüftungsindustrie bekannt. Durch die dynamische Entwicklung unseres Unternehmens sowie unsere fortlaufenden Studien zu den Verbraucherwünschen und -zufriedenheit haben wir uns eine Führungsrolle auf dem Lüftungsmarkt erarbeitet.

Die Produktionsflächen umfassen mehr als 90 000 m<sup>2</sup> sowie 16 Werkstätten. Diese sind nach den hohen internationalen Standards ausgerüstet, so dass jede jeweils mit einem eigenständigem Betrieb vergleichbar ist.

VENTS ist eine leistungsstarke Forschungs- und Entwicklungsgesellschaft bestehend aus 3000 Fachleuten, die den vollständigen Produktionszyklus von der Idee bis zum fertigen Produkt verwirklicht.

Moderne Ausrüstung, aktive Umsetzung von Spitzentechnologien sowie ein vollautomatisierter Produktionsprozess stellen die Eigenschaften unserer VENTS Produktion dar.

Die VENTS-Gesellschaft entwickelt sich rasch und dynamisch. Grundlageforschungen und effektive Entwicklungsarbeiten im Klimabereich stehen im Mittelpunkt unserer Strategie.

Eine enge Zusammenarbeit unserer Konstruktionsabteilung mit unseren Testlabors sowie der Produktionsstätten ermöglichen es uns Lüftungsprodukte höchster Qualität auf den Markt zu bringen.

Besondere Aufmerksamkeit gilt der Qualität der Produktherstellung während sämtlicher Herstellungsstufen, inklusive der Überwachung von technologischen Bedingungen. Wir überprüfen die technischen Eigenschaften der gelieferten Rohstoffe sehr sorgfältig.

Das Produktionsverfahren ist nach ISO 9001:2000 zertifiziert und entspricht internationalen Standards.

Umweltschutz ist ein Bestandteil unserer Strategie. Unser Herstellungsprozess ist optimal konzipiert, so dass negative Auswirkungen auf die Umwelt minimiert werden können.

Unser Umweltbeitrag zur Energieeinsparung besteht in der Erschaffung einer energiesparenden Klimatechnik. Diese schafft ein Wohlfühlklima und spart dabei Energie.

Einwandfreie Qualität, konkurrenzfähige Preise, hohes Industriepotenzial, technische Möglichkeiten und eine reiche Produktpalette fördern langfristige Partnerschaften sowie die Produktverbreitung weltweit.

Unsere Lüftungsprodukte werden in mehr als 90 Länder ausgeliefert und durch 120 Firmenvertreter weltweit vertrieben. Der VENTS Marktanteil auf dem Ventilationsmarkt liegt bei über 10 %.

VENTS ist ein Mitglied von hochrangigen internationalen Organisationen sowie Sachverständigern für Klimatechnik.

Seit 2008 ist VENTS ein vollständiges Mitglied von HARDI, der internationalen Vereinigung von HLK-Technik Händlern in den USA.

Seit 2010 ist VENTS ein AMCA Teilnehmer (The Air Movement and Control Association (AMCA) International, Inc.).

2011 wurde die VENTS Produktion in vielfältigen Tests auf Übereinstimmung mit AMCA Standards erfolgreich überprüft und wurde somit für den Verkauf in den USA zertifiziert.

In 2011 hat sich VENTS den HVI Verein (Home Ventilation Institute, USA) angeschlossen.

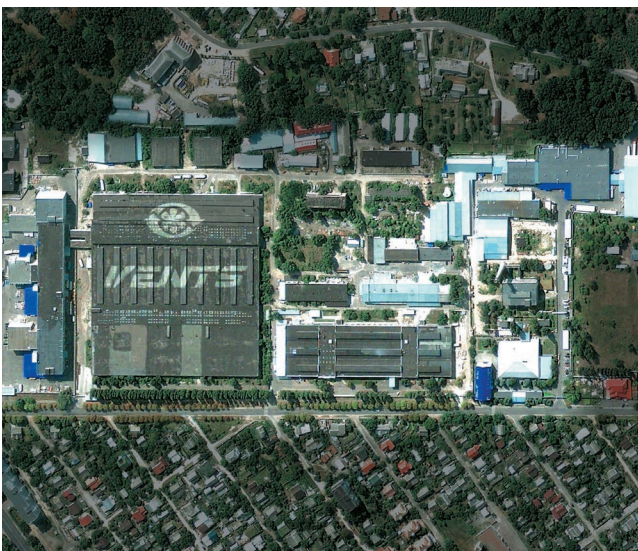



Werkhalle für Metallverarbeitung



Werkhalle für Wickelfalzrohre

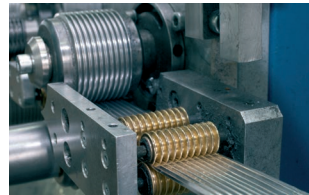

Werkhalle für flexible Lüftungsrohre



Werkhalle für Aluminiumgitter und -Diffusoren



Werkhalle für Pulverbeschichtung



Werkhalle für Nasslackierung



Werkhalle für Extrusion



Werkhalle für Kunststoffspritzerei



Werkhalle für Kleinraumventilatoren



Montagewerkhalle für Lüftungsgitter



Werkhalle für elektrische Motoren



Werkhalle für Industrieventilatoren



Werkhalle für Lüftungsanlagen



WERKHALLE FÜR LÜFTUNGSANLAGEN AIRVENTS



Montagewerkhalle für elektrische Geräte



Werkhalle für extrudierte Kunststoffgitter

Leistungsfähige Betriebsmittel, Automatisierung des Produktionsprozesses und die Umsetzung innovativer Technologien haben uns die weltweite Führungsrolle auf dem Lüftungsmarkt ermöglicht.

Bei der Herstellung unserer Produkte berücksichtigen wir individuelle länderspezifische geographische, klimatische und technische Eigenschaften und ermöglichen alles um die Wünsche unserer Kunden zu erfüllen.

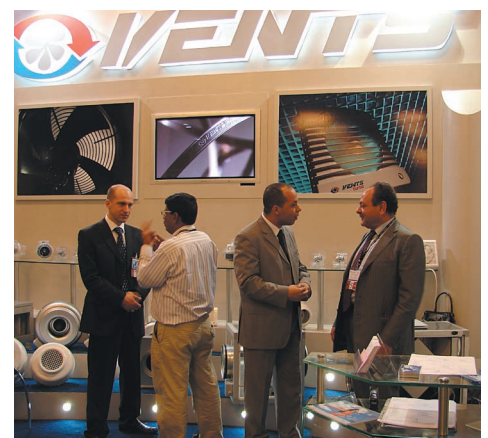

**Profitieren Sie von der Zusammenarbeit mit VENTS TM und genießen Sie die Spitzenqualität der gesamten Produktpalette der Lüftungstechnik aus einer Hand.**

# FÜR DEN ZUGANG ZU VERKLEIDETEN SANITÄRINSTALLATIONEN UND VERSORGUNGSLEITUNGEN



**D (D2)-Serie**  
Kunststoff

Seite  
5



**DPV-Serie**  
Kunststoff

Seite  
6



**DZ-Serie**  
Kunststoff  
(mit einem Verschluss)

Seite  
7



**DD-Serie**  
Kunststoff  
(doppelseitige Montage)

Seite  
8



**DM-Serie**  
Metall

Seite  
9



**DMZ-Serie**  
Metall  
(mit einem Verschluss)

Seite  
10



**DMR-Serie**  
Metall

Seite  
11



**DMV-Serie**  
Metall

Seite  
12



**DKP-Serie**  
zur Einbau von Keramikfliesen

Seite  
13



**DKM-Serie**  
zur Einbau von Keramikfliesen

Seite  
14



**DG-Serie**  
Wandeinbau, Deckeneinbau  
oder Einbau in  
Gipskartonkonstruktionen

Seite  
15



**DPM-Serie**  
Metall-Revisionstüren zur  
Deckenmontage

Seite  
16

D-Serie



D2-Serie



Revisionsstüre aus Kunststoff mit einem Universal-Türanschlag

**Anwendung**

- Wand- oder Deckeneinbau.
- Sicherstellen einen schnellen Zugang zu verkleideten Sanitärinstallationen und Versorgungsleitungen.
- Für Anwendungen mit hoher Luftfeuchtigkeit geeignet.
- Patentgeschützt in verschiedenen Ländern.

**Aufbau**

- Aus hochwertigem ABS Kunststoff hergestellt.

**Montagebeispiele**

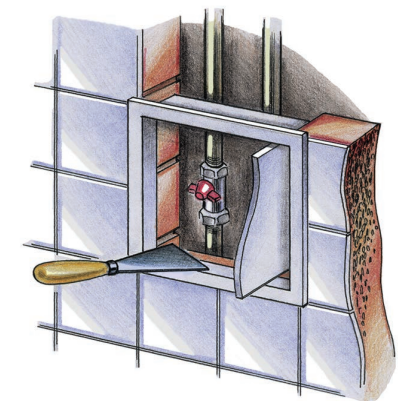
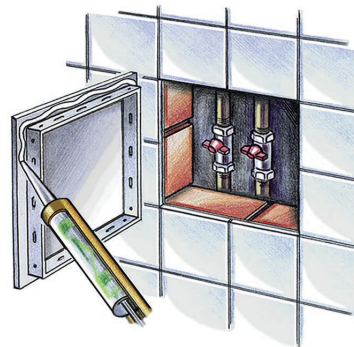

- Links- oder Rechtstüranschlag.
- Einfaches Öffnen und Schließen durch leichtes Drücken.
- Die ausschwenkbare Konstruktion des Modells D2 sichert eine maximale Reichweite.
- Ein breiter Größenbereich.

**Montagemerkmale**

- Einfache Montage mit Zementmörtel oder Klebstoff.
- Dank der Universalmontage ist der Türanschlag von links und von rechts möglich.
- Einfache Wartung.

**Außenabmessungen**

Modell	Abmessungen, mm							
	H	B	H1	B1	H2	L1	L	B2
D 100x100	137	137	93	93	98	5	25	98
D 150x150	167	167	123	123	147	5	25	147
D 150x200	217	167	173	123	197	5	25	147
D 150x300	317	167	273	123	297	5	25	147
D 200x200	217	217	173	173	197	5	25	197
D 200x250	267	217	223	173	247	5	25	197
D 200x300	317	217	273	173	297	5	25	197
D 200x400	417	217	373	173	397	5	25	197
D 250x250	267	267	246	246	247	5	25	247
D 250x300	317	267	273	223	327	5	25	247
D 250x400	417	267	373	223	397	5	25	247
D 300x300	317	317	273	273	297	5	25	297
D 300x400	417	317	373	273	397	5	25	297
D 300x500	517	317	473	273	497	5	25	297
D 300x600	617	317	573	273	597	5	25	297
D 400x500	517	417	473	373	497	5	25	397
D 400x600	617	417	573	373	597	5	25	397
D2 300x300	317	288	273	244	297	5	25	268
D2 400x400	416	388	372	344	397	5	25	370

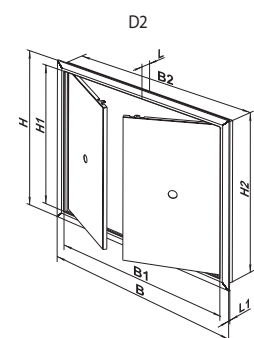
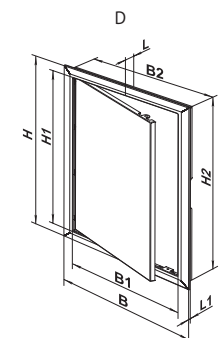

**Farbausführungen**



weiß



beige



grau



blau



Marmor beige



Marmor grau



Marmor blau



Marmor grün

## DPV-Serie



Revisionsüre aus Kunststoff mit einem Universal-Türanschlag

### Anwendung

- Wand- oder Deckeneinbau.
- Sicherstellen einen schnellen Zugang zu verkleideten Sanitärinstallationen und Versorgungsleitungen.
- Für Anwendungen mit hoher Luftfeuchtigkeit geeignet.
- Patentgeschützt in verschiedenen Ländern.

### Aufbau

- Aus hochwertigem ABS Kunststoff hergestellt.

- Links- oder Rechtstüranschlag.
- Einfaches Öffnen und Schließen durch leichtes Drücken.
- Optional kann ein Insektenschutzgitter installiert werden (**DPV 200x300 s**).

### Montagemerkmale

- Einfache Montage mit Zementmörtel oder Klebstoff.
- Dank der Universalmontage ist der Türanschlag von links und von rechts möglich.
- Einfache Wartung.

### Außenabmessungen

Modell	Abmessungen, mm							
	H	B	H1	B1	H2	L1	L	B2
DPV 200x300	317	217	273	173	296	6,5	19,5	196

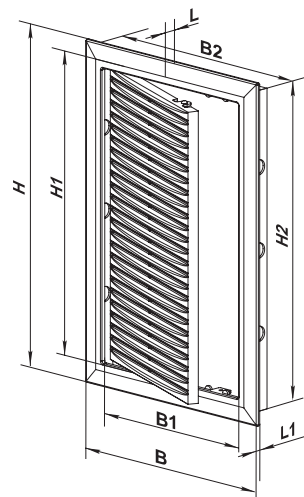

### Farbausführungen



weiß



beige



grau



blau



Marmor beige



Marmor grau



Marmor blau



Marmor grün

## DZ-Serie



Revisionsüren aus Kunststoff mit einem Verschluss

### Anwendung

- Wand- oder Deckeneinbau.
- Sicherstellen einen schnellen Zugang zu verkleideten Sanitärinstallationen und Versorgungsleitungen.
- Für Anwendungen mit hoher Luftfeuchtigkeit geeignet.
- Patentgeschützt in verschiedenen Ländern.

### Aufbau

- Aus hochwertigem ABS Kunststoff hergestellt.

- Links- oder Rechtstüranschlag.
- Einfaches Öffnen und Schließen durch leichtes Drücken.
- Verfügen über einen Verschluss mit Schlüssel.

### Montagemerkmale

- Einfache Montage mit Zementmörtel oder Klebstoff.
- Dank der Universalmontage ist der Türanschlag von links und von rechts möglich.
- Einfache Wartung.

### Montagebeispiele

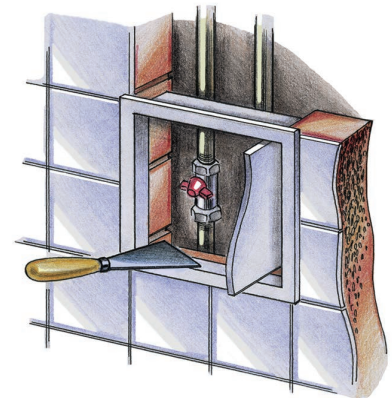
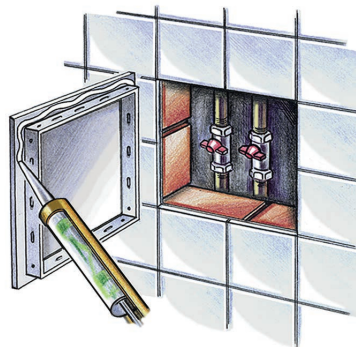

### Außenabmessungen

Modell	Abmessungen, mm							
	H	B	H1	B1	H2	L1	L	B2
DZ 150x300	317	167	273	123	297	5	25	147
DZ 250x400	417	267	373	223	397	5	25	247
DZ 300x500	517	317	473	273	497	5	25	297
DZ 300x600	617	317	573	273	597	5	25	297
DZ 400x500	517	417	473	373	497	5	25	397
DZ 400x600	617	417	573	373	597	5	25	397

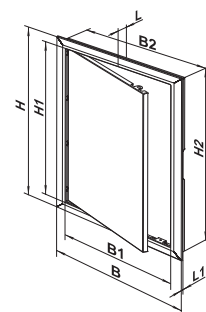

### Farbausführungen



weiß



beige



grau



blau



Marmor beige



Marmor grau



Marmor blau



Marmor grün

## DD-Serie



Revisionsüren aus Kunststoff für doppelseitige Montage mit einer anstrichfertigen Oberfläche

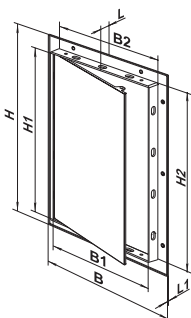
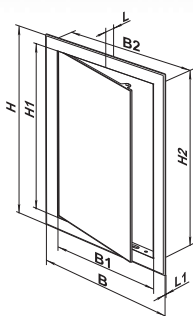

### Anwendung

- Wand- oder Deckeneinbau.
- Sicherstellen einen schnellen Zugang zu verkleideten Sanitärinstallationen und Versorgungsleitungen.
- Unterputzmontage erhält edles Aussehen.
- Für Anwendungen mit hoher Luftfeuchtigkeit geeignet.
- Patentgeschützt in verschiedenen Ländern.

### Aufbau

- Aus hochwertigem Kunststoff hergestellt.
- Die Oberfläche ist für den Anstrich mit Acrylfarben, Emulsionsfarben oder für das Tapezieren vorbereitet.
- Links- oder Rechtstüranschlag.

### Montagebeispiele

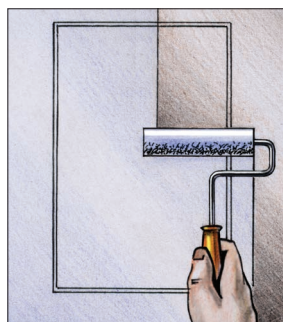

### Außenabmessungen

Modell	Abmessungen, mm							
	H	B	H1	B1	H2	L1	L	B2
DD 200x300	336	236	291	189	297	3	20	197

### Farbausführungen



weiß



beige



grau



blau



Marmor beige



Marmor grau



Marmor blau



Marmor grün



DM-Serie



Revisionsüren aus Metall



Magnetverschluss

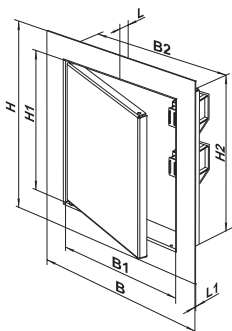

**Anwendung**

- Wandeinbau.
- Sicherstellen einen schnellen Zugang zu verkleideten Sanitärinstallationen und Versorgungsleitungen.
- Für Anwendungen mit hoher Luftfeuchtigkeit geeignet.
- Patentgeschützt in verschiedenen Ländern.

**Aufbau**

- Aus hochwertigem Stahl mit einer dauerhaften Pulverbeschichtung hergestellt.
- Links- oder Rechtstüranschlag.
- Zinkphosphatierung sichert die 100 % Integrität der Beschichtung und einen zuverlässigen Korrosionsschutz.

- Der Magnetverschluss sichert ein leichtes Öffnen und Schließen durch leichtes Drücken.
- Ein breiter Größenbereich.
- Herstellung von Sondergrößen ist möglich.

**Montagemerkmale**

- Einfache Montage mit Zementmörtel oder Klebstoff.
- Dank der Universalmontage ist der Türanschlag von links und von rechts möglich.
- Einfache Wartung.

**Außenabmessungen**

Modell	Abmessungen, mm						
	H	B	H1	B2	H2	B1	L
DM 100 x 100	136,5	136,5	96,5	98,1	98,1	96,5	25
DM 150 x 150	186,5	186,5	146,5	148,1	148,1	146,5	25
DM 150 x 200	236,5	186,5	196,5	148,1	198,1	146,5	25
DM 150 x 250	286,5	186,5	246,5	148,1	248,1	146,5	25
DM 150 x 300	336,5	186,5	296,5	148,1	298,1	146,5	25
DM 200 x 200	236,5	236,5	196,5	198,1	198,1	196,5	25
DM 200 x 250	286,5	236,5	246,5	198,1	248,1	196,5	25
DM 200 x 300	336,5	236,5	296,5	198,1	298,1	196,5	25
DM 200 x 350	386,5	236,5	346,5	198,1	348,1	196,5	25
DM 200 x 400	436,5	236,5	396,5	198,1	398,1	196,5	25
DM 200 x 500	536,5	236,5	496,5	198,1	498,1	196,5	25
DM 225 x 300	336,5	261,5	296,5	223,1	298,1	221,5	25
DM 225 x 590	626,5	261,5	586,5	223,1	588,1	221,5	25
DM 250 x 250	286,5	286,5	246,5	248,1	248,1	246,5	25
DM 250 x 300	336,5	286,5	296,5	248,1	298,1	246,5	25
DM 250 x 350	386,5	286,5	346,5	248,1	348,1	246,5	25
DM 250 x 400	436,5	286,5	396,5	248,1	398,1	246,5	25
DM 250 x 450	486,5	286,5	446,5	248,1	448,1	246,5	25
DM 300 x 200	236,5	336,5	196,5	298,1	198,1	296,5	25
DM 300 x 300	336,5	336,5	296,5	298,1	298,1	296,5	25
DM 300 x 400	436,5	336,5	396,5	298,1	398,1	296,5	25
DM 300 x 500	536,5	336,5	496,5	298,1	498,1	296,5	25
DM 300 x 600	636,5	336,5	596,5	298,1	598,1	296,5	25
DM 350 x 350	386,5	386,5	346,5	348,1	348,1	346,5	25
DM 400 x 400	436,5	436,5	396,5	398,1	398,1	396,5	25
DM 400 x 500	536,5	436,5	496,5	398,1	498,1	396,5	25
DM 400 x 600	636,5	436,5	596,5	398,1	598,1	396,5	25
DM 450 x 250	286,5	486,5	246,5	448,1	248,1	446,5	25
DM 450 x 450	486,5	486,5	446,5	448,1	448,1	446,5	25
DM 500 x 500	536,5	536,5	496,5	498,1	498,1	496,5	25
DM 500 x 600	636,5	536,5	596,5	498,1	598,1	496,5	25
DM 500 x 800	836,5	536,5	796,5	498,1	798,1	496,5	25
DM 555 x 555	591,5	591,5	551,5	553,1	553,1	551,5	25
DM 600 x 400	436,5	636,5	396,5	598,1	398,1	596,5	25
DM 600 x 600	636,5	636,5	596,5	598,1	598,1	596,5	25
DM 600 x 800	836,5	636,5	796,5	598,1	798,1	596,5	25

Farbausführungen



weiß



beige



braun



grau



blau



schwarz

## DMZ-Serie



Revisionsüren aus Metall



Verschluss mit Schlüssel

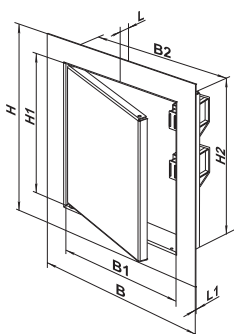

### Anwendung

- Wand- oder Deckeneinbau.
- Sicherstellen einen schnellen Zugang zu verkleideten Sanitärinstallationen und Versorgungsleitungen.
- Für Anwendungen mit hoher Luftfeuchtigkeit geeignet.
- Patentgeschützt in verschiedenen Ländern.

### Aufbau

- Aus hochwertigem Stahl mit einer dauerhaften Pulverbeschichtung hergestellt.
- Zinkphosphatierung sichert die 100 % Integrität der Beschichtung und einen zuverlässigen Korrosionsschutz.

- Links- oder Rechtstüranschlag.
- Verfügen über einen Verschluss mit Schlüssel.
- Ein breiter Größenbereich.
- Herstellung von Sondergrößen ist möglich.

### Montagemerkmale

- Einfache Montage mit Zementmörtel oder Klebstoff.
- Dank der Universalmontage ist der Türanschlag von links und von rechts möglich.
- Einfache Wartung.

### Außenabmessungen

Modell	Abmessungen, mm						
	H	B	H1	B2	H2	B1	L
DMZ 100 x 100	136,5	136,5	96,5	98,1	98,1	96,5	25
DMZ 150 x 150	186,5	186,5	146,5	148,1	148,1	146,5	25
DMZ 150 x 200	236,5	186,5	196,5	148,1	198,1	146,5	25
DMZ 150 x 250	286,5	186,5	246,5	148,1	248,1	146,5	25
DMZ 150 x 300	336,5	186,5	296,5	148,1	298,1	146,5	25
DMZ 200 x 200	236,5	236,5	196,5	198,1	198,1	196,5	25
DMZ 200 x 250	286,5	236,5	246,5	198,1	248,1	196,5	25
DMZ 200 x 300	336,5	236,5	296,5	198,1	298,1	196,5	25
DMZ 200 x 350	386,5	236,5	346,5	198,1	348,1	196,5	25
DMZ 200 x 400	436,5	236,5	396,5	198,1	398,1	196,5	25
DMZ 200 x 500	536,5	236,5	496,5	198,1	498,1	196,5	25
DMZ 225 x 300	336,5	261,5	296,5	223,1	298,1	221,5	25
DMZ 225 x 590	626,5	261,5	586,5	223,1	588,1	221,5	25
DMZ 250 x 250	286,5	286,5	246,5	248,1	248,1	246,5	25
DMZ 250 x 300	336,5	286,5	296,5	248,1	298,1	246,5	25
DMZ 250 x 350	386,5	286,5	346,5	248,1	348,1	246,5	25
DMZ 250 x 400	436,5	286,5	396,5	248,1	398,1	246,5	25
DMZ 250 x 450	486,5	286,5	446,5	248,1	448,1	246,5	25
DMZ 300 x 200	236,5	336,5	196,5	298,1	198,1	296,5	25
DMZ 300 x 300	336,5	336,5	296,5	298,1	298,1	296,5	25
DMZ 300 x 400	436,5	336,5	396,5	298,1	398,1	296,5	25
DMZ 300 x 500	536,5	336,5	496,5	298,1	498,1	296,5	25
DMZ 300 x 600	636,5	336,5	596,5	298,1	598,1	296,5	25
DMZ 350 x 350	386,5	386,5	346,5	348,1	348,1	346,5	25
DMZ 400 x 400	436,5	436,5	396,5	398,1	398,1	396,5	25
DMZ 400 x 500	536,5	436,5	496,5	398,1	498,1	396,5	25
DMZ 400 x 600	636,5	436,5	596,5	398,1	598,1	396,5	25
DMZ 450 x 250	286,5	486,5	246,5	448,1	248,1	446,5	25
DMZ 450 x 450	486,5	486,5	446,5	448,1	448,1	446,5	25
DMZ 500 x 500	536,5	536,5	496,5	498,1	498,1	496,5	25
DMZ 500 x 600	636,5	536,5	596,5	498,1	598,1	496,5	25
DMZ 500 x 800	836,5	536,5	796,5	498,1	798,1	496,5	25
DMZ 555 x 555	591,5	591,5	551,5	553,1	553,1	551,5	25
DMZ 600 x 400	436,5	636,5	396,5	598,1	398,1	596,5	25
DMZ 600 x 600	636,5	636,5	596,5	598,1	598,1	596,5	25
DMZ 600 x 800	836,5	636,5	796,5	598,1	798,1	596,5	25

### Farbausführungen



weiß



beige



braun



grau



blau



schwarz

DMR-Serie



Revisionsstüren aus Metall mit einem Kunststoffgriff



Mit einem Kunststoffgriff zum leichten Öffnen und Schließen versehen.

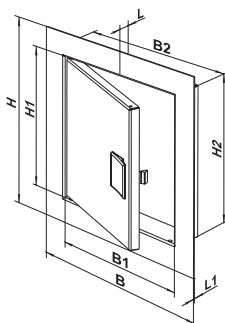

**Anwendung**

- Wandeinbau.
- Sicherstellen einen schnellen Zugang zu verkleideten Sanitärinstallationen und Versorgungsleitungen.
- Für Anwendungen mit hoher Luftfeuchtigkeit geeignet.
- Patentgeschützt in verschiedenen Ländern.

**Aufbau**

- Aus hochwertigem Stahl mit einer dauerhaften Pulverbeschichtung hergestellt.
- Zinkphosphatierung sichert die 100 % Integrität der Beschichtung und einen zuverlässigen Korrosionsschutz.

**Außenabmessungen**

Modell	Abmessungen, mm						
	H	B	H1	B2	H2	B1	L
DMR 100 x 100	136,5	136,5	96,5	98,1	98,1	96,5	25
DMR 150 x 150	186,5	186,5	146,5	148,1	148,1	146,5	25
DMR 150 x 200	236,5	186,5	196,5	148,1	198,1	146,5	25
DMR 150 x 250	286,5	186,5	246,5	148,1	248,1	146,5	25
DMR 150 x 300	336,5	186,5	296,5	148,1	298,1	146,5	25
DMR 200 x 200	236,5	236,5	196,5	198,1	198,1	196,5	25
DMR 200 x 250	286,5	236,5	246,5	198,1	248,1	196,5	25
DMR 200 x 300	336,5	236,5	296,5	198,1	298,1	196,5	25
DMR 200 x 350	386,5	236,5	346,5	198,1	348,1	196,5	25
DMR 200 x 400	436,5	236,5	396,5	198,1	398,1	196,5	25
DMR 225 x 300	336,5	261,5	296,5	223,1	298,1	221,5	25
DMR 225 x 590	626,5	261,5	586,5	223,1	588,1	221,5	25
DMR 250 x 250	286,5	286,5	246,5	248,1	248,1	246,5	25
DMR 250 x 300	336,5	286,5	296,5	248,1	298,1	246,5	25
DMR 250 x 350	386,5	286,5	346,5	248,1	348,1	246,5	25
DMR 250 x 400	436,5	286,5	396,5	248,1	398,1	246,5	25
DMR 250 x 450	486,5	286,5	446,5	248,1	448,1	246,5	25
DMR 300 x 200	236,5	336,5	196,5	298,1	198,1	296,5	25
DMR 300 x 300	336,5	336,5	296,5	298,1	298,1	296,5	25
DMR 300 x 400	436,5	336,5	396,5	298,1	398,1	296,5	25
DMR 300 x 500	536,5	336,5	496,5	298,1	498,1	296,5	25
DMR 300 x 600	636,5	336,5	596,5	298,1	598,1	296,5	25
DMR 350 x 350	386,5	386,5	346,5	348,1	348,1	346,5	25
DMR 400 x 400	436,5	436,5	396,5	398,1	398,1	396,5	25
DMR 400 x 500	536,5	436,5	496,5	398,1	498,1	396,5	25
DMR 400 x 600	636,5	436,5	596,5	398,1	598,1	396,5	25
DMR 450 x 250	286,5	486,5	246,5	448,1	248,1	446,5	25
DMR 450 x 450	486,5	486,5	446,5	448,1	448,1	446,5	25
DMR 500 x 500	536,5	536,5	496,5	498,1	498,1	496,5	25
DMR 500 x 600	636,5	536,5	596,5	498,1	598,1	496,5	25
DMR 500 x 800	836,5	536,5	796,5	498,1	798,1	496,5	25
DMR 555 x 555	591,5	591,5	551,5	553,1	553,1	551,5	25
DMR 600 x 400	436,5	636,5	396,5	598,1	398,1	596,5	25
DMR 600 x 600	636,5	636,5	596,5	598,1	598,1	596,5	25
DMR 600 x 800	836,5	636,5	796,5	598,1	798,1	596,5	25

- Links- oder Rechtstüranschlag.
- Mit einem Kunststoffgriff zum leichten Öffnen und Schließen versehen.
- Ein breiter Größenbereich.
- Herstellung von Sondergrößen ist möglich.

**Montagemerkmale**

- Einfache Montage mit Zementmörtel oder Klebstoff.
- Dank der Universalmontage ist der Türanschlag von links und von rechts möglich.
- Einfache Wartung.

Farbausführungen



weiß



beige



braun



grau



blau



schwarz

## DMV-Serie



Metall-Revisionstüren mit Lüftungsschlitzen

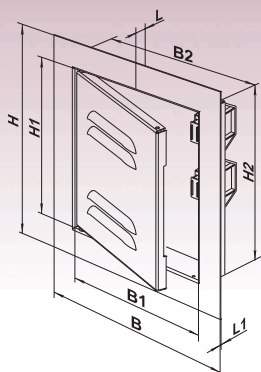

### Anwendung

- Wandeinbau.
- Sicherstellen einen schnellen Zugang zu verkleideten Sanitärinstallationen und Versorgungsleitungen.
- Für Anwendungen mit hoher Luftfeuchtigkeit geeignet.
- Patentgeschützt in verschiedenen Ländern.

### Aufbau

- Aus hochwertigem Stahl mit einer dauerhaften Pulverbeschichtung hergestellt.
- Zinkphosphatierung sichert die 100 % Integrität der Beschichtung und einen zuverlässigen Korrosionsschutz.

### Außenabmessungen

Modell	Abmessungen, mm						
	H	B	H1	B2	H2	B1	L
DMV 100 x 100	136,5	136,5	96,5	98,1	98,1	96,5	25
DMV 150 x 150	186,5	186,5	146,5	148,1	148,1	146,5	25
DMV 150 x 200	236,5	186,5	196,5	148,1	198,1	146,5	25
DMV 150 x 250	286,5	186,5	246,5	148,1	248,1	146,5	25
DMV 150 x 300	336,5	186,5	296,5	148,1	298,1	146,5	25
DMV 200 x 200	236,5	236,5	196,5	198,1	198,1	196,5	25
DMV 200 x 250	286,5	236,5	246,5	198,1	248,1	196,5	25
DMV 200 x 300	336,5	236,5	296,5	198,1	298,1	196,5	25
DMV 200 x 350	386,5	236,5	346,5	198,1	348,1	196,5	25
DMV 200 x 400	436,5	236,5	396,5	198,1	398,1	196,5	25
DMV 225 x 300	336,5	261,5	296,5	223,1	298,1	221,5	25
DMV 225 x 590	626,5	261,5	586,5	223,1	588,1	221,5	25
DMV 250 x 250	286,5	286,5	246,5	248,1	248,1	246,5	25
DMV 250 x 300	336,5	286,5	296,5	248,1	298,1	246,5	25
DMV 250 x 350	386,5	286,5	346,5	248,1	348,1	246,5	25
DMV 250 x 400	436,5	286,5	396,5	248,1	398,1	246,5	25
DMV 250 x 450	486,5	286,5	446,5	248,1	448,1	246,5	25
DMV 300 x 200	236,5	336,5	296,5	298,1	198,1	196,5	25
DMV 300 x 300	336,5	336,5	296,5	298,1	298,1	296,5	25
DMV 300 x 400	436,5	336,5	396,5	298,1	398,1	296,5	25
DMV 300 x 500	536,5	336,5	496,5	298,1	498,1	296,5	25
DMV 300 x 600	636,5	336,5	596,5	298,1	598,1	296,5	25
DMV 350 x 350	386,5	386,5	346,5	348,1	348,1	346,5	25
DMV 400 x 400	436,5	436,5	396,5	398,1	398,1	396,5	25
DMV 400 x 500	536,5	436,5	496,5	398,1	498,1	396,5	25
DMV 400 x 600	636,5	436,5	596,5	398,1	598,1	396,5	25
DMV 450 x 250	286,5	486,5	446,5	448,1	248,1	246,5	25
DMV 450 x 450	486,5	486,5	446,5	448,1	448,1	446,5	25
DMV 500 x 500	536,5	536,5	496,5	498,1	498,1	496,5	25
DMV 500 x 600	636,5	536,5	596,5	498,1	598,1	496,5	25
DMV 500 x 800	836,5	536,5	796,5	498,1	798,1	496,5	25
DMV 555 x 555	591,5	591,5	551,5	553,1	553,1	551,5	25
DMV 600 x 400	436,5	636,5	596,5	598,1	398,1	396,5	25
DMV 600 x 600	636,5	636,5	596,5	598,1	598,1	596,5	25
DMV 600 x 800	836,5	636,5	596,5	598,1	798,1	796,5	25

- Die Lüftungsschlitzen sichern extra Lüftung des Raums hinter der Revisionstüren.
- Links- oder Rechtstüranschlag.
- Ein breiter Größenbereich.
- Herstellung von Sondergrößen ist möglich.

### Montagemerkmale

- Einfache Montage mit Zementmörtel oder Klebstoff.
- Dank der Universalmontage ist der Türanschlag von links und von rechts möglich.
- Einfache Wartung.

### Farbausführungen



weiß



beige



braun



grau



blau



schwarz

## DKP-Serie

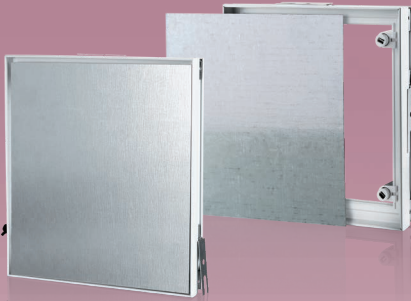

Revisionsüren mit einem PVC-Rahmen zur Befestigung einer Keramikplatte

### Montagebeispiele

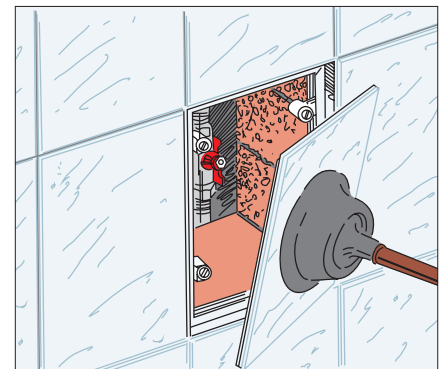
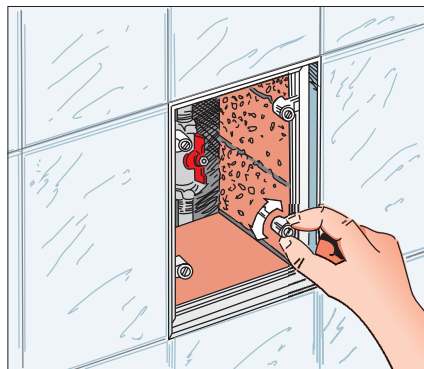
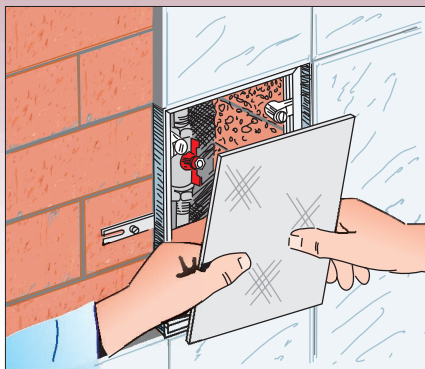

### Anwendung

- Wandeinbau und Einbaumöglichkeit für eine Keramikplatte.
- Sicherstellen einen schnellen Zugang zu verkleideten Sanitärinstallationen und Versorgungsleitungen.
- Unterputzmontage erhält edles Aussehen.
- Für Anwendungen mit hoher Luftfeuchtigkeit geeignet.
- Patentgeschützt in verschiedenen Ländern.

### Aufbau

- Der PVC-Rahmen ist mit einem Montageverschluss versehen und bedeckt die Keramikplatten-Fugen.
- Eine Metallplatte dient zur Befestigung einer Keramikplatte.

- Die Metallplatte wird über den Magnetverschluss an den Rahmen befestigt.
- Einfaches Öffnen und Schließen durch leichtes Drücken oder mit einer Saugglocke.
- Ein breiter Größenbereich.

### Montagemerkmale

- Einfache Montage mit Klemmfedern.
- Dank der verstellbaren Höhe des Magnetverschlusses kann die Position einer Keramikplatte angepasst werden.
- Einfache Befestigung einer Keramikplatte zur Metallplatte mit Klebstoff.
- Einfache Wartung.

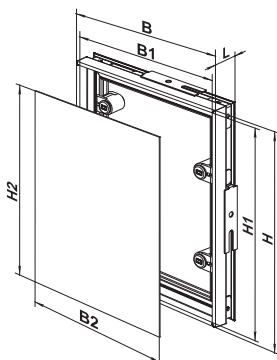

### Außenabmessungen

Modell	Abmessungen, mm						
	B	H	B2	H2	B1	H1	L
DKP 150 x 150	156	156	145	145	153	153	30
DKP 150 x 200	156	206	145	195	153	203	30
DKP 150x300	156	306	145	295	153	303	30
DKP 200 x 200	206	206	195	195	203	203	30
DKP 200 x 250	206	256	195	245	203	253	30
DKP 200x300	206	306	195	295	203	303	30
DKP 200x350	206	356	195	345	203	353	30
DKP 200x400	206	406	195	395	203	403	30
DKP 200x450	206	456	195	445	203	453	30
DKP 200x500	206	506	195	495	203	503	30
DKP 250 x 250	256	256	245	245	253	253	30
DKP 250x300	256	306	245	295	253	303	30
DKP 250x350	256	356	245	345	253	353	30
DKP 250x400	256	406	245	395	253	403	30
DKP 300x300	306	306	295	295	303	303	30
DKP 300x350	306	356	295	345	303	353	30
DKP 300x400	306	406	295	395	303	403	30
DKP 300x450	306	456	295	445	303	453	30
DKP 300x500	306	506	295	495	303	503	30
DKP 400x400	406	406	395	395	403	403	30

## DKM-Serie



Revisionsüren mit einem PVC-Rahmen zur Befestigung einer Keramikplatte

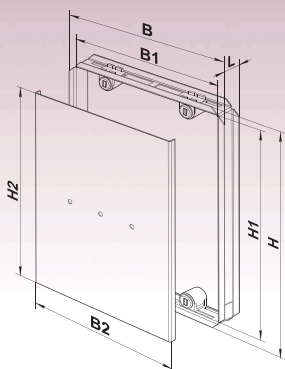

### Anwendung

- Wandeinbau und Einbaumöglichkeit für eine Keramikplatte.
- Sicherstellen einen schnellen Zugang zu verkleideten Sanitärinstallationen und Versorgungsleitungen.
- Unterputzmontage erhält edles Aussehen.
- Für Anwendungen mit hoher Luftfeuchtigkeit geeignet.
- Patentgeschützt in verschiedenen Ländern.

### Aufbau

- Die Metallplatte wird über den Magnetverschluss an den Rahmen befestigt.
- Eine Metallplatte dient zur Befestigung einer Keramikplatte.

- Die Metallplatte wird über den Magnetverschluss an den Rahmen befestigt.
- Einfaches Öffnen und Schließen durch leichtes Drücken oder mit einer Saugglocke.
- Ein breiter Größenbereich.

### Montagemerkmale

- Einfache Montage mit Montageschaum oder Zementmörtel.
- Dank der verstellbaren Höhe des Magnetverschlusses kann die Position einer Keramikplatte angepasst werden.
- Einfache Befestigung einer Keramikplatte zur Metallplatte mit Klebstoff.
- Einfache Wartung.

### Montagebeispiele

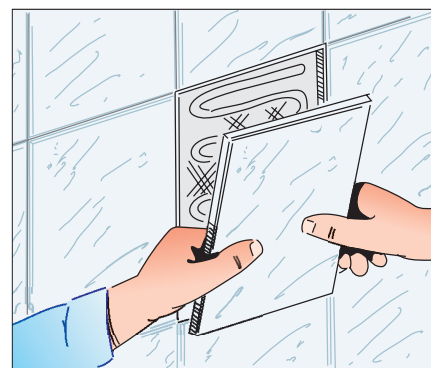
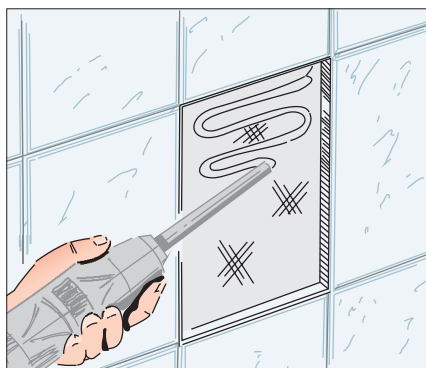

### Außenabmessungen

Modell	Abmessungen, mm				
	B	H	B2	H2	L
DKM 150 x 150	163,6	163,6	150	150	26
DKM 150 x 200	163,6	213,6	150	200	26
DKM 150 x 250	163,6	263,6	150	250	26
DKM 150 x 300	163,6	313,6	150	300	26
DKM 200 x 200	213,6	213,6	200	200	26
DKM 200 x 250	213,6	263,6	200	250	26
DKM 200 x 300	213,6	313,6	200	300	26
DKM 200 x 350	213,6	363,6	200	350	26
DKM 200 x 400	213,6	413,6	200	400	26
DKM 200 x 450	213,6	463,6	200	450	26
DKM 200 x 500	213,6	513,6	200	500	26
DKM 250 x 250	263,6	263,6	250	250	26
DKM 250 x 300	263,6	313,6	250	300	26
DKM 250 x 350	263,6	363,6	250	350	26
DKM 250 x 400	263,6	413,6	250	400	26
DKM 300 x 300	313,6	313,6	300	300	26
DKM 300 x 350	313,6	363,6	300	350	26
DKM 300 x 400	313,6	413,6	300	400	26
DKM 300 x 450	313,6	463,6	300	450	26
DKM 300 x 500	313,6	513,6	300	500	26
DKM 400 x 400	413,6	413,6	400	400	26
DKM 400 x 500	413,6	513,6	400	500	26
DKM 500 x 500	513,6	513,6	500	500	26
DKM 600 x 600	613,6	613,6	600	600	26

## DG-Serie

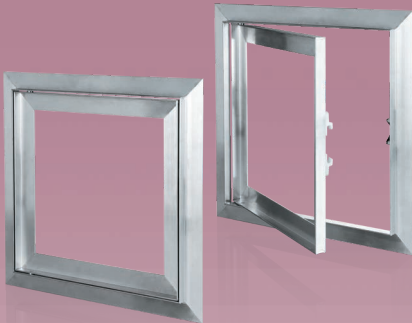

Revisionsüren zur Einbau in Gipskartonwänden

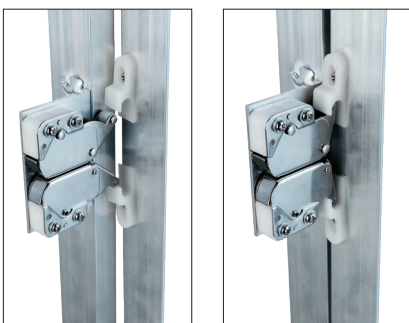
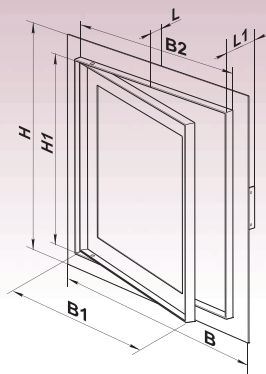

Der Sonderverschluss sorgt für eine zuverlässige Fixierung

### Anwendung

- Wandeinbau, Deckeneinbau oder Einbau in Gipskartonkonstruktionen mit einer Dicke von 12,2 bis 15 mm.
- Sicherstellen einen schnellen Zugang zu verkleideten Sanitärinstallationen und Versorgungsleitungen.
- Für Anwendungen mit hoher Luftfeuchtigkeit geeignet.
- Patentgeschützt in verschiedenen Ländern.

### Aufbau

- Der Hauptrahmen und der Plattenrahmen sind aus Alu-Profil hergestellt.
- Der Sonderverschluss sorgt für eine zuverlässige Fixierung. Die größeren Türen verfügen über zwei Verschlüsse.

### Montagebeispiele

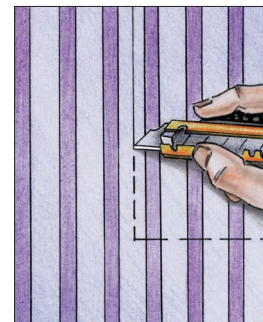
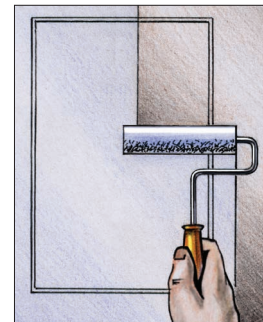
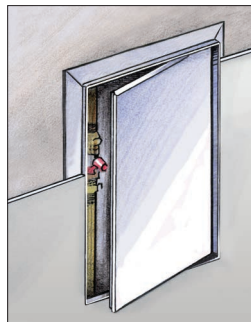

- Links- oder Rechtstüranschlag.
- Einfaches Öffnen und Schließen durch leichtes Drücken.
- Ein breiter Größenbereich.
- Herstellung von Sondergrößen ist möglich.

### Montagemerkmale

- Die Türen werden an das Alu-Profil mit den Schrauben befestigt und mit einer Gipskartonplatte von Außen bedeckt.
- Dank der Universalmontage ist der Türanschlag von links und von rechts möglich.
- Einfache Wartung.

### Außenabmessungen

Modell	Abmessungen, mm					
	H/B	H1/B1	B2	L	L1	Verschlussanzahl
DG 200 x 200	260	196	204	15	55	1
DG 300 x 300	360	296	304	15	55	1
DG 400 x 400	460	396	404	15	55	2
DG 500 x 500	560	496	504	15	55	2
DG 600 x 600	660	596	604	15	55	2

## DPM-Serie

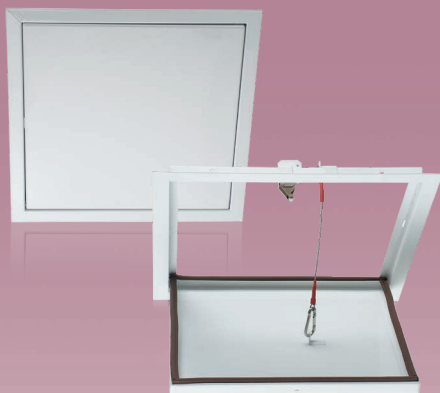

Metall-Revisionstüren zur Deckenmontage

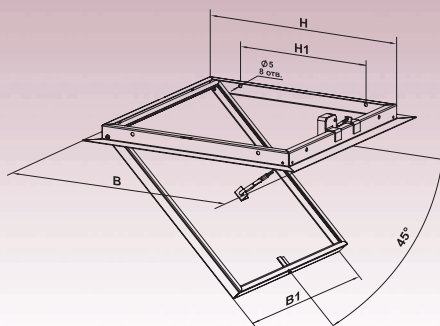

### Anwendung

- Deckeneinbau.
- Sicherstellen einen schnellen Zugang zu verkleideten Sanitärinstallationen und Versorgungsleitungen.
- Für Anwendungen mit hoher Luftfeuchtigkeit geeignet.
- Patentgeschützt in verschiedenen Ländern.

### Aufbau

- Aus hochwertigem Stahl mit einer dauerhaften Pulverbeschichtung hergestellt.
- Die Zinkphosphatierung sichert eine Integrität der Beschichtung und einen zuverlässigen Korrosionsschutz.
- Der Sonderverschluss sorgt für ein zuverlässiges Fixieren.

- Einfaches Öffnen und Schließen durch leichtes Drücken.
- Herstellung von Sondergrößen ist möglich.
- Die Türen verfügen über ein Drahtseil mit einem Karabinerhaken zum Fixieren der Türen bei der Wartungsarbeiten.
- Der Öffnungswinkel bei der Fixierung mit dem Drahtseil ist 45°.
- Für einen weiteres Winkel ist der Karabinerhaken zu öffnen.
- Die Dichtungsschicht auf der Tür sichert eine dichte Verbindung zwischen der Tür und dem Rahmen.

### Montagemerkmale

- Die Türen werden an das Alu-Profil mit den Schrauben befestigt.



### Außenabmessungen

Modell	Abmessungen, mm			
	□ B	□ B1	□ H	H1
DPM 300 x 300	336,5	296,5	298	200



**ventilation systems**  
www.ventilation-system.com

Revisionstüren



VENTS behält sich jedes Recht vor, den Aufbau, das Design, technische Daten sowie Bauteilen des Produktes jederzeit und ohne vorherige Mitteilung zu ändern, um die Produktionsqualität weiter zu entwickeln und erneuern.

2020-11

