

Серия  
**ВЕНТС КСВ**



Центробежные вентиляторы  
в шумоизолированном корпусе  
производительностью  
до **630 м³/ч**

■ **Применение**

Используются в приточно-вытяжных системах вентиляции различных коммерческих и жилых помещений с повышенными требованиями к чистоте воздуха и уровню шума при ограниченном пространстве для монтажа. Совместимы с воздуховодами диаметром 100, 150, 200 мм.

■ **Конструкция**

Корпус вентилятора изготовлен из стали с полимерным покрытием и снабжен внутренним

слоем звукоизоляции. Клеммная коробка для подключения питания расположена внутри корпуса вентилятора.

Конструкция обеспечивает удобный доступ к внутренним элементам для технического обслуживания и замены фильтров.

■ **Электродвигатель**

Односкоростные модели оборудованы четырехполюсными асинхронными электродвигателями с внешним ротором и центробежной динамически сбалансированной крыльчаткой с вперед загнутыми лопатками. Возможна работа в сети с частотой тока 60 Гц.

Двухскоростные (Дуо) - асинхронными электродвигателями с внешним ротором и динамически сбалансированными центробежными крыльчатками с вперед загнутыми лопатками. Двухступенчатая регулировка скорости. Подшипники качения позволяют увеличить срок эксплуатации. Двигатели оборудованы встроенной тепловой защитой с автоматическим повторным запуском. Класс защиты двигателя IP44.

■ **Модификации**

**КСВ ДУО** – вентилятор с двухскоростным двигателем

**КСВ Б** – вентилятор с пониженным уровнем шума и мощностью

■ **Регулировка скорости**

Для вентиляторов, оснащенных односкоростным двигателем регулировка скорости осуществляется

внешним плавным регулятором РС-1-400 (поставляется отдельно). Двухскоростные модели регулируются внешним переключателем П2-10 (поставляется отдельно).

■ **Монтаж**

Вентиляторы предназначены для монтажа с круглыми воздуховодами. При подсоединении через гибкие вставки, необходимо обеспечить крепление вентилятора к строительной конструкции с помощью крепежных кронштейнов, входящих в комплект поставки. Вентилятор может устанавливаться в любом положении (в том числе над подвесными потолками), в соответствии с направлением потока воздуха (стрелкой на корпусе вентилятора). Необходимо предусмотреть доступ для обслуживания вентилятора.

■ **Фильтрация воздуха**

Встроенные фильтры (до трех различных) обеспечивают эффективную очистку воздуха.

Предварительная очистка обеспечивается фильтром класса G4. Вторичная очистка обеспечивается фильтром класса F8 или HEPA-фильтром класса H13. Фильтр класса F8 задерживает до 98 % твердых частиц диаметром 2,5 микрон. Фильтр класса H13 задерживает до 99 % твердых частиц диаметром 2,5 микрон, а также пух и бактерии. Для дополнительного удаления нежелательных запахов и газов также возможна установка угольного фильтра.

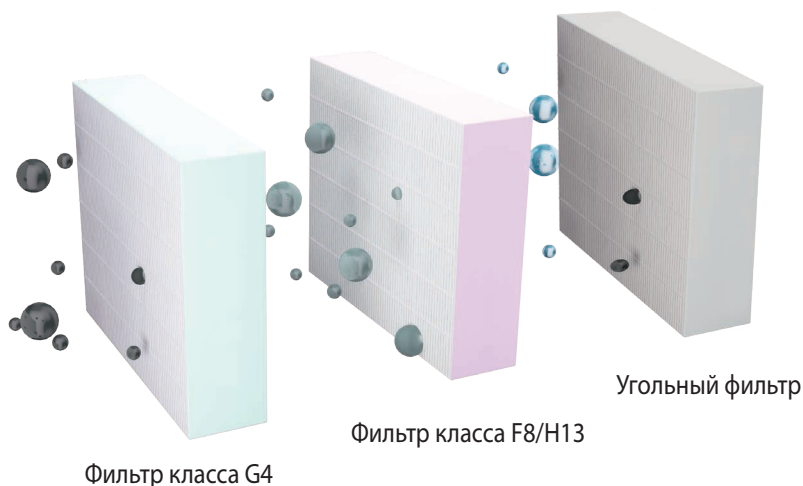

Фильтр класса G4

Фильтр класса F8/H13

Угольный фильтр

Условное обозначение

Серия	Диаметр патрубков, мм	Модификации двигателя	Фильтры	Опции
<b>ВЕНТС КСВ</b>	100; 150; 200	<b>Дуо:</b> двухскоростной двигатель <b>Б:</b> малозумное исполнение пониженной мощности	<b>G4:</b> только фильтр G4 <b>G4/F8:</b> фильтры G4+F8 <b>G4/F8/Carbon:</b> фильтры G4+F8+угольный <b>G4/H13:</b> фильтры G4+H13 <b>G4/H13/Carbon:</b> фильтры G4+H13+угольный	<b>P1:</b> шнур питания 0,4 м с электровилкой

### Габаритные размеры

Модель	D	L	H	B	L1	B1	L2	B2	Масса, кг
КСВ 100 (ДУО) G4									13,95
КСВ 100 (ДУО) G4/F8									14,16
КСВ 100 (ДУО) G4/F8/CARBON	100	705	250	415	805	508	650	458	14,86
КСВ 100 (ДУО) G4/H13									14,16
КСВ 100 (ДУО) G4/H13/CARBON									14,86
КСВ 150 (ДУО) Б G4									13,96
КСВ 150 (ДУО) Б G4/F8									14,17
КСВ 150 (ДУО) Б G4/F8/CARBON	150	705	250	415	805	508	650	458	14,87
КСВ 150 (ДУО) Б G4/H13									14,17
КСВ 150 (ДУО) Б G4/H13/CARBON									14,87
КСВ 150 (ДУО) G4									15,92
КСВ 150 (ДУО) G4/F8									16,17
КСВ 150 (ДУО) G4/F8/CARBON	150	735	300	440	835	533	680	483	17,08
КСВ 150 (ДУО) G4/H13									16,17
КСВ 150 (ДУО) G4/H13/CARBON									17,08
КСВ 200 (ДУО) G4									18,78
КСВ 200 (ДУО) G4/F8									19,10
КСВ 200 (ДУО) G4/F8/CARBON	200	735	300	605	835	698	680	648	20,32
КСВ 200 (ДУО) G4/H13									19,10
КСВ 200 (ДУО) G4/H13/CARBON									20,32

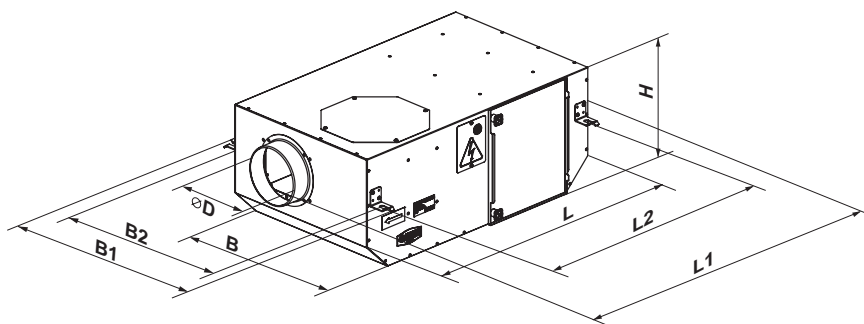

### Принадлежности

Тип	Сменный кассетный фильтр класса G4	Сменный кассетный фильтр класса F8	Сменный кассетный фильтр класса H13	Сменный угольный фильтр кассетного типа	Регулятор скорости
					
КСВ 100 КСВ 150 Б	СФ 220x400x47-G4	СФ 220x400x47-F8	СФ 220x400x47-H13	СФ 220x400x47-C	PC-1-400
КСВ 150	СФ 270x425x47-G4	СФ 270x425x47-F8	СФ 270x425x47-H13	СФ 270x425x47-C	
КСВ 200	СФ 270x590x47-G4	СФ 270x590x47-F8	СФ 270x590x47-H13	СФ 270x590x47-C	
КСВ 100 ДУО КСВ 150 ДУО Б	СФ 220x400x47-G4	СФ 220x400x47-F8	СФ 220x400x47-H13	СФ 220x400x47-C	
КСВ 150 ДУО	СФ 270x425x47-G4	СФ 270x425x47-F8	СФ 270x425x47-H13	СФ 270x425x47-C	P2-10
КСВ 200 ДУО	СФ 270x590x47-G4	СФ 270x590x47-F8	СФ 270x590x47-H13	СФ 270x590x47-C	

**Технические данные**

	КСВ 100 G4	КСВ 100 G4/F8	КСВ 100 G4/H13	КСВ 150 Б G4	КСВ 150 Б G4/F8	КСВ 150 Б G4/ H13
Напряжение, В/50 Гц	1~230					
Мощность, Вт	53	53	52	63	61	59
Ток, А	0,27	0,27	0,27	0,29	0,25	0,28
Производительность, м³/ч	190	180	170	360	330	310
Частота вращения, мин <sup>-1</sup>	1300	1300	1300	1300	1300	1300
Уровень звукового давления на расстоянии 3 м, дБА	23	23	23	25	25	25
Макс. рабочая температура, °С	-25...+40					
Класс защиты от внешних воздействий	IPX4					
Степень фильтрации частиц размером 2,5 микрон, %	36	93	98	31	92	98
Класс SEC	C	D	D	E	E	C

**Технические данные**

	КСВ 150 G4	КСВ 150 G4/F8	КСВ 150 G4/H13	КСВ 200 G4	КСВ 200 G4/F8	КСВ 200 G4/H13
Напряжение, В/50 Гц	1~230					
Мощность, Вт	107	104	102	123	120	115
Ток, А	0,49	0,48	0,48	0,56	0,56	0,52
Производительность, м³/ч	440	400	360	580	570	490
Частота вращения, мин <sup>-1</sup>	1250	1250	1250	1250	1250	1250
Уровень звукового давления на расстоянии 3 м, дБА	27	27	27	38	38	38
Макс. рабочая температура, °С	-25...+40					
Класс защиты от внешних воздействий	IPX4					
Степень фильтрации частиц размером 2,5 микрон, %	39	92	98	40	93	98
Класс SEC	D	D	D	D	D	C

**Технические данные**

	КСВ 100 ДУО G4		КСВ 100 ДУО G4/F8		КСВ 100 ДУО G4/H13	
	мин	макс	мин	макс	мин	макс
Скорость						
Напряжение, В/50 Гц	1~230					
Мощность, Вт	34	42	33	41	32	41
Ток, А	0,15	0,19	0,15	0,19	0,15	0,19
Производительность, м³/ч	160	190	150	175	140	160
Частота вращения, мин <sup>-1</sup>	700	1200	700	1200	700	1200
Уровень звукового давления на расстоянии 3 м, дБА	14	23	14	23	14	23
Макс. рабочая температура, °С	-25...+40	-25...+40	-25...+40	-25...+40	-25...+40	-25...+40
Класс защиты от внешних воздействий	IPX4					
Степень фильтрации частиц размером 2,5 микрон, %	35	31	94	93	99	98
Класс SEC	C		E		E	

## Технические данные

	КСВ 150 ДУО Б G4		КСВ 150 Дуо Б G4/F8		КСВ 150 ДУО Б G4/H13	
	мин	макс	мин	макс	мин	макс
Скорость						
Напряжение, В/50 Гц	1~230					
Мощность, Вт	44	52	41	50	40	48
Ток, А	0,19	0,23	0,18	0,22	0,18	0,21
Производительность, м³/ч	230	340	215	310	205	285
Частота вращения, мин⁻¹	700	1200	700	1200	700	1200
Уровень звукового давления на расстоянии 3 м, дБА	15	25	15	25	15	25
Макс. рабочая температура, °С	-25...+40	-25...+40	-25...+40	-25...+40	-25...+40	-25...+40
Класс защиты от внешних воздействий	IPX4					
Степень фильтрации частиц размером 2,5 микрон, %	31	23	90	87	93	92
Класс SEC	C		C		D	

## Технические данные

	КСВ 150 ДУО G4		КСВ 150 ДУО G4/F8		КСВ 150 ДУО G4/H13	
	мин	макс	мин	макс	мин	макс
Скорость						
Напряжение, В/50 Гц	1~230					
Мощность, Вт	92	117	89	115	85	114
Ток, А	0,41	0,55	0,41	0,55	0,38	0,54
Производительность, м³/ч	320	430	300	390	280	355
Частота вращения, мин⁻¹	700	1200	700	1200	700	1200
Уровень звукового давления на расстоянии 3 м, дБА	16	27	16	27	16	27
Макс. рабочая температура, °С	-25...+40	-25...+40	-25...+40	-25...+40	-25...+40	-25...+40
Класс защиты от внешних воздействий	IPX4					
Степень фильтрации частиц размером 2,5 микрон, %	47	41	95	94	98	96
Класс SEC	D		E		E	

## Технические данные

	КСВ ДУО 200 G4		КСВ 200 ДУО G4/F8		КСВ 200 ДУО G4/H13	
	мин	макс	мин	макс	мин	макс
Скорость						
Напряжение, В/50 Гц	1~230					
Мощность, Вт	106	123	103	121	97	119
Ток, А	0,47	0,59	0,45	0,57	0,43	0,55
Производительность, м³/ч	390	630	380	590	350	525
Частота вращения, мин⁻¹	700	1200	700	1200	700	1200
Уровень звукового давления на расстоянии 3 м, дБА	22	38	22	38	22	38
Макс. рабочая температура, °С	-25...+40	-25...+40	-25...+40	-25...+40	-25...+40	-25...+40
Класс защиты от внешних воздействий	IPX4					
Степень фильтрации частиц размером 2,5 микрон, %	37	28	98	97	99	98
Класс SEC	C		D		D	

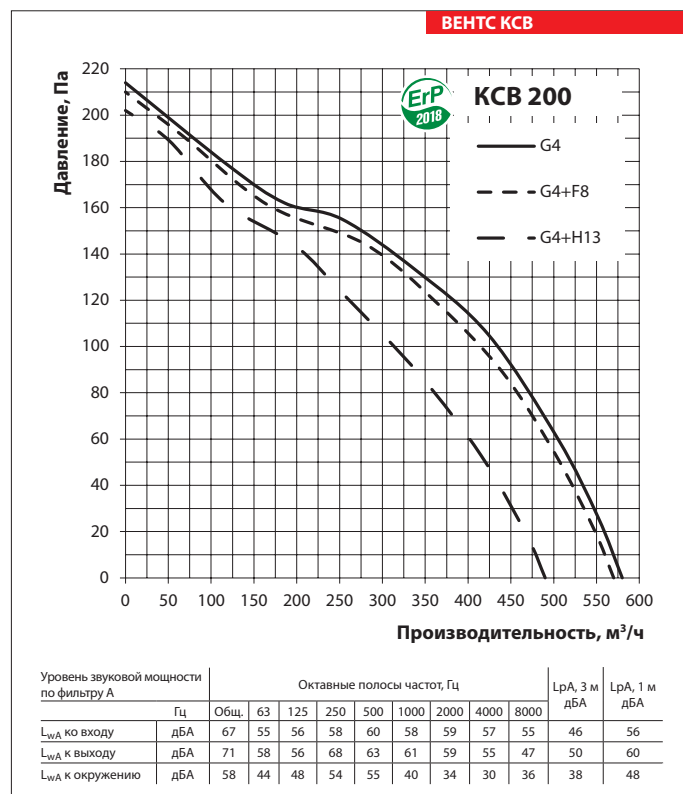
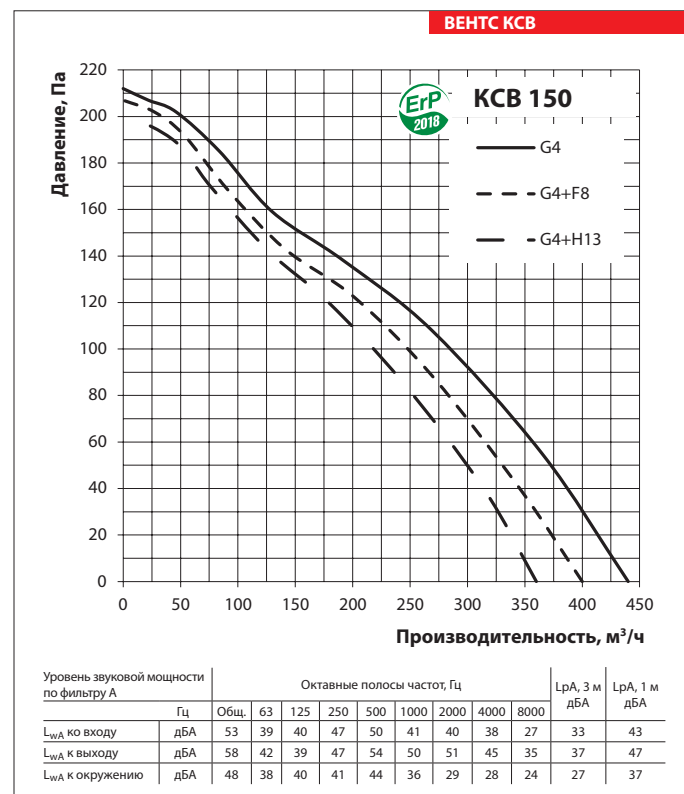
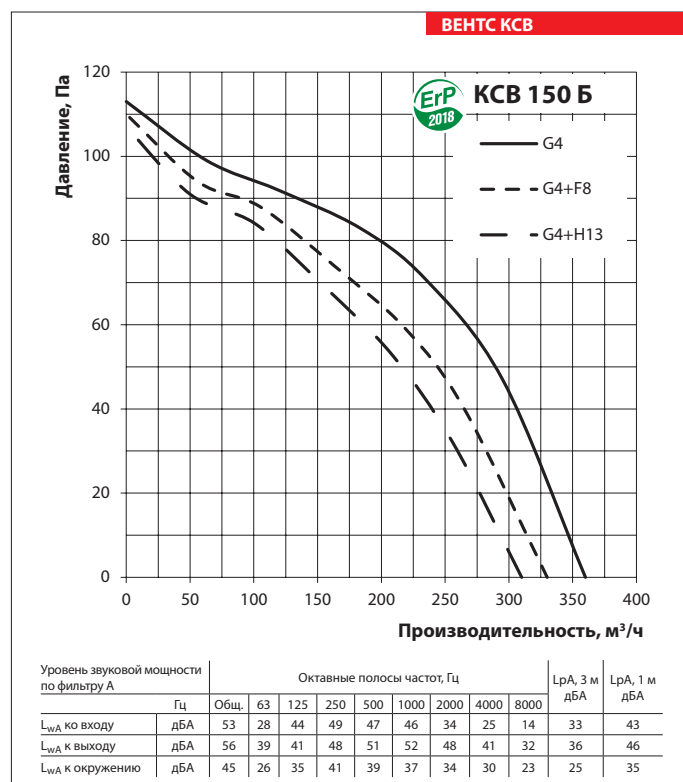
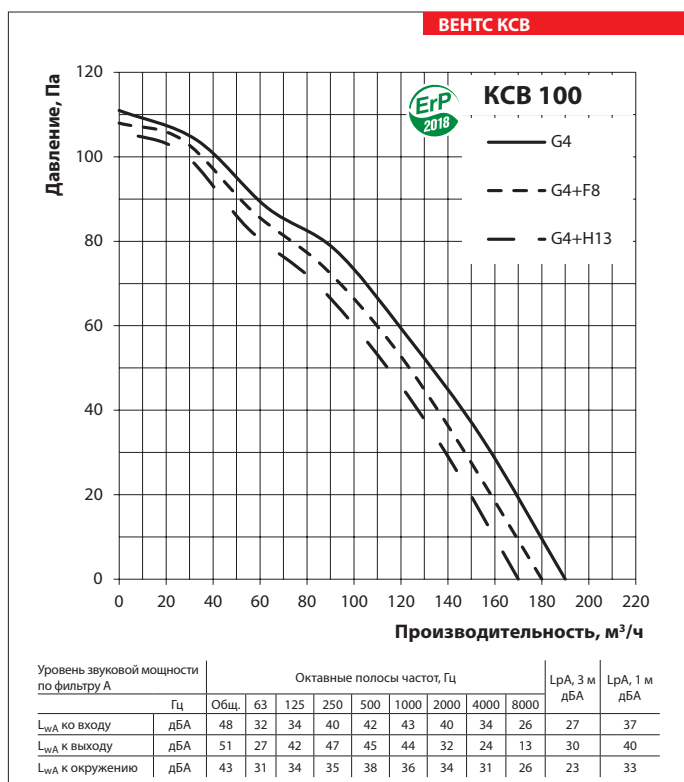

**ВЕНТС КСВ**

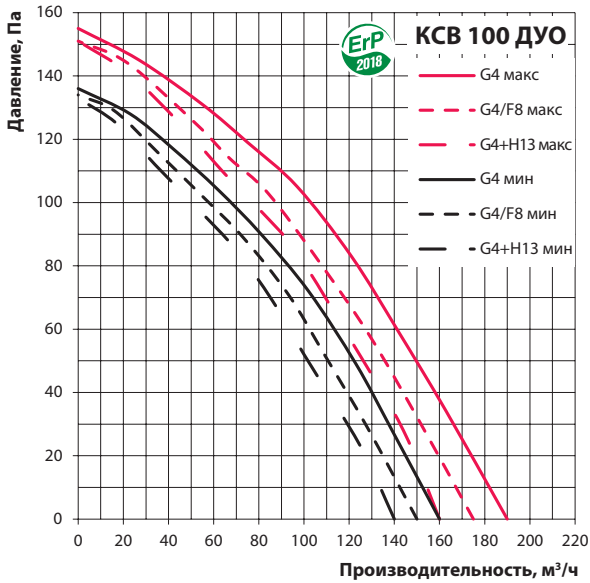

Уровень звуковой мощности по фильтру А		Октавные полосы частот, Гц								LpA, 3 м дБА	LpA, 1 м дБА	
Мин	Гц	Общ.	63	125	250	500	1000	2000	4000	8000		
L <sub>WA</sub> ко входу	дБА	41	26	28	33	35	36	33	28	22	20	30
L <sub>WA</sub> к выходу	дБА	43	22	35	39	37	37	27	20	11	23	33
L <sub>WA</sub> к окружению	дБА	35	23	26	26	29	27	26	23	20	14	24

Уровень звуковой мощности по фильтру А		Октавные полосы частот, Гц								LpA, 3 м дБА	LpA, 1 м дБА	
Макс	Гц	Общ.	63	125	250	500	1000	2000	4000	8000		
L <sub>WA</sub> ко входу	дБА	48	32	34	40	42	43	40	34	26	27	37
L <sub>WA</sub> к выходу	дБА	51	27	42	47	45	44	32	24	13	30	40
L <sub>WA</sub> к окружению	дБА	43	31	34	35	38	36	34	31	26	23	33

**ВЕНТС КСВ**

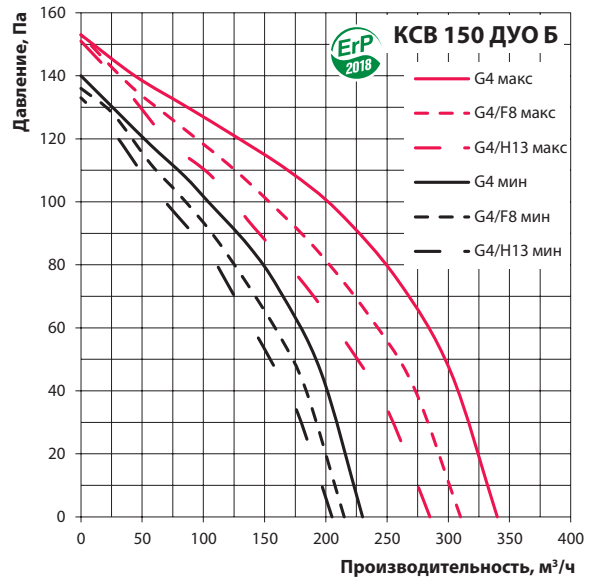

Уровень звуковой мощности по фильтру А		Октавные полосы частот, Гц								LpA, 3 м дБА	LpA, 1 м дБА	
Мин	Гц	Общ.	63	125	250	500	1000	2000	4000	8000		
L <sub>WA</sub> ко входу	дБА	45	24	37	41	39	38	28	21	11	25	35
L <sub>WA</sub> к выходу	дБА	48	32	34	40	42	43	40	34	26	27	37
L <sub>WA</sub> к окружению	дБА	36	20	26	31	29	28	26	23	17	15	25

Уровень звуковой мощности по фильтру А		Октавные полосы частот, Гц								LpA, 3 м дБА	LpA, 1 м дБА	
Макс	Гц	Общ.	63	125	250	500	1000	2000	4000	8000		
L <sub>WA</sub> ко входу	дБА	53	28	44	49	47	46	34	25	14	33	43
L <sub>WA</sub> к выходу	дБА	56	39	41	48	51	52	48	41	32	36	46
L <sub>WA</sub> к окружению	дБА	45	26	35	41	39	37	34	30	23	25	35

**ВЕНТС КСВ**

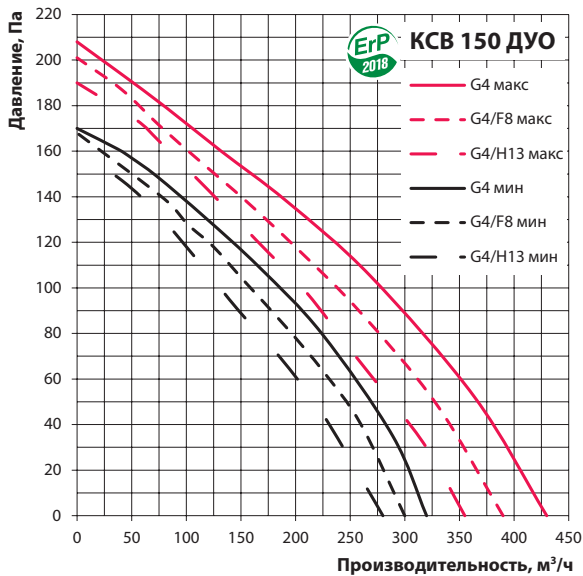

Уровень звуковой мощности по фильтру А		Октавные полосы частот, Гц								LpA, 3 м дБА	LpA, 1 м дБА	
Мин	Гц	Общ.	63	125	250	500	1000	2000	4000	8000		
L <sub>WA</sub> ко входу	дБА	44	31	32	38	41	33	32	31	22	24	34
L <sub>WA</sub> к выходу	дБА	48	34	32	38	44	41	41	36	28	28	38
L <sub>WA</sub> к окружению	дБА	36	27	29	30	32	26	21	20	17	16	26

Уровень звуковой мощности по фильтру А		Октавные полосы частот, Гц								LpA, 3 м дБА	LpA, 1 м дБА	
Макс	Гц	Общ.	63	125	250	500	1000	2000	4000	8000		
L <sub>WA</sub> ко входу	дБА	53	39	40	47	50	41	40	38	27	33	43
L <sub>WA</sub> к выходу	дБА	58	42	39	47	54	50	51	45	35	37	47
L <sub>WA</sub> к окружению	дБА	48	38	40	41	44	36	29	28	24	27	37

**ВЕНТС КСВ**

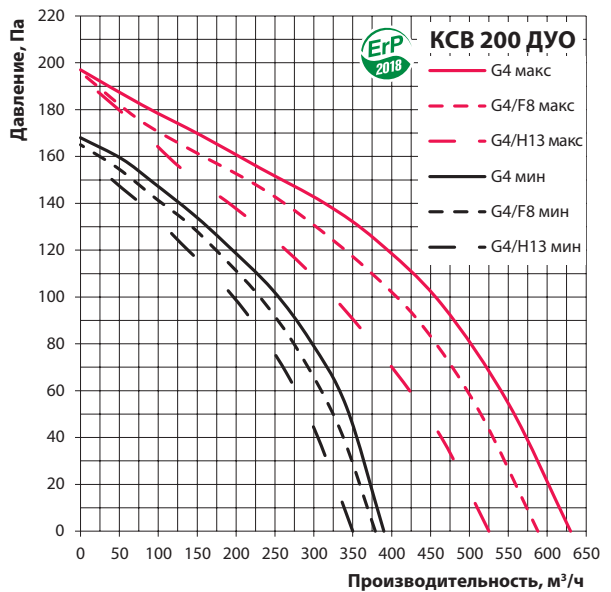

Уровень звуковой мощности по фильтру А		Октавные полосы частот, Гц								LpA, 3 м дБА	LpA, 1 м дБА	
Мин	Гц	Общ.	63	125	250	500	1000	2000	4000	8000		
L <sub>WA</sub> ко входу	дБА	55	44	45	47	48	47	48	46	44	35	45
L <sub>WA</sub> к выходу	дБА	58	46	45	54	51	49	47	44	38	37	47
L <sub>WA</sub> к окружению	дБА	43	31	34	38	39	28	24	21	25	22	32

Уровень звуковой мощности по фильтру А		Октавные полосы частот, Гц								LpA, 3 м дБА	LpA, 1 м дБА	
Макс	Гц	Общ.	63	125	250	500	1000	2000	4000	8000		
L <sub>WA</sub> ко входу	дБА	67	55	56	58	60	58	59	57	55	46	56
L <sub>WA</sub> к выходу	дБА	71	58	56	68	63	61	59	55	47	50	60
L <sub>WA</sub> к окружению	дБА	58	44	48	54	55	40	34	30	36	38	48

Вариант применения

