

ДВЕРЦЫ РЕВИЗИОННЫЕ



 **VENTS**

2020

Свежий воздух
в Вашем доме!

ДОБРО ПОЖАЛОВАТЬ В МИР ВЕНТС!



Компания «Вентиляционные системы» (ТМ ВЕНТС) была создана в 90-х годах прошлого столетия и на сегодняшний день является мировым лидером вентиляционного производства.

ВЕНТС – мощное научно-производственное предприятие с крупнейшей в Европе производственной базой, которое самостоятельно производит полный спектр оборудования для создания систем вентиляции любой степени сложности.

Производственные мощности ВЕНТС расположены более чем на 90 000 м², в их составе 16 цехов, оборудованных в соответствии с международными стандартами, каждый из которых сравним с полноценным заводом.

На предприятии работают более 3 000 профессионалов, обеспечивающих полный производственный цикл – от идеи и конструкторского решения до воплощения в готовый высокотехнологичный продукт с учетом мировых тенденций в области энергосбережения.

Одним из важнейших преимуществ вентиляционного оборудования ВЕНТС на мировом рынке является сочетание высокого качества с оптимальной ценой.

Такой баланс достигнут благодаря собственному производству всех составляющих элементов, узлов и агрегатов вентиляционной продукции, а также наличию в составе предприятия профессионального конструкторского бюро и испытательных лабораторий.

Ассортимент вентиляционной продукции составляет более 10 000 наименований для различных сегментов рынка и целевых аудиторий и охватывает все направления вентиляционной отрасли – бытовую, коммерческую и промышленную вентиляцию.

Благодаря четко выстроенной системе контроля качества продукция ВЕНТС всегда соответствует самым строгим мировым стандартам, что подтверждено сертификатами крупнейших международных организаций по контролю качества.

Производственный процесс компании ВЕНТС сертифицирован в соответствии с международными стандартами системы менеджмента качества организаций и предприятий ISO 9001:2000.

ВЕНТС внимательно следит за соблюдением экологических стандартов собственного производства.

В компании постоянно разрабатываются и внедряются новые технологии, отвечающие современным требованиям сохранения качества окружающей среды.

Качество, конкурентоспособные цены, высокий технико-производственный потенциал собственных мощностей и широчайший ассортимент продукции ВЕНТС способствуют развитию долгосрочных партнерских отношений и продвижению по всему миру.

Вентиляционное оборудование ВЕНТС экспортируется более чем в 90 стран, реализуется через дистрибуторскую сеть 120 представительств по всему миру и занимает свыше 10% мирового рынка вентиляции.

ВЕНТС входит в состав престижных международных организаций – экспертов в области вентиляции, кондиционирования и отопления.

С 2008 года компания является полноправным членом ассоциации HARDI (Международная ассоциация дистрибуторов оборудования для вентиляции, кондиционирования и отопления, США).

С 2010 года ВЕНТС стал участником международной ассоциации AMCA (Международная ассоциация движения и контроля воздуха, США).

В 2011 году продукция ВЕНТС в очередной раз прошла испытания на соответствие стандартам AMCA и получила сертификацию для рынка США.

В 2011 году компания ВЕНТС присоединилась к участникам международной ассоциации HVI (Институт домашней вентиляции, США).

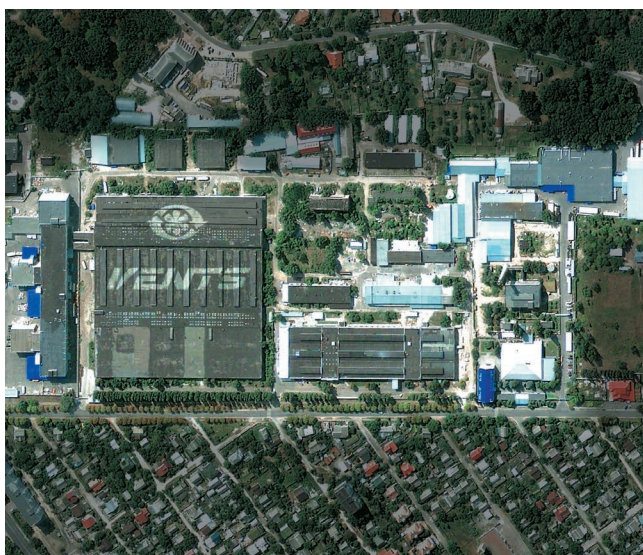



Цех металлообработки



Производство спирально-навивных воздуховодов

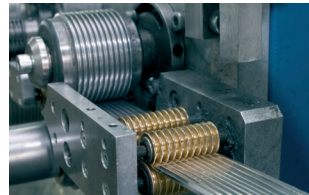

Цех изготовления гибких воздуховодов



Цех изготовления алюминиевых решеток и диффузоров



Цех порошковой покраски



Цех жидкой покраски



Цех экструзии



Цех литья под давлением



Цех изготовления бытовых вентиляторов



Цех сборки вентиляционных решеток



Изготовление электродвигателей



Цех изготовления промышленных вентиляторов



Цех изготовления приточно-вытяжных установок



Цех изготовления приточно-вытяжных агрегатов AirVents



Цех сборки электрооборудования



Производство экструдированных ПВХ решеток

Мощная производственная база, высокий уровень автоматизации производства, активное внедрение инновационных технологий в производстве продукции обеспечили компании ВЕНТС мировое лидерство в вентиляционной отрасли.

Компания ВЕНТС тщательно учитывает уникальные географические, климатические, технические особенности каждой страны и всегда стремится выполнить индивидуальные пожелания партнеров в любой точке земного шара.



Работая с ВЕНТС, Вы получаете максимальный выбор вентиляционной продукции высочайшего качества одного производителя.

ДВЕРЦЫ РЕВИЗИОННЫЕ ДЛЯ ДОСТУПА К СКРЫТЫМ УЗЛАМ И СИСТЕМАМ КОММУНИКАЦИЙ



Ревизионные двери
серии Д (Д2)
пластиковые

стр.
5



Ревизионные двери
серии ДПВ
пластиковые

стр.
6



Ревизионные двери
серии ДЗ
пластиковые
(с замком)

стр.
7



Ревизионные двери
серии ДД
пластиковые
(двухсторонний монтаж)

стр.
8



Ревизионные двери
серии ДМ
металлические

стр.
9



Ревизионные двери
серии ДМЗ
металлические
(с замком)

стр.
10

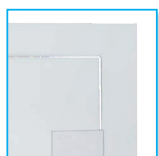

Ревизионные двери
серии ДМР
металлические

стр.
11



Ревизионные двери
серии ДМВ
металлические

стр.
12



Ревизионные двери
серии ДКП
для крепления
керамической плитки

стр.
13



Ревизионные двери
серии ДКМ
для крепления
керамической плитки

стр.
14



Ревизионные двери
серии ДГ
для установки в стене или
потолке в конструкциях
из гипсокартона

стр.
15



Ревизионные двери
серии ДПМ
для установки в потолке

стр.
16

Серия Д



Серия Д2



Пластиковые ревизионные дверцы с универсальным открыванием

■ Применение

- Предназначены для установки в стене или потолке.
- Обеспечивают быстрый доступ к скрытым узлам и коммуникациям.
- Возможность использования во влажных помещениях.
- Защищено патентами в разных странах.

■ Конструкция

- Изготовлены из высококачественного АБС-пластика.
- Левостороннее или правостороннее открывание.

■ Примеры монтажа

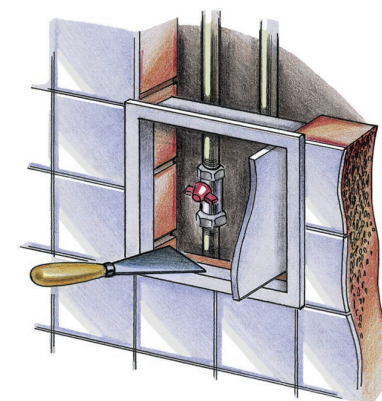
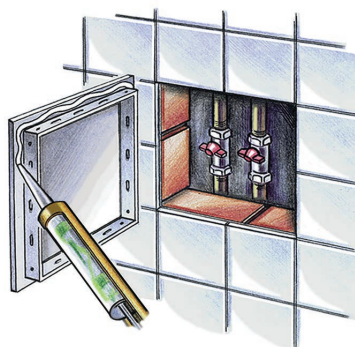

- Открываются и закрываются легким нажатием.
- Распашная конструкция модели Д2 позволяет получить максимальный доступ к коммуникациям.
- Широкий выбор размеров.

■ Монтажные особенности

- Простой монтаж с помощью раствора или клея.
- Возможность универсального монтажа для левостороннего или правостороннего открывания.
- Простой уход.

■ Габаритные размеры

Модель	Размеры, мм							
	Н	В	Н1	В1	Н2	L1	L	В2
Д 100x100	137	137	93	93	98	5	25	98
Д 150x150	167	167	123	123	147	5	25	147
Д 150x200	217	167	173	123	197	5	25	147
Д 150x300	317	167	273	123	297	5	25	147
Д 200x200	217	217	173	173	197	5	25	197
Д 200x250	267	217	223	173	247	5	25	197
Д 200x300	317	217	273	173	297	5	25	197
Д 200x400	417	217	373	173	397	5	25	197
Д 250x250	267	267	246	246	247	5	25	247
Д 250x300	317	267	273	223	327	5	25	247
Д 250x400	417	267	373	223	397	5	25	247
Д 300x300	317	317	273	273	297	5	25	297
Д 300x400	417	317	373	273	397	5	25	297
Д 300x500	517	317	473	273	497	5	25	297
Д 300x600	617	317	573	273	597	5	25	297
Д 400x500	517	417	473	373	497	5	25	397
Д 400x600	617	417	573	373	597	5	25	397
Д2 300x300	317	288	273	244	297	5	25	268
Д2 400x400	416	388	372	344	397	5	25	370

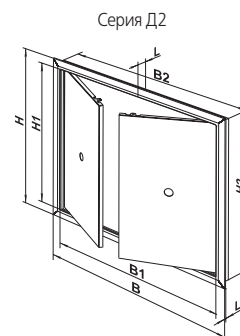
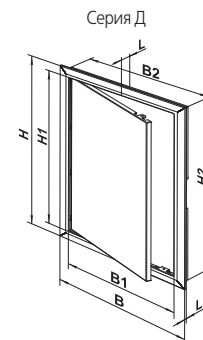

Варианты цветового исполнения



белый



бежевый



серый



голубой



бежевый мрамор



серый мрамор



голубой мрамор



зеленый мрамор

Серия ДПВ



Пластиковые ревизионные дверцы с универсальным открыванием

■ Применение

- Предназначены для установки в стене или потолке.
- Обеспечивают быстрый доступ к скрытым узлам и коммуникациям.
- Возможность использования во влажных помещениях. Обеспечивают правильную циркуляцию воздуха.
- Защищено патентами в разных странах.

■ Конструкция

- Изготовлены из высококачественного АБС-пластика.
- Левостороннее или правостороннее открывание.

- Открываются и закрываются легким нажатием.
- Возможна установка (опционально) защитной сетки от насекомых (ДПВ 200x300 с).

■ Монтажные особенности

- Простой монтаж с помощью раствора или клея.
- Возможность универсального монтажа для левостороннего или правостороннего открывания.
- Простой уход.

■ Габаритные размеры

Модель	Размеры, мм							
	H	B	H1	B1	H2	L1	L	B2
ДПВ 200x300	317	217	273	173	296	6,5	19,5	196

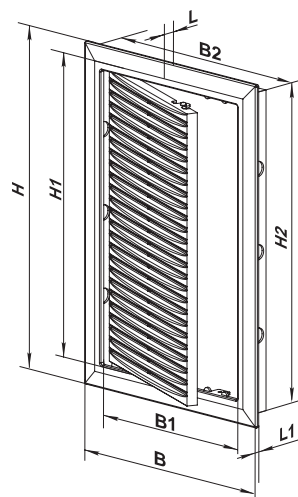

Варианты цветового исполнения



белый



бежевый



серый



голубой



бежевый мрамор



серый мрамор



голубой мрамор



зеленый мрамор

Серия ДЗ



Пластиковые
ревизионные дверцы с замком

■ Применение

- Предназначены для установки в стене или потолке.
- Обеспечивают быстрый доступ к скрытым узлам и коммуникациям.
- Возможность использования во влажных помещениях.
- Защищено патентами в разных странах.

■ Конструкция

- Изготовлены из высококачественного АБС-пластика.

- Левостороннее или правостороннее открывание.
- Открываются и закрываются легким нажатием.
- Оборудованы замком с ключом.

■ Монтажные особенности

- Простой монтаж с помощью раствора или клея.
- Возможность универсального монтажа для левостороннего или правостороннего открывания.
- Простой уход.

■ Примеры монтажа

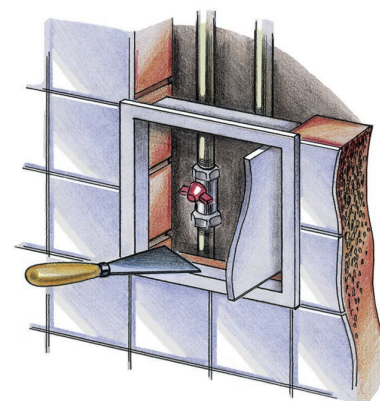
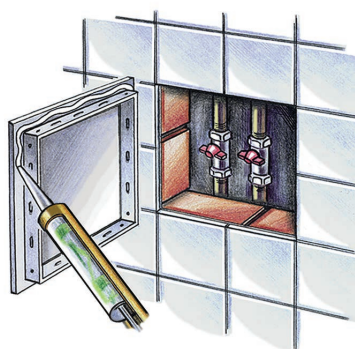

■ Габаритные размеры

Модель	Размеры, мм							
	H	B	H1	B1	H2	L1	L	B2
ДЗ 150x300	317	167	273	123	297	5	25	147
ДЗ 250x400	417	267	373	223	397	5	25	247
ДЗ 300x500	517	317	473	273	497	5	25	297
ДЗ 300x600	617	317	573	273	597	5	25	297
ДЗ 400x500	517	417	473	373	497	5	25	397
ДЗ 400x600	617	417	573	373	597	5	25	397

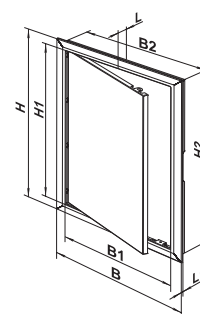

Варианты цветового исполнения



белый



бежевый



серый



голубой



бежевый мрамор



серый мрамор



голубой мрамор



зеленый мрамор

Серия ДД



Пластиковые ревизионные дверцы двухстороннего монтажа с поверхностью для покраски

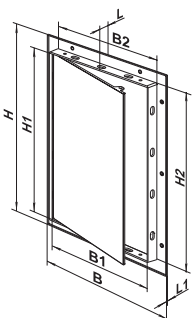
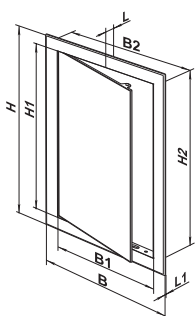

■ Применение

- Предназначены для установки в стене или потолке.
- Обеспечивают быстрый доступ к скрытым узлам и коммуникациям.
- «Скрытый» монтаж для эстетичного внешнего вида.
- Возможность использования во влажных помещениях.
- Защищено патентами в разных странах.

■ Конструкция

- Изготовлены из высококачественного пластика.
- Поверхность дверцы специально подготовлена для покраски акриловыми, вододисперсионными красками или поклейки обо-

■ Примеры монтажа

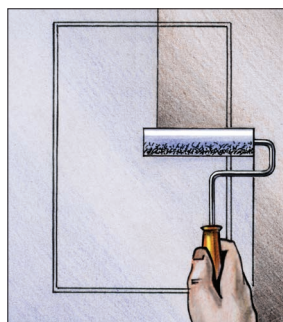

■ Габаритные размеры

Модель	Размеры, мм							
	H	B	H1	B1	H2	L1	L	B2
ДД 200x300	336	236	291	189	297	3	20	197

ями.

- Левостороннее или правостороннее открывание.
- Открываются и закрываются легким нажатием.
- Широкий выбор размеров.

■ Монтажные особенности

- Простой монтаж с помощью раствора или клея.
- Возможность универсального монтажа для левостороннего или правостороннего открывания.
- Возможность двухстороннего монтажа.
- Простой уход.

Варианты цветового исполнения



белый



бежевый



серый



голубой



бежевый мрамор



серый мрамор



голубой мрамор



зеленый мрамор

Серия ДМ



Металлические ревизионные дверцы



Магнитная защелка

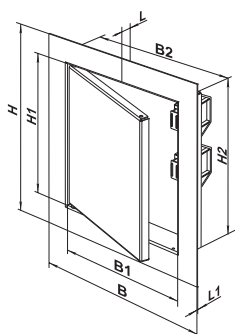

Применение

- Предназначены для установки в стене.
- Обеспечивают быстрый доступ к скрытым узлам и коммуникациям.
- Возможность использования во влажных помещениях.
- Защищено патентами в разных странах.

Конструкция

- Изготовлены из высококачественной стали со стойким порошковым покрытием.
- Цинкфосфатная обработка гарантирует 100 % целостность покрытия и обеспечивает надежную защиту от коррозии.
- Левостороннее или правостороннее открывание.

- Оборудованы магнитной защелкой для простого открывания и закрывания легким нажатием.
- Широкий выбор размеров.
- Возможность изготовления размеров по специальным требованиям.

Монтажные особенности

- Простой монтаж с помощью строительного раствора или клея.
- Возможность универсального монтажа для левостороннего или правостороннего открывания.
- Простой уход.

Габаритные размеры

Модель	Размеры, мм						
	H	B	H1	B2	H2	B1	L
ДМ 100x100	136,5	136,5	96,5	98,1	98,1	96,5	25
ДМ 150x150	186,5	186,5	146,5	148,1	148,1	146,5	25
ДМ 150x200	236,5	186,5	196,5	148,1	198,1	146,5	25
ДМ 150x250	286,5	186,5	246,5	148,1	248,1	146,5	25
ДМ 150x300	336,5	186,5	296,5	148,1	298,1	146,5	25
ДМ 200x200	236,5	236,5	196,5	198,1	198,1	196,5	25
ДМ 200x250	286,5	236,5	246,5	198,1	248,1	196,5	25
ДМ 200x300	336,5	236,5	296,5	198,1	298,1	196,5	25
ДМ 200x350	386,5	236,5	346,5	198,1	348,1	196,5	25
ДМ 200x400	436,5	236,5	396,5	198,1	398,1	196,5	25
ДМ 200x500	536,5	236,5	496,5	198,1	498,1	196,5	25
ДМ 225x300	336,5	261,5	296,5	223,1	298,1	221,5	25
ДМ 225x590	626,5	261,5	586,5	223,1	588,1	221,5	25
ДМ 250x250	286,5	286,5	246,5	248,1	248,1	246,5	25
ДМ 250x300	336,5	286,5	296,5	248,1	298,1	246,5	25
ДМ 250x350	386,5	286,5	346,5	248,1	348,1	246,5	25
ДМ 250x400	436,5	286,5	396,5	248,1	398,1	246,5	25
ДМ 250x450	486,5	286,5	446,5	248,1	448,1	246,5	25
ДМ 300x200	236,5	336,5	196,5	298,1	198,1	296,5	25
ДМ 300x300	336,5	336,5	296,5	298,1	298,1	296,5	25
ДМ 300x400	436,5	336,5	396,5	298,1	398,1	296,5	25
ДМ 300x500	536,5	336,5	496,5	298,1	498,1	296,5	25
ДМ 300x600	636,5	336,5	596,5	298,1	598,1	296,5	25
ДМ 350x350	386,5	386,5	346,5	348,1	348,1	346,5	25
ДМ 400x400	436,5	436,5	396,5	398,1	398,1	396,5	25
ДМ 400x500	536,5	436,5	496,5	398,1	498,1	396,5	25
ДМ 400x600	636,5	436,5	596,5	398,1	598,1	396,5	25
ДМ 450x250	286,5	486,5	246,5	448,1	248,1	446,5	25
ДМ 450x450	486,5	486,5	446,5	448,1	448,1	446,5	25
ДМ 500x500	536,5	536,5	496,5	498,1	498,1	496,5	25
ДМ 500x600	636,5	536,5	596,5	498,1	598,1	496,5	25
ДМ 500x800	836,5	536,5	796,5	498,1	798,1	496,5	25
ДМ 555x555	591,5	591,5	551,5	553,1	553,1	551,5	25
ДМ 600x400	436,5	636,5	396,5	598,1	398,1	596,5	25
ДМ 600x600	636,5	636,5	596,5	598,1	598,1	596,5	25
ДМ 600x800	836,5	636,5	796,5	598,1	798,1	596,5	25

Варианты цветового исполнения



белый



бежевый



коричневый



серый



голубой



черный

Серия ДМЗ



Металлические ревизионные дверцы



Замок с ключом

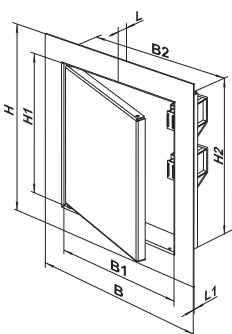

■ Применение

- Предназначены для установки в стене или потолке.
- Обеспечивают быстрый доступ к скрытым узлам и коммуникациям.
- Возможность использования во влажных помещениях.
- Защищено патентами в разных странах.

■ Конструкция

- Изготовлены из высококачественной стали со стойким порошковым покрытием.
- Цинкфосфатная обработка гарантирует 100 % целостность покрытия и обеспечивает надежную защиту от коррозии.

- Левостороннее или правостороннее открывание.
- Оборудованы замком с ключом.
- Широкий выбор размеров.
- Возможность изготовления размеров по специальным требованиям.

■ Монтажные особенности

- Простой монтаж с помощью строительного раствора или клея.
- Возможность универсального монтажа для левостороннего или правостороннего открывания.
- Простой уход.

■ Габаритные размеры

Модель	Размеры, мм						
	H	B	H1	B2	H2	B1	L
ДМЗ 100x100	136,5	136,5	96,5	98,1	98,1	96,5	25
ДМЗ 150x150	186,5	186,5	146,5	148,1	148,1	146,5	25
ДМЗ 150x200	236,5	186,5	196,5	148,1	198,1	146,5	25
ДМЗ 150x250	286,5	186,5	246,5	148,1	248,1	146,5	25
ДМЗ 150x300	336,5	186,5	296,5	148,1	298,1	146,5	25
ДМЗ 200x200	236,5	236,5	196,5	198,1	198,1	196,5	25
ДМЗ 200x250	286,5	236,5	246,5	198,1	248,1	196,5	25
ДМЗ 200x300	336,5	236,5	296,5	198,1	298,1	196,5	25
ДМЗ 200x350	386,5	236,5	346,5	198,1	348,1	196,5	25
ДМЗ 200x400	436,5	236,5	396,5	198,1	398,1	196,5	25
ДМЗ 200x500	536,5	236,5	496,5	198,1	498,1	196,5	25
ДМЗ 225x300	336,5	261,5	296,5	223,1	298,1	221,5	25
ДМЗ 225x590	626,5	261,5	586,5	223,1	588,1	221,5	25
ДМЗ 250x250	286,5	286,5	246,5	248,1	248,1	246,5	25
ДМЗ 250x300	336,5	286,5	296,5	248,1	298,1	246,5	25
ДМЗ 250x350	386,5	286,5	346,5	248,1	348,1	246,5	25
ДМЗ 250x400	436,5	286,5	396,5	248,1	398,1	246,5	25
ДМЗ 250x450	486,5	286,5	446,5	248,1	448,1	246,5	25
ДМЗ 300x200	236,5	336,5	196,5	298,1	198,1	296,5	25
ДМЗ 300x300	336,5	336,5	296,5	298,1	298,1	296,5	25
ДМЗ 300x400	436,5	336,5	396,5	298,1	398,1	296,5	25
ДМЗ 300x500	536,5	336,5	496,5	298,1	498,1	296,5	25
ДМЗ 300x600	636,5	336,5	596,5	298,1	598,1	296,5	25
ДМЗ 350x350	386,5	386,5	346,5	348,1	348,1	346,5	25
ДМЗ 400x400	436,5	436,5	396,5	398,1	398,1	396,5	25
ДМЗ 400x500	536,5	436,5	496,5	398,1	498,1	396,5	25
ДМЗ 400x600	636,5	436,5	596,5	398,1	598,1	396,5	25
ДМЗ 450x250	286,5	486,5	246,5	448,1	248,1	446,5	25
ДМЗ 450x450	486,5	486,5	446,5	448,1	448,1	446,5	25
ДМЗ 500x500	536,5	536,5	496,5	498,1	498,1	496,5	25
ДМЗ 500x600	636,5	536,5	596,5	498,1	598,1	496,5	25
ДМЗ 500x800	836,5	536,5	796,5	498,1	798,1	496,5	25
ДМЗ 555x555	591,5	591,5	551,5	553,1	553,1	551,5	25
ДМЗ 600x400	436,5	636,5	396,5	598,1	398,1	596,5	25
ДМЗ 600x600	636,5	636,5	596,5	598,1	598,1	596,5	25
ДМЗ 600x800	836,5	636,5	796,5	598,1	798,1	596,5	25

Варианты цветового исполнения



белый



бежевый



коричневый



серый



голубой



черный

Серия
ДМР



Металлические ревизионные дверцы с пластиковой ручкой



Пластиковая ручка для удобного открывания и закрывания дверцы

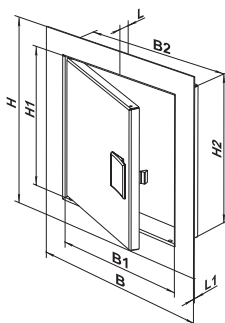

■ Применение

- Предназначены для установки в стене.
- Обеспечивают быстрый доступ к скрытым узлам и коммуникациям.
- Возможность использования во влажных помещениях.
- Защищено патентами в разных странах.

■ Конструкция

- Изготовлены из высококачественной стали со стойким порошковым покрытием.
- Цинкфосфатная обработка гарантирует 100 % целостность покрытия и обеспечивает надежную защиту от коррозии.

- Левостороннее или правостороннее открывание.
- Оборудованы пластиковой ручкой для легкого открывания и закрывания.
- Широкий выбор размеров.
- Возможность изготовления размеров по специальным требованиям.

■ Монтажные особенности

- Простой монтаж с помощью раствора или клея.
- Возможность универсального монтажа для левостороннего или правостороннего открывания.
- Простой уход.

■ Габаритные размеры

Модель	Размеры, мм						
	H	B	H1	B2	H2	B1	L
ДМР 100x100	136,5	136,5	96,5	98,1	98,1	96,5	25
ДМР 150x150	186,5	186,5	146,5	148,1	148,1	146,5	25
ДМР 150x200	236,5	186,5	196,5	148,1	198,1	146,5	25
ДМР 150x250	286,5	186,5	246,5	148,1	248,1	146,5	25
ДМР 150x300	336,5	186,5	296,5	148,1	298,1	146,5	25
ДМР 200x200	236,5	236,5	196,5	198,1	198,1	196,5	25
ДМР 200x250	286,5	236,5	246,5	198,1	248,1	196,5	25
ДМР 200x300	336,5	236,5	296,5	198,1	298,1	196,5	25
ДМР 200x350	386,5	236,5	346,5	198,1	348,1	196,5	25
ДМР 200x400	436,5	236,5	396,5	198,1	398,1	196,5	25
ДМР 225x300	336,5	261,5	296,5	223,1	298,1	221,5	25
ДМР 225x590	626,5	261,5	586,5	223,1	588,1	221,5	25
ДМР 250x250	286,5	286,5	246,5	248,1	248,1	246,5	25
ДМР 250x300	336,5	286,5	296,5	248,1	298,1	246,5	25
ДМР 250x350	386,5	286,5	346,5	248,1	348,1	246,5	25
ДМР 250x400	436,5	286,5	396,5	248,1	398,1	246,5	25
ДМР 250x450	486,5	286,5	446,5	248,1	448,1	246,5	25
ДМР 300x200	236,5	336,5	196,5	298,1	198,1	296,5	25
ДМР 300x300	336,5	336,5	296,5	298,1	298,1	296,5	25
ДМР 300x400	436,5	336,5	396,5	298,1	398,1	296,5	25
ДМР 300x500	536,5	336,5	496,5	298,1	498,1	296,5	25
ДМР 300x600	636,5	336,5	596,5	298,1	598,1	296,5	25
ДМР 350x350	386,5	386,5	346,5	348,1	348,1	346,5	25
ДМР 400x400	436,5	436,5	396,5	398,1	398,1	396,5	25
ДМР 400x500	536,5	436,5	496,5	398,1	498,1	396,5	25
ДМР 400x600	636,5	436,5	596,5	398,1	598,1	396,5	25
ДМР 450x250	286,5	486,5	246,5	448,1	248,1	446,5	25
ДМР 450x450	486,5	486,5	446,5	448,1	448,1	446,5	25
ДМР 500x500	536,5	536,5	496,5	498,1	498,1	496,5	25
ДМР 500x600	636,5	536,5	596,5	498,1	598,1	496,5	25
ДМР 500x800	836,5	536,5	796,5	498,1	798,1	496,5	25
ДМР 555x555	591,5	591,5	551,5	553,1	553,1	551,5	25
ДМР 600x400	436,5	636,5	396,5	598,1	398,1	596,5	25
ДМР 600x600	636,5	636,5	596,5	598,1	598,1	596,5	25
ДМР 600x800	836,5	636,5	796,5	598,1	798,1	596,5	25

Варианты цветового исполнения



белый



бежевый



коричневый



серый



голубой



черный

Серия ДМВ



Металлические ревизионные дверцы с вентиляционными отверстиями

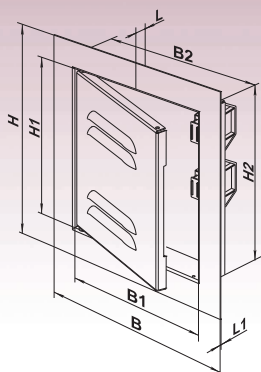

■ Применение

- Предназначены для установки в стене.
- Обеспечивают быстрый доступ к скрытым узлам и коммуникациям.
- Возможность использования во влажных помещениях.
- Защищено патентами в разных странах.

■ Конструкция

- Изготовлены из высококачественной стали со стойким порошковым покрытием.
- Цинкфосфатная обработка гарантирует 100 % целостность покрытия и обеспечивает надежную защиту от коррозии.

- Вентиляционные отверстия обеспечивают дополнительную вентиляцию пространства, скрытого за дверцей.
- Левостороннее или правостороннее открывание.
- Широкий выбор размеров.
- Возможность изготовления размеров по специальным требованиям.

■ Монтажные особенности

- Простой монтаж с помощью раствора или клея.
- Возможность универсального монтажа для левостороннего или правостороннего открывания.
- Простой уход.

■ Габаритные размеры

Модель	Размеры, мм						
	H	B	H1	B2	H2	B1	L
ДМВ 100x100	136,5	136,5	96,5	98,1	98,1	96,5	25
ДМВ 150x150	186,5	186,5	146,5	148,1	148,1	146,5	25
ДМВ 150x200	236,5	186,5	196,5	148,1	198,1	146,5	25
ДМВ 150x250	286,5	186,5	246,5	148,1	248,1	146,5	25
ДМВ 150x300	336,5	186,5	296,5	148,1	298,1	146,5	25
ДМВ 200x200	236,5	236,5	196,5	198,1	198,1	196,5	25
ДМВ 200x250	286,5	236,5	246,5	198,1	248,1	196,5	25
ДМВ 200x300	336,5	236,5	296,5	198,1	298,1	196,5	25
ДМВ 200x350	386,5	236,5	346,5	198,1	348,1	196,5	25
ДМВ 200x400	436,5	236,5	396,5	198,1	398,1	196,5	25
ДМВ 225x300	336,5	261,5	296,5	223,1	298,1	221,5	25
ДМВ 225x590	626,5	261,5	586,5	223,1	588,1	221,5	25
ДМВ 250x250	286,5	286,5	246,5	248,1	248,1	246,5	25
ДМВ 250x300	336,5	286,5	296,5	248,1	298,1	246,5	25
ДМВ 250x350	386,5	286,5	346,5	248,1	348,1	246,5	25
ДМВ 250x400	436,5	286,5	396,5	248,1	398,1	246,5	25
ДМВ 250x450	486,5	286,5	446,5	248,1	448,1	246,5	25
ДМВ 300x200	236,5	336,5	296,5	298,1	198,1	196,5	25
ДМВ 300x300	336,5	336,5	296,5	298,1	298,1	296,5	25
ДМВ 300x400	436,5	336,5	396,5	298,1	398,1	296,5	25
ДМВ 300x500	536,5	336,5	496,5	298,1	498,1	296,5	25
ДМВ 300x600	636,5	336,5	596,5	298,1	598,1	296,5	25
ДМВ 350x350	386,5	386,5	346,5	348,1	348,1	346,5	25
ДМВ 400x400	436,5	436,5	396,5	398,1	398,1	396,5	25
ДМВ 400x500	536,5	436,5	496,5	398,1	498,1	396,5	25
ДМВ 400x600	636,5	436,5	596,5	398,1	598,1	396,5	25
ДМВ 450x250	286,5	486,5	446,5	448,1	248,1	246,5	25
ДМВ 450x450	486,5	486,5	446,5	448,1	448,1	446,5	25
ДМВ 500x500	536,5	536,5	496,5	498,1	498,1	496,5	25
ДМВ 500x600	636,5	536,5	596,5	498,1	598,1	496,5	25
ДМВ 500x800	836,5	536,5	796,5	498,1	798,1	496,5	25
ДМВ 555x555	591,5	591,5	551,5	553,1	553,1	551,5	25
ДМВ 600x400	436,5	636,5	596,5	598,1	398,1	396,5	25
ДМВ 600x600	636,5	636,5	596,5	598,1	598,1	596,5	25
ДМВ 600x800	836,5	636,5	596,5	598,1	798,1	796,5	25

Варианты цветового исполнения



белый



бежевый



коричневый



серый



голубой



черный

Серия ДКП

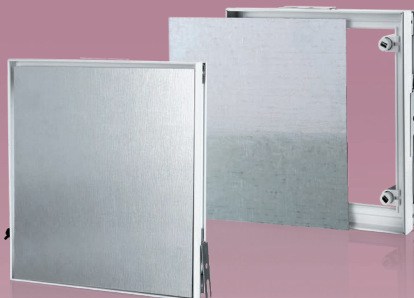

Ревизионные дверцы на раме из ПВХ для крепления керамической плитки

Примеры монтажа

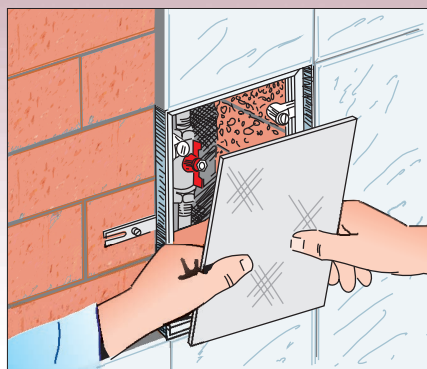

Применение

- Предназначены для установки в стене и для монтажа керамической плитки.
- Обеспечивают быстрый доступ к скрытым узлам и коммуникациям.
- «Скрытый» монтаж для эстетичного внешнего вида.
- Возможность использования во влажных помещениях.
- Защищено патентами в разных странах.

Конструкция

- Рамка из ПВХ-профиля оборудована магнитами и скрывает межплиточный шов.
- Металлическая пластина для крепления керамической плитки.

- Магнитное крепление пластины к раме.
- Открываются и закрываются легким нажатием или с помощью вантуза.
- Широкий выбор размеров.

Монтажные особенности

- Легкий монтаж с помощью распорных лапок.
- Возможность идеальной подгонки положения плитки по отношению к поверхности стены за счет регулируемой высоты магнитов.
- Простое крепление керамической плитки к пластине с помощью клея.
- Простой уход.

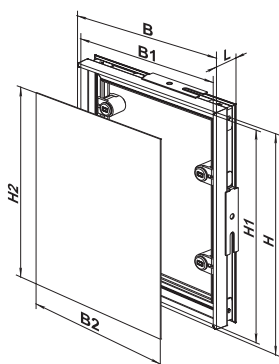
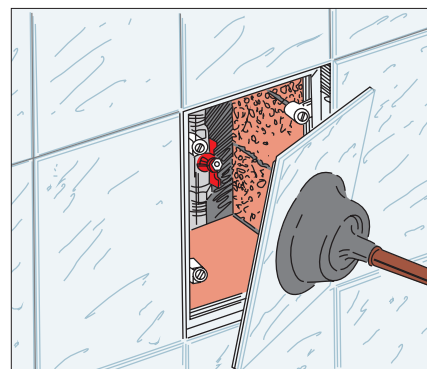
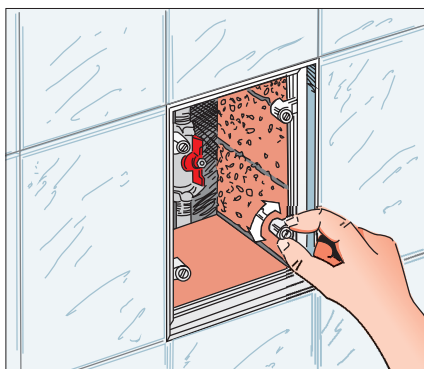

Габаритные размеры

Модель	Размеры, мм						
	B	H	B2	H2	B1	H1	L
ДКП 150x150	156	156	145	145	153	153	30
ДКП 150x200	156	206	145	195	153	203	30
ДКП 150x300	156	306	145	295	153	303	30
ДКП 200x200	206	206	195	195	203	203	30
ДКП 200x250	206	256	195	245	203	253	30
ДКП 200x300	206	306	195	295	203	303	30
ДКП 200x350	206	356	195	345	203	353	30
ДКП 200x400	206	406	195	395	203	403	30
ДКП 200x450	206	456	195	445	203	453	30
ДКП 200x500	206	506	195	495	203	503	30
ДКП 250x250	256	256	245	245	253	253	30
ДКП 250x300	256	306	245	295	253	303	30
ДКП 250x350	256	356	245	345	253	353	30
ДКП 250x400	256	406	245	395	253	403	30
ДКП 300x300	306	306	295	295	303	303	30
ДКП 300x350	306	356	295	345	303	353	30
ДКП 300x400	306	406	295	395	303	403	30
ДКП 300x450	306	456	295	445	303	453	30
ДКП 300x500	306	506	295	495	303	503	30
ДКП 400x400	406	406	395	395	403	403	30

Серия ДКМ



Ревизионные дверцы на металлической раме для крепления керамической плитки

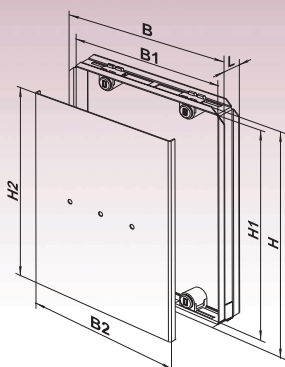

■ Применение

- Предназначены для установки в стене и монтажа керамической плитки.
- Обеспечивают быстрый доступ к скрытым узлам и коммуникациям.
- «Скрытый» монтаж для эстетичного внешнего вида.
- Возможность использования во влажных помещениях.
- Защищено патентами в разных странах.

■ Конструкция

- Металлическая рама оборудована магнитами для крепления пластины и скрывает межплиточный шов.
- Металлическая пластина для крепления керамической плитки.

■ Примеры монтажа

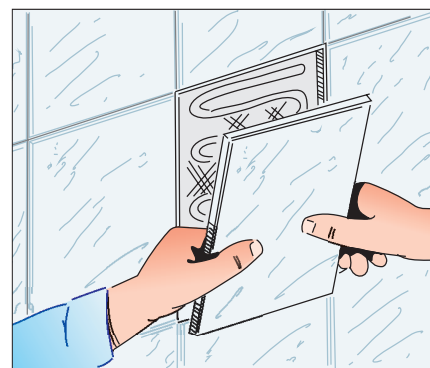
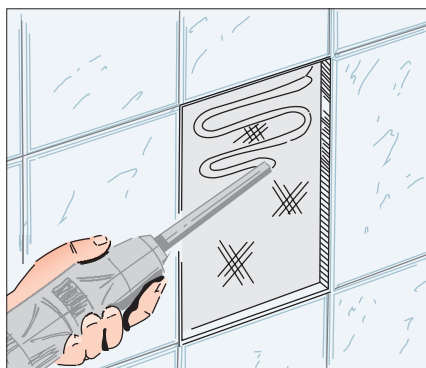

■ Габаритные размеры

Модель	Размеры, мм				
	B	H	B2	H2	L
ДКМ 150x150	163,6	163,6	150	150	26
ДКМ 150x200	163,6	213,6	150	200	26
ДКМ 150x250	163,6	263,6	150	250	26
ДКМ 150x300	163,6	313,6	150	300	26
ДКМ 200x200	213,6	213,6	200	200	26
ДКМ 200x250	213,6	263,6	200	250	26
ДКМ 200x300	213,6	313,6	200	300	26
ДКМ 200x350	213,6	363,6	200	350	26
ДКМ 200x400	213,6	413,6	200	400	26
ДКМ 200x450	213,6	463,6	200	450	26
ДКМ 200x500	213,6	513,6	200	500	26
ДКМ 250x250	263,6	263,6	250	250	26
ДКМ 250x300	263,6	313,6	250	300	26
ДКМ 250x350	263,6	363,6	250	350	26
ДКМ 250x400	263,6	413,6	250	400	26
ДКМ 300x300	313,6	313,6	300	300	26
ДКМ 300x350	313,6	363,6	300	350	26
ДКМ 300x400	313,6	413,6	300	400	26
ДКМ 300x450	313,6	463,6	300	450	26
ДКМ 300x500	313,6	513,6	300	500	26
ДКМ 400x400	413,6	413,6	400	400	26
ДКМ 400x500	413,6	513,6	400	500	26
ДКМ 500x500	513,6	513,6	500	500	26
ДКМ 600x600	613,6	613,6	600	600	26

- Магнитное крепление пластины к раме.
- Открываются и закрываются легким нажатием или с помощью вантуза.
- Широкий выбор размеров.

■ Монтажные особенности

- Легкий монтаж с помощью монтажной пены или строительного раствора.
- Возможность идеальной подгонки положения плитки по отношению к поверхности стены за счет регулируемой высоты магнитов.
- Простое крепление керамической плитки к пластине с помощью клея.
- Простой уход.

Серия ДГ

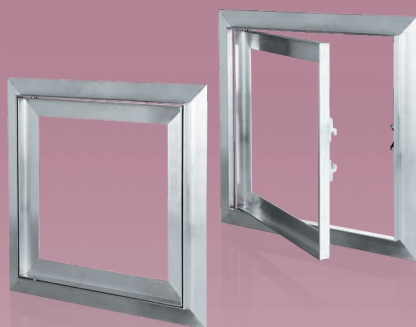

Ревизионные дверцы для монтажа в конструкции из гипсокартона

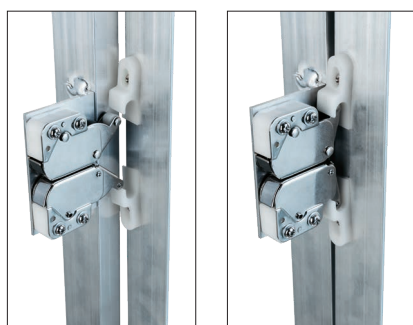
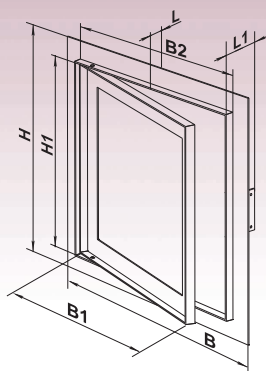

Специальный замок обеспечивает надёжную фиксацию

■ Применение

- Предназначены для установки в стене или потолке в конструкциях из гипсокартона толщиной 12,5 и 15 мм.
- Обеспечивают быстрый доступ к скрытым узлам и коммуникациям.
- Возможность использования во влажных помещениях.
- Защищено патентами в разных странах.

■ Конструкция

- Основная рама конструкции и рама панели изготовлены из алюминиевого профиля.
- Специальный замок обеспечивает надёжную фиксацию, для дверец больших размеров предусмотрено два замка.

■ Примеры монтажа

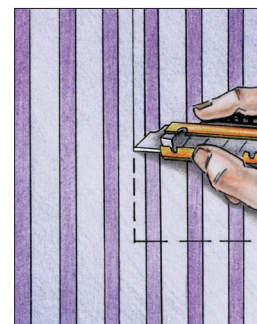
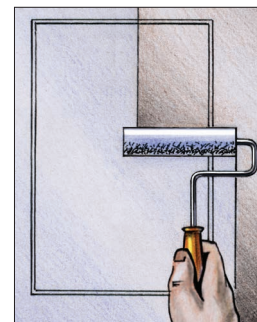
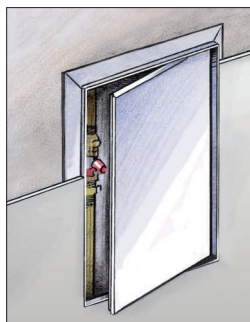

- Левостороннее или правостороннее открывание.
- Открываются и закрываются легким нажатием.
- Широкий выбор размеров.
- Возможность изготовления размеров по специальным требованиям.

■ Монтажные особенности

- Дверцы крепятся к алюминиевому профилю с помощью саморезов и зашиваются с фронтальной стороны гипсокартоном.
- Возможность универсального монтажа для левостороннего или правостороннего открывания.
- Простой уход.

■ Габаритные размеры

Модель	Размеры, мм					Кол-во замков
	H/B	H1/B1	B2	L	L1	
ДГ 200x200	260	196	204	15	55	1
ДГ 300x300	360	296	304	15	55	1
ДГ 400x400	460	396	404	15	55	2
ДГ 500x500	560	496	504	15	55	2
ДГ 600x600	660	596	604	15	55	2

Серия ДПМ

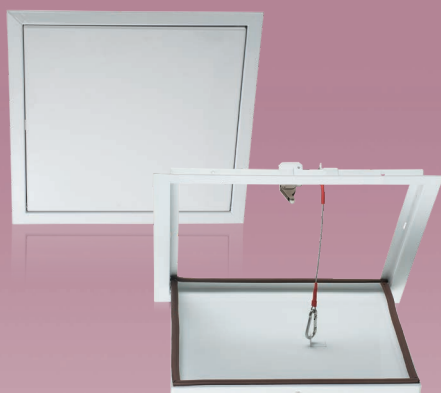

Ревизионные металлические
дверцы для потолочного монтажа

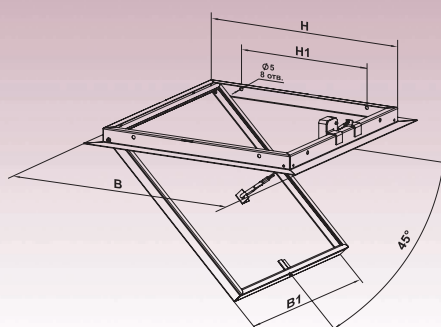

■ Применение

- Предназначены для потолочного монтажа.
- Обеспечивают быстрый доступ к скрытым узлам и коммуникациям.
- Возможность использования во влажных помещениях.
- Защищено патентами в разных странах.

■ Конструкция

- Изготовлены из высококачественной стали со стойким порошковым покрытием.
- Цинкфосфатная обработка гарантирует 100 % целостность покрытия и обеспечивает надежную защиту от коррозии.
- Специальный механический замок обеспечивает надёжную фиксацию дверцы.
- Открываются и закрываются легким нажа-

тием.

- Возможность изготовления размеров по специальным требованиям.
- Дверцы оснащаются оцинкованным страховочным тросом с карабином для удерживания дверцы в положении, позволяющем выполнить ревизию.
- Угол открытия дверцы со страховочным тросом – 45°.
- При возникании необходимости открыть дверцу на больший угол отстегивается карабин на тросе.
- На дверце имеется уплотнительный материал, который обеспечивает плотность соединения между дверцей и рамкой.

■ Монтажные особенности

- Дверцы крепятся к потолочному алюминиевому профилю с помощью саморезов.



■ Габаритные размеры

Модель	Размеры, мм			
	□ B	□ B1	□ H	H1
ДПМ 300x300	336,5	296,5	298	200

ВЕНТИЛЯЦИОННЫЕ СИСТЕМЫ

www.ventilation-system.com

Двери ревизионные



Информация, представленная в каталоге, носит ознакомительный характер.

ВЕНТС оставляет за собой исключительное право вносить любые изменения в конструкцию, дизайн, спецификацию, менять комплектующие в производимой продукции в любое время без предварительного предупреждения для улучшения качества выпускаемой продукции и дальнейшего развития производства.



2020-11

HVI
MEMBER

