

РУКОВОДСТВО ПОЛЬЗОВАТЕЛЯ

ПУ СЕНС 01 (А11)
ПУ СЕНС 01 (А19)



Панель управления с сенсорным экраном

СОДЕРЖАНИЕ

Требования безопасности	3
Назначение	4
Технические характеристики	4
Монтаж и подготовка к работе	5
Последовательность монтажа панели управления	5
Замена элемента питания	6
Управление	7
Панель управления.....	7
1. Главное меню.....	7
2. Включение и выключение установки.....	7
3. Переключение скорости вентиляторов.....	8
4. Установка температуры	9
5. Пользовательское меню	9
6. Инженерное меню	10
7. Установка расхода по скоростям	11
8. Датчик температуры.....	11
9. Выбор языка	11
10. Дополнительные опции	12
11. Смена пароля	13
12. Настройка режима ожидания	13
13. Управление яркостью дисплея	13
14. Задание влажности	14
15. Контроль ошибок.....	14
16. Корректировка датчика температуры панели.....	15
17. Установки по умолчанию.....	15
18. Просмотр текущих температур.....	15
19. Режим АВТО (работа по расписанию).....	16
20. Дата, время.....	17
21. Таймер	18
22. Моточасы.....	19
23. Ошибки	19
Описания кодов ошибок.....	21
Заводские настройки	22

Настоящее руководство пользователя является основным эксплуатационным документом, предназначено для ознакомления технического, обслуживающего и эксплуатирующего персонала.

Руководство пользователя содержит сведения о назначении, составе, принципе работы, конструкции и монтаже изделия (-ий) ПУ СЕНС 01 и всех его (их) модификаций.

Технический и обслуживающий персонал должен иметь теоретическую и практическую подготовку относительно систем вентиляции и выполнять работы в соответствии с правилами охраны труда и строительными нормами и стандартами, действующими на территории государства.

Информация, указанная в данном руководстве, является верной на момент подготовки документа. Из-за непрерывного развития продукции компания оставляет за собой право в любой момент вносить изменения в технические характеристики, конструкцию или комплектацию изделия.

Ни одна из частей данной публикации не может быть воспроизведена, передана или сохранена в информационно-поисковых системах, а также переведена на другие языки в любой форме без письменного согласия компании.

ТРЕБОВАНИЯ БЕЗОПАСНОСТИ

- Перед началом эксплуатации и монтажом изделия внимательно ознакомьтесь с руководством пользователя.
- При монтаже и эксплуатации изделия должны выполняться требования руководства, а также требования всех применимых местных и национальных строительных, электрических и технических норм и стандартов.
- Обязательно ознакомьтесь с предупреждениями в руководстве, поскольку они содержат сведения, касающиеся вашей безопасности.
- Несоблюдение правил и предупреждений руководства может привести к травмированию пользователя или повреждению изделия.
- После прочтения руководства пользователя сохраняйте его в течение всего времени использования изделия.
- При передаче управления другому пользователю обязательно обеспечьте его данным руководством.

МЕРЫ ПРЕДОСТОРОЖНОСТИ ПРИ МОНТАЖЕ И ЭКСПЛУАТАЦИИ ИЗДЕЛИЯ

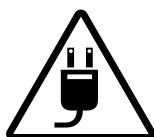

- При монтаже изделия обязательно отключите сеть электропитания.



- Соблюдайте осторожность при распаковке изделия.



- Соблюдайте технику безопасности во время работы с электроинструментом при монтаже изделия.



- Не изменяйте длину сетевого шнура самостоятельно.
- Не перегибайте сетевой шнур.
- Избегайте повреждений сетевого шнура.
- Не ставьте на сетевой шнур посторонние предметы.



- Не прокладывайте сетевой шнур изделия вблизи отопительного/нагревательного оборудования.



- Не эксплуатируйте изделие за пределами диапазона температур, указанных в руководстве пользователя.
- Не эксплуатируйте изделие в агрессивной и взрывоопасной среде.

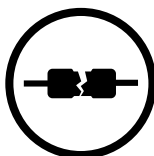

- Не используйте поврежденное оборудование и проводники при подключении изделия к электросети.



- При появлении посторонних звуков, запаха, дыма отключите изделие от сети питания и обратитесь в сервисный центр.



- Не прикасайтесь мокрыми руками к устройствам управления.
- Не производите монтаж и техническое обслуживание изделия мокрыми руками.



- Не мойте изделие водой.
- Избегайте попадания воды на электрические части изделия.



- Не допускайте детей к эксплуатации изделия.

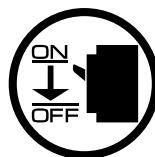

- При техническом обслуживании изделия отключите его от сети питания.



**ПО ОКОНЧАНИИ ЭКСПЛУАТАЦИИ ИЗДЕЛИЕ ПОДЛЕЖИТ
ОТДЕЛЬНОЙ УТИЛИЗАЦИИ
НЕ УТИЛИЗИРУЙТЕ ИЗДЕЛИЕ ВМЕСТЕ С
НЕОТСОРТИРОВАННЫМИ ГОРОДСКИМИ ОТХОДАМИ**

НАЗНАЧЕНИЕ

Настенная панель управления с сенсорным экраном предназначена для управления промышленными и бытовыми приточно-вытяжными вентиляционными установками и другими воздухообрабатывающими агрегатами.

Панель рассчитана на продолжительную работу без отключения от электросети.



ИЗДЕЛИЕ НЕ ПРЕДНАЗНАЧЕНО ДЛЯ ИСПОЛЬЗОВАНИЯ ДЕТЬМИ, ЛИЦАМИ С ПОНИЖЕННЫМИ СЕНСОРНЫМИ ИЛИ УМСТВЕННЫМИ СПОСОБНОСТЯМИ, А ТАКЖЕ ЛИЦАМИ, НЕ ПОДГОТОВЛЕННЫМИ СООТВЕТСТВУЮЩИМ ОБРАЗОМ К РАБОТАМ С ИЗДЕЛИЕМ ДОПУСКАЮТСЯ СПЕЦИАЛИСТЫ ПОСЛЕ СООТВЕТСТВУЮЩЕГО ИНСТРУКТАЖА

ИЗДЕЛИЕ ДОЛЖНО БЫТЬ УСТАНОВЛЕНО В МЕСТАХ, ИСКЛЮЧАЮЩИХ САМОСТОЯТЕЛЬНЫЙ ДОСТУП ДЕТЕЙ

ТЕХНИЧЕСКИЕ ХАРАКТЕРИСТИКИ

ПАРАМЕТР	ЗНАЧЕНИЕ
Окружающая температура, °С	от +5 до +40
Относительная влажность, %	от 5 до 80 (без конденсации)
Сечение кабеля, мм ²	от 0,25 до 0,75
Материал	пластик
Размеры (ШхВхГ), мм	130x86x30
Длина кабеля, м	от 10 до 30
Степень защиты	IP20

ГАБАРИТНЫЕ РАЗМЕРЫ, ММ

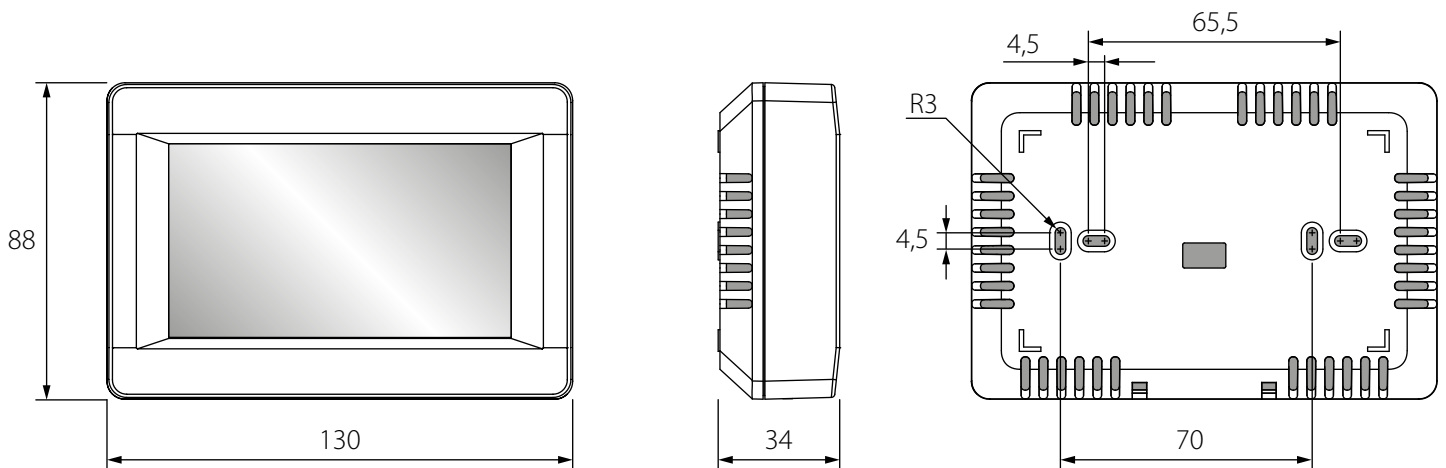

МОНТАЖ И ПОДГОТОВКА К РАБОТЕ



**ПЕРЕД МОНТАЖОМ ИЗДЕЛИЯ ВНИМАТЕЛЬНО ОЗНАКОМЬТЕСЬ
С РУКОВОДСТВОМ ПОЛЬЗОВАТЕЛЯ**



**ЗАПРЕЩАЕТСЯ ПРОКЛАДЫВАТЬ КАБЕЛЬ ПИТАНИЯ УСТАНОВОК В
НЕПОСРЕДСТВЕННОЙ БЛИЗОСТИ ПАРАЛЛЕЛЬНО С КАБЕЛЕМ ПАНЕЛИ УПРАВЛЕНИЯ!
ПРИ ПРОКЛАДКЕ КАБЕЛЯ ПАНЕЛИ УПРАВЛЕНИЯ НЕ ДОПУСКАЕТСЯ СКРУЧИВАТЬ ЕГО
ИЗЛИШКИ КОЛЬЦАМИ (В КАТУШКУ)**

РЕКОМЕНДУЕМЫЕ СЕЧЕНИЯ КАБЕЛЯ ОТ ПАНЕЛИ УПРАВЛЕНИЯ ДО ПРИТОЧНО-ВЫТЯЖНОЙ УСТАНОВКИ

Сечение кабеля	$\geq 0,25 \text{ мм}^2$	$\geq 0,5 \text{ мм}^2$	$\geq 0,75 \text{ мм}^2$
Длина кабеля	до 10 м	до 20 м	до 30 м

Последовательность монтажа панели управления

- Подготовьте в стене нишу для монтажной коробки и проложите кабель от приточно-вытяжной установки.

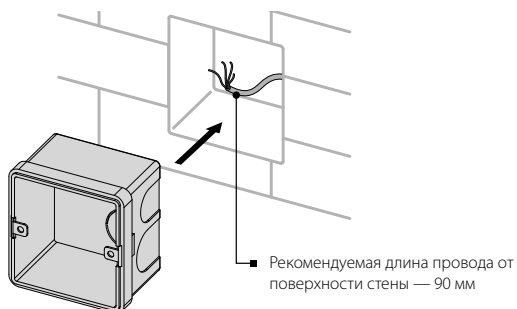

- Установите монтажную коробку.

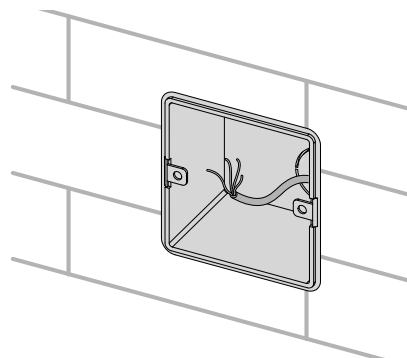

- Открутите саморезы на торце панели.

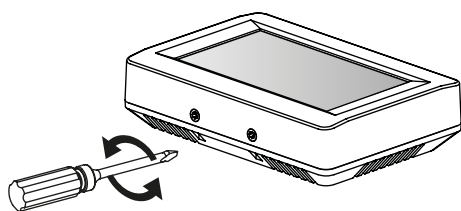

- Разберите панель, отделив фронтальную часть панели от тыльной.

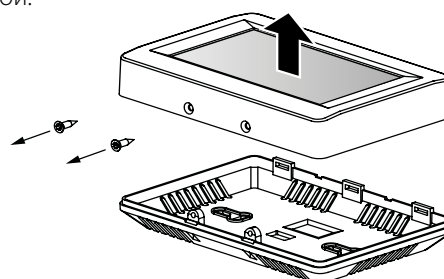

- Проденьте кабель в прямоугольное отверстие на тыльной части панели и закрепите панель на монтажной коробке.

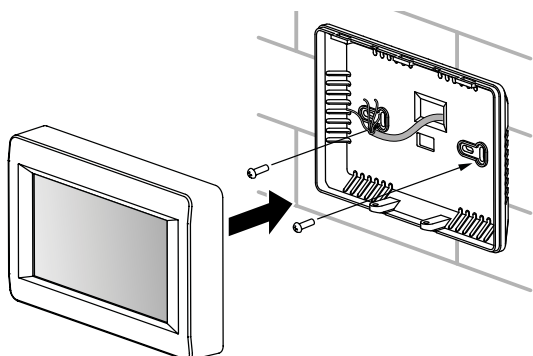

- Подключите кабель к плате и установите переднюю часть панели на прежнее место с помощью саморезов.

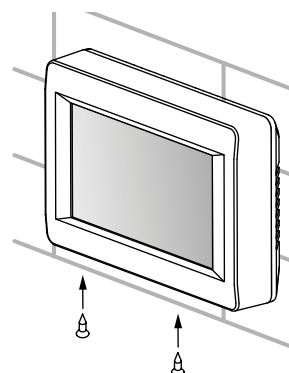

Замена элемента питания

Элемент питания поддерживает внутренние часы панели управления в рабочем состоянии при отключенной от электросети установке. Если установка отключена от электросети, а элемент питания разряжен, часы останавливаются и настройки даты и времени сбрасываются, что приводит к неправильным показаниям даты и времени в момент включения установки в сеть и, как следствие, некорректной работе установки по расписанию, в этом случае элемент питания следует заменить. Для замены используйте только новый элемент питания.

1. Отключите установку от электросети.
2. Открутите два самореза внизу корпуса.

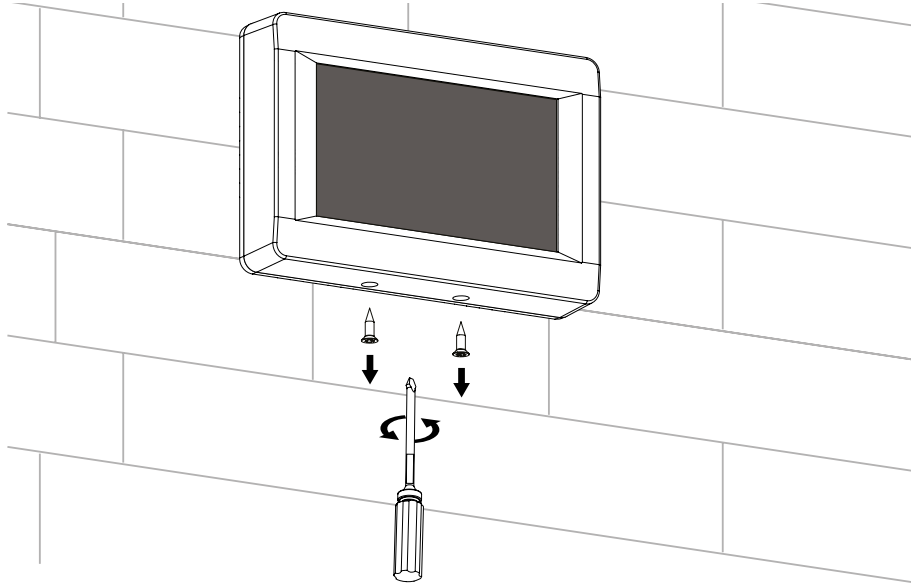

3. Отведите верхнюю часть корпуса в сторону для свободного доступа к верхней плате. Замените элемент питания. В панели используется литиевый элемент питания **CR1220**.

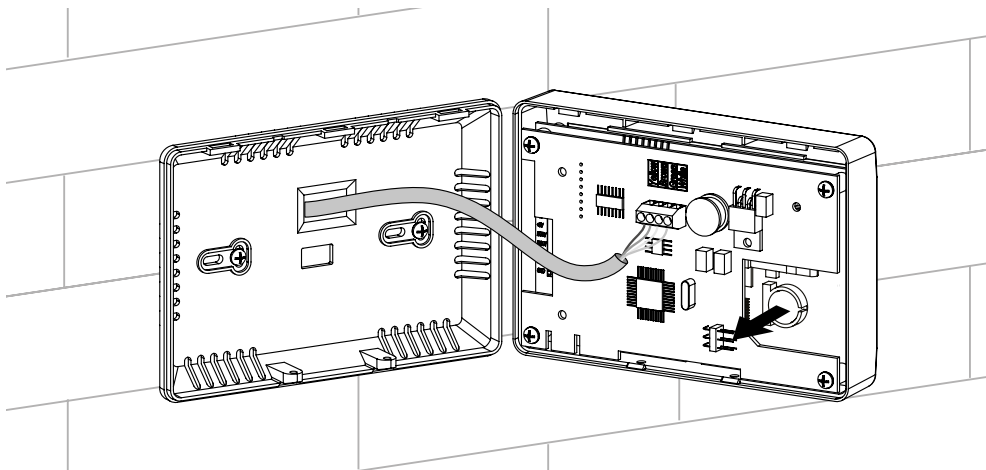

4. Соберите панель в обратном порядке. Если провода клеммника на верхней плате панели управления были отсоединены, соблюдайте правильность их подключения. Неправильное подключение этих проводов может привести к выходу оборудования из строя.
5. Подключите установку к электросети и установите на панели дату и время.

Панель управления

Управление установкой осуществляется с помощью панели управления с сенсорным экраном. После загрузки панели управления откроется главное меню.

1. Главное меню



В главном меню отображаются дата, текущая влажность, время, температура и расход воздуха. Также в главном меню собраны основные функции и меню.

МЕНЮ — переход в меню пользователя (см. п. 5).

АВТО — включение/выключение работы установки по расписанию.

ТЕМПЕРАТУРА — отображение текущей температуры в помещении. При нажатии этой кнопки открывается меню установки температуры регулирования (см. п. 4).

ВКЛ./ВЫКЛ. — включение/выключение установки.

ТАЙМЕР — включение/выключение таймера.

РАСХОД — отображение текущей скорости вентиляторов. При нажатии этой кнопки открывается меню установки необходимой скорости вентиляторов (см. п. 3).

Приоритеты управления:

- 1) таймер: при его активации установка переходит на работу по таймеру и игнорирует расписание (режим "Авто") и настройки ручного управления (кнопки "Расход" и "Температура");
- 2) "Авто": при активации этого режима установка переходит на работу по расписанию и игнорирует настройки ручного управления расходом и температурой при условии, что таймер отключен;
- 3) ручные настройки расхода и температуры: при отключенном таймере и режиме "Авто" установка работает в соответствии с ручными настройками расхода и температуры.



Пример №1 работы установки в соответствии с приоритетами управления:

- 1) включен режим "Авто", установка работает по расписанию: вторая скорость в соответствии с настройками расписания;
- 2) пользователь включает таймер нажатием соответствующей кнопки. Установка переходит в режим работы по таймеру: третья скорость на протяжении 4-х часов в соответствии с настройками таймера;
- 3) по истечении 4-х часов работы по таймеру он отключается, и установка автоматически возвращается в режим работы по расписанию: вторая скорость в соответствии с настройками расписания.

2. Включение и выключение установки



- Включение/выключение (режим ожидания) установки осуществляется

кнопкой **ВКЛ.**  (зеленый цвет)/**ВЫКЛ.**  (красный цвет).

При выключении установки цвет иконки меняется с зеленого на красный.

Параметры режима ожидания устанавливаются в инженерном меню (см. п. 12).

3. Переключение скорости вентиляторов

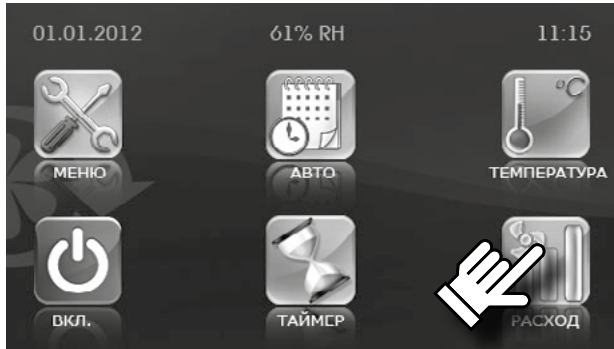

- Для выбора нужной скорости вентилятора(-ов) нажмите кнопку



— **РАСХОД.**

В установке предусмотрены четыре режима скорости:



— первая скорость;



— вторая скорость;



— третья скорость;



— режим контроля влажности, при котором скорость вращения вентиляторов регулируется в зависимости от заданной влажности. В установке не предусмотрено дополнительных встроенных увлажнителей или осушителей. Если в помещении влажность выше установленного уровня, установка медленно повышает скорость. Если влажность в помещении ниже заданного уровня, установка медленно снижает скорость. Таким образом, устанавливается баланс влажности в зоне заданного уровня и поддерживается выбранный уровень влажности. Установка уровня влажности производится из инженерного меню (см. п. 14).

- Если активен режим **АВТО** или **ТАЙМЕР**, отображаются реальные значения расхода в каждый момент времени независимо от установленного кнопкой **РАСХОД.**

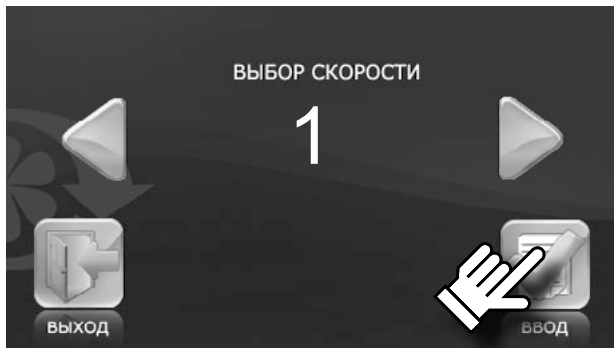

- Установите необходимую скорость кнопками

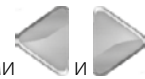

- Затем нажмите кнопку **ВВОД**



- Для возврата в главное меню без сохранения изменений нажмите

кнопку **ВЫХОД**



4. Установка температуры



• Нажмите кнопку **ТЕМПЕРАТУРА**

• Кнопками **КАНАЛЬНАЯ** (температура в канале) и

ПОМЕЩЕНИЕ (температура в помещении) выберите тип устанавливаемой температуры.



• Затем кнопками и установите необходимое значение температуры.

• Нажмите кнопку **ВВОД** для сохранения установленного параметра.

• Нажмите кнопку **ВЫХОД** для возврата в главное меню без сохранения изменений.

5. Пользовательское меню



• Для перехода в пользовательское меню нажмите кнопку

МЕНЮ в главном меню панели управления.

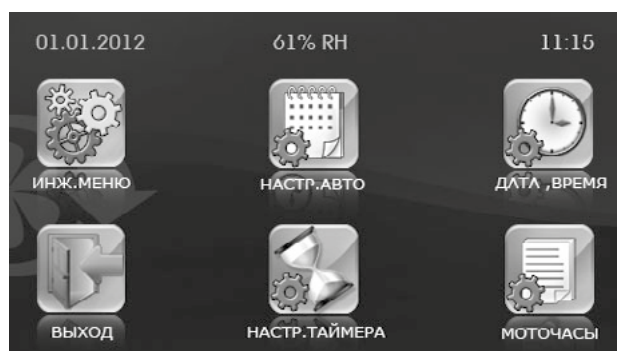

• В пользовательском меню собраны основные меню и функции для настройки различных параметров установки:

ИНЖ. МЕНЮ — вход в инженерное меню. Меню защищено паролем.

НАСТР. АВТО — настройка режима работы по расписанию.

ДАТА, ВРЕМЯ — установка даты и времени.

НАСТР. ТАЙМЕРА — установка времени и скорости работы по таймеру.

МОТОЧАСЫ — установка времени до замены фильтра.

ВЫХОД — кнопка для возврата в главное меню.

6. Инженерное меню

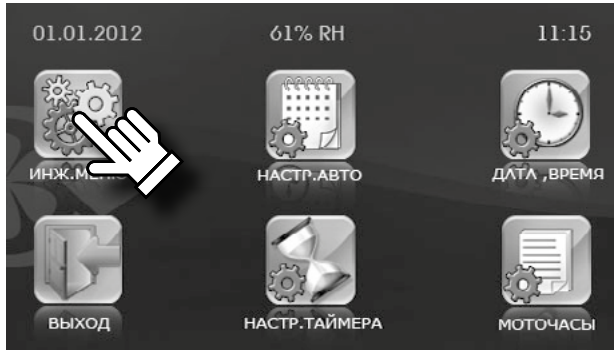

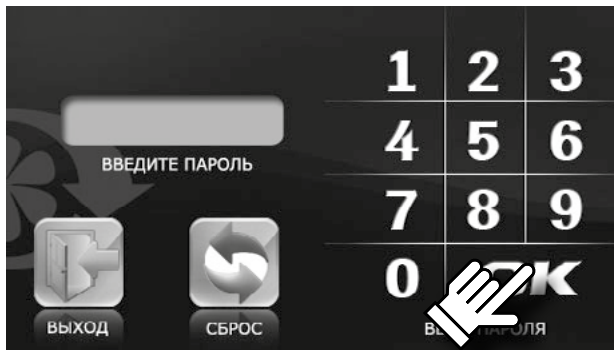

- Для перехода в инженерное меню нажмите **ИНЖ. МЕНЮ**  в пользовательском меню.







- Введите пароль (по умолчанию — 1111).
- Нажмите ОК.

- Если допущена ошибка при вводе пароля, нажмите **СБРОС**  и введите пароль заново.

- Для возврата в пользовательское меню нажмите **ВЫХОД** .
- Если вы забыли пароль после его смены (см. п. 11 "Смена пароля"),

нажмите и удерживайте **СБРОС**  до появления длинного сигнала (20 щелчков, примерно 20 секунд). При этом возвращается пароль по умолчанию (1111).

Навигация в инженерном меню:

-  — переход по списку вверх.
-  — переход по списку вниз.
-  — выбрать значение из списка параметров.
-  — возврат в меню пользователя.

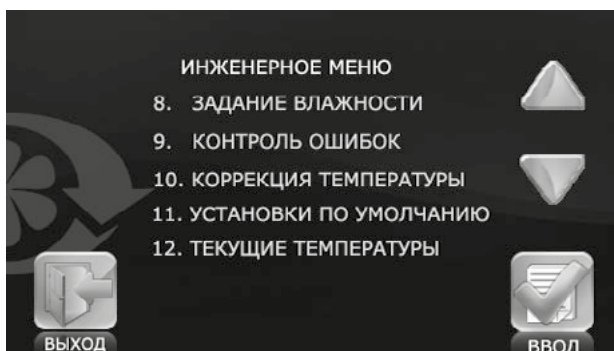
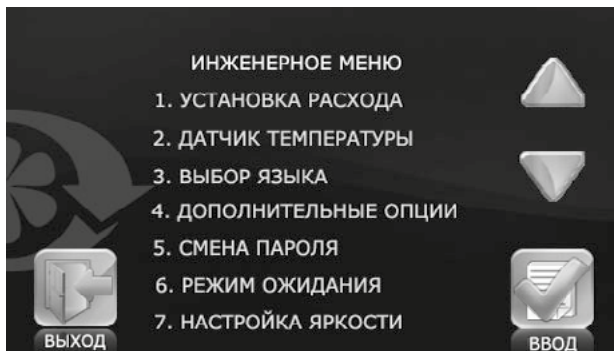

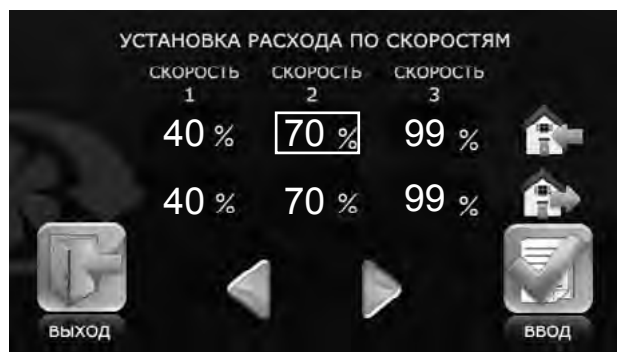

7. Установка расхода по скоростям



- В инженерном меню выберите **УСТАНОВКА РАСХОДА** и нажмите кнопку **ВВОД** .

• Выберите значение изменяемой скорости, значение выделится прямоугольником.

• Кнопками  и  установите значение расхода для каждого режима скорости вентилятора.

• Расход устанавливается в процентах от максимальной производительности каждого из вентиляторов.

• Для возврата в инженерное меню без сохранения изменений нажмите

кнопку **ВЫХОД** .

8. Датчик температуры

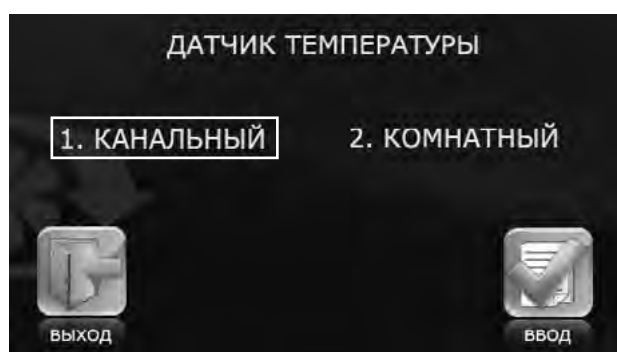

- Для выбора датчика управления нагревом в инженерном меню

выберите **ДАТЧИК ТЕМПЕРАТУРЫ** и нажмите кнопку **ВВОД** .

• Выберите необходимый датчик.

• Нажмите кнопку **ВВОД** .

• Для возврата в инженерное меню без сохранения изменений нажмите

кнопку **ВЫХОД** .

Канальный датчик температуры расположен в приточном канале после рекуператора.

Комнатный датчик температуры находится внутри панели управления.

9. Выбор языка

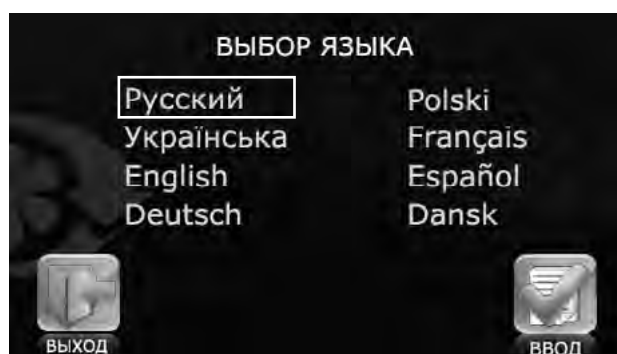

- Для выбора языка меню панели управления в инженерном меню

выберите **ВЫБОР ЯЗЫКА** и нажмите кнопку **ВВОД** .

• Выберите необходимый язык из списка.

• Нажмите кнопку **ВВОД** .

• Для возврата в инженерное меню без сохранения изменений нажмите

кнопку **ВЫХОД** .

10. Дополнительные опции

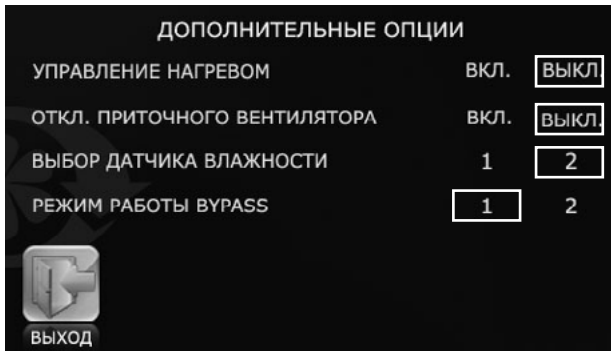

• В инженерном меню выберите **ДОПОЛНИТЕЛЬНЫЕ ОПЦИИ** и нажмите кнопку **ВВОД** .

• **УПРАВЛЕНИЕ НАГРЕВОМ** — активирует автоматическое включение/выключение нагревателя.

При активации режима **УПРАВЛЕНИЕ НАГРЕВОМ** необходимо отключить режим **ОТКЛ. ПРИТОЧНОГО ВЕНТИЛЯТОРА**, выбрав значение **ВЫКЛ.**

• **ОТКЛ. ПРИТОЧНОГО ВЕНТИЛЯТОРА** — обеспечивает защиту от обмерзания рекуператора и активируется только при выключенном режиме **УПРАВЛЕНИЕ НАГРЕВОМ**.

Для выбора режима защиты от обмерзания путем отключения приточного вентилятора необходимо установить значение **ВЫКЛ.** для пункта **УПРАВЛЕНИЕ НАГРЕВОМ**.

Для перехода к настройкам данного режима выберите значение **ВКЛ.** в режиме **ОТКЛ. ПРИТОЧНОГО ВЕНТИЛЯТОРА**.

• **ВЫБОР ДАТЧИКА ВЛАЖНОСТИ** — выбор датчика влажности для управления установкой.

1 — датчик установлен в вытяжном канале перед рекуператором.

2 — датчик установлен в помещении.

• **РЕЖИМЫ РАБОТЫ БАЙПАСА:**

1 — автоматический:

• в теплое время года (свыше +15 °С) — осуществляет поддержание заданной температуры;

• в холодное время года (ниже +15 °С) — байпас закрыт, но осуществляет защиту рекуператора от обмерзания, открываясь при температуре менее +3 °С в вытяжном канале после рекуператора.

2 — ручной: принудительное открытие байпаса для проветривания при температуре на улице выше +15 градусов.

ПРЕДУПРЕЖДЕНИЕ: не рекомендуется использовать **Ручной режим работы байпаса** (2) в зимний период, так как это может привести к переохлаждению помещения. В зимний период рекомендуем использовать только **Автоматический режим** (1).

• Для возврата в инженерное меню и сохранения изменений нажмите кнопку .

• При выборе значения **ВКЛ.** для пункта **ОТКЛ. ПРИТОЧНОГО ВЕНТИЛЯТОРА** панель переходит к настройке **РЕЖИМА ОТКЛЮЧЕНИЯ ПРИТОЧНОГО ВЕНТИЛЯТОРА**.

• Нажатием на соответствующее поле выберите один из пунктов: **ВРЕМЯ РАБОТЫ, ВРЕМЯ ПРОСТОЯ И ТЕМПЕРАТУРА ОТКЛЮЧЕНИЯ** (температура устанавливается по датчику наружной температуры в диапазоне от +10 °С до -20 °С).

• Затем кнопками  и  установите значение.

• Для подтверждения параметров нажмите кнопку **ВВОД** .

• Для возврата в инженерное меню без сохранения изменений нажмите кнопку **ВЫХОД** .

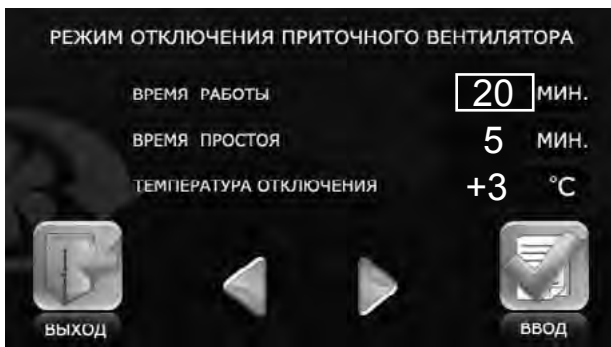

11. Смена пароля

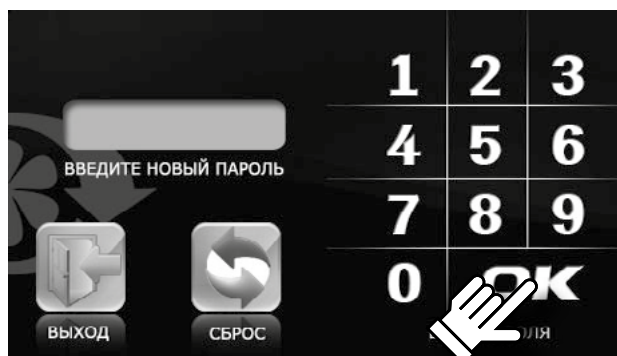

- В инженерном меню выберите **СМЕНА ПАРОЛЯ** и нажмите кнопку

ВВОД 

- Затем введите новый пароль для входа в инженерное меню.
- Нажмите **ОК**.

- Допустив ошибку при вводе пароля, нажмите кнопку **СБРОС**  и введите пароль заново.

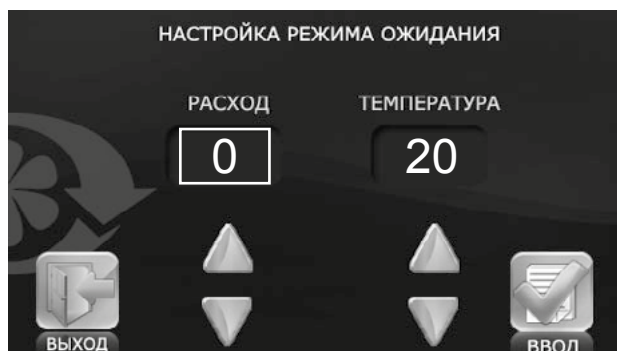

- Для возврата в инженерное меню нажмите **ВЫХОД** .

12. Настройка режима ожидания



- В инженерном меню выберите **РЕЖИМ ОЖИДАНИЯ** и нажмите

кнопку **ВВОД** .

- Затем кнопками  и  выберите режим:
0 — выключение установки;
1 — режим ожидания.

В режиме ожидания установка будет работать на первой скорости при заданной температуре.

- Для подтверждения нажмите кнопку **ВВОД** .

- Для возврата в инженерное меню без сохранения изменений нажмите

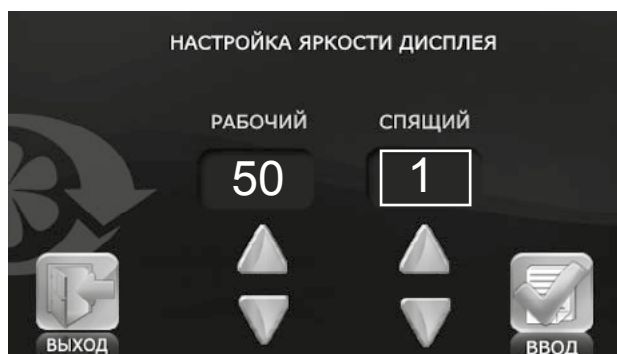

кнопку **ВЫХОД** .

13. Управление яркостью дисплея



- В инженерном меню выберите **УПРАВЛЕНИЕ ЯРКОСТЬЮ ДИСПЛЕЯ**

и нажмите кнопку **ВВОД** .

- Затем кнопками  и  установите яркость для рабочего и спящего режимов. Пульт переходит в спящий режим через 30 секунд после последнего нажатия.

- Для подтверждения нажмите **ВВОД** .

- Для возврата в инженерное меню без сохранения изменений нажмите

кнопку **ВЫХОД** .

14. Задание влажности



- В инженерном меню выберите **ЗАДАНИЕ ВЛАЖНОСТИ** и нажмите

кнопку **ВВОД** .

- Затем выберите местоположение контроля влажности:

КАНАЛЬНАЯ  — влажность контролируется в вытяжном канале перед рекуператором. Для контроля влажности в канале убедитесь, что в комплектацию установки входит канальный датчик влажности.

ПОМЕЩЕНИЕ  — влажность контролируется в помещении, в котором установлена панель управления. Панель управления оборудована датчиком влажности.

- Затем кнопками  и  установите желаемую влажность.

- Для подтверждения нажмите кнопку **ВВОД** .

- Для возврата в инженерное меню без сохранения изменений нажмите

кнопку **ВЫХОД** .

В режиме работы по датчику влажности минимальный расход равен расходу на первой скорости.

15. Контроль ошибок

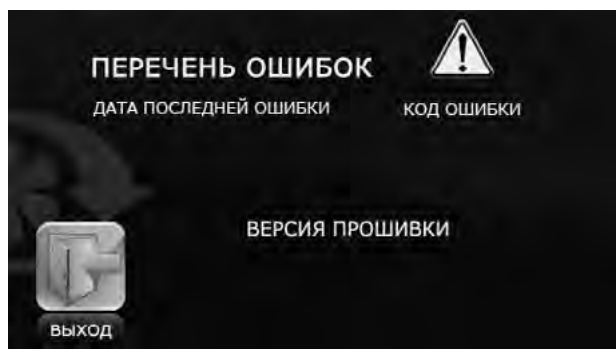

- Для получения информации о последней произошедшей ошибке в списке инженерного меню выберите пункт **КОНТРОЛЬ ОШИБОК** и

нажмите кнопку **ВВОД** .

- На дисплее отобразятся дата и код ошибки.

- Для возврата в инженерное меню нажмите кнопку **ВЫХОД** .



- Описание ошибок приведено в таблице далее.

16. Корректировка датчика температуры панели



• Для корректировки показаний датчика температуры панели в списке инженерного меню выберите пункт **КОРРЕКЦИЯ ТЕМПЕРАТУРЫ** и

нажмите кнопку **ВВОД** .

• Затем кнопками  и  установите температурную поправку для датчика температуры помещения, находящегося внутри корпуса панели управления.

Заводская установка поправки датчика температуры составляет -4 °C.

Коррекция необходима для компенсации погрешности показаний датчика из-за внутреннего нагрева элементов панели управления.

• Для возврата в инженерное меню без сохранения изменений нажмите

кнопку **ВЫХОД** .

17. Установки по умолчанию

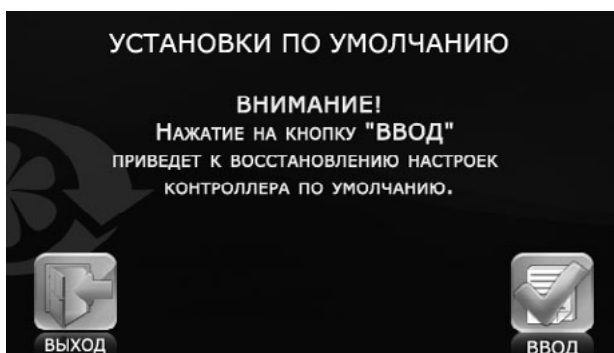

• Для сброса настроек контроллера к заводским в списке инженерного меню выберите пункт **УСТАНОВКИ ПО УМОЛЧАНИЮ** и нажмите

кнопку **ВВОД** .

• Для подтверждения сброса нажмите кнопку **ВВОД** .

• Для возврата в инженерное меню без сохранения изменений нажмите

кнопку **ВЫХОД** .

• Установки по умолчанию указаны в таблице ниже.

18. Просмотр текущих температур

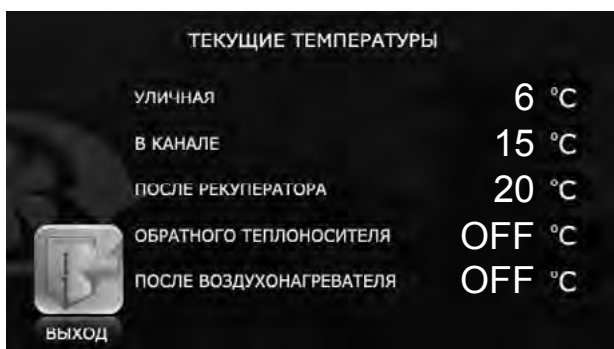

• В инженерном меню выберите **ТЕКУЩИЕ ТЕМПЕРАТУРЫ** и нажмите

кнопку **ВВОД** .

• На дисплее будут представлены показания датчиков температуры на текущий момент:

УЛИЧНАЯ — показания датчика температуры, установленного на улице или в приточном канале перед рекуператором;

В КАНАЛЕ — показания датчика температуры, установленного в приточном канале после рекуператора;

ПОСЛЕ РЕКУПЕРАТОРА — показания датчика температуры, установленного в вытяжном канале после рекуператора;

ОБРАТНОГО ТЕПЛОНОСИТЕЛЯ — показания датчика температуры обратного теплоносителя водяного нагревателя;

ПОСЛЕ ВОЗДУХОНАГРЕВАТЕЛЯ — показания датчика температуры, установленного в приточном канале после водяного нагревателя.

• Если в установке отсутствует какой-либо датчик температуры, его значение будет отображаться символом **OFF**.

• Для возврата в инженерное меню нажмите кнопку **ВЫХОД** .

19. Режим АВТО (работа по расписанию)

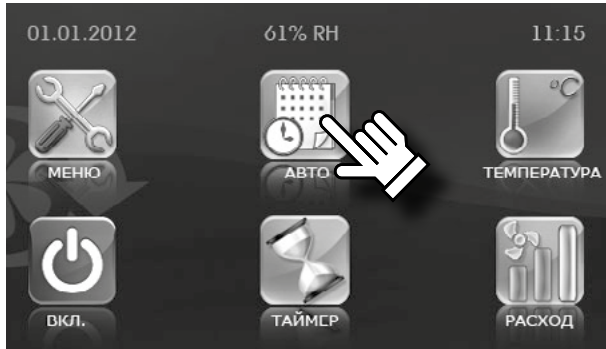

• Режим **АВТО** предназначен для работы установки по расписанию. В определенные интервалы времени установка будет работать на установленной скорости и при заданной температуре. В промежутках между рабочими интервалами времени установка переходит в режим **Standby** — режим ожидания.

• Для включения режима **АВТО** в главном меню нажмите кнопку



• После включения режима **АВТО** кнопка помечается галочкой .

*Режим **АВТО** имеет более высокий приоритет, чем ручные настройки расхода и температуры, но более низкий приоритет, чем **ТАЙМЕР**, т. е. при активном режиме **ТАЙМЕР** режим **АВТО** не активен. При активации режима **АВТО** установка переходит на работу по расписанию и игнорирует настройки ручного управления расходом и температурой при условии, что таймер отключен.*

• Для настройки режима **АВТО** перейдите в пользовательское меню,

нажав кнопку (см. п. 5), и нажмите кнопку **НАСТР. АВТО** .

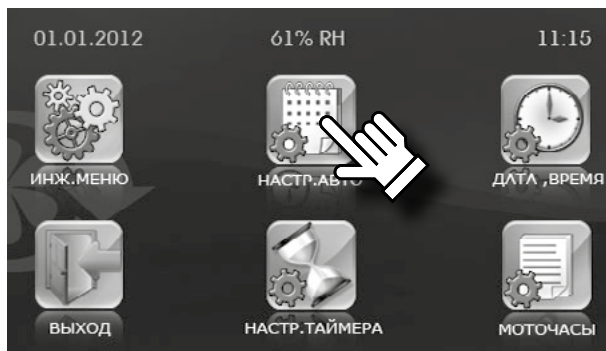

• Выберите день недели, для которого необходимо настроить режим **АВТО**. При входе в данное меню автоматически устанавливается текущий день недели. Для изменения дня недели нажмите на поле **ДЕНЬ**.

• Затем кнопками и установите время, расход и температуру для выбранного дня, нажав на необходимый параметр.

• В промежутках между рабочими интервалами установка переходит в режим ожидания или отключается в зависимости от опции режима ожидания.

• Для возврата в инженерное меню и автоматического сохранения

введенных параметров нажмите кнопку **ВЫХОД** .



Необходимо правильно установить дату и время на панели управления (описано в паспорте панели).

- Расписание работы установки программируется на каждый день недели индивидуально.
- Расписание содержит 6 строк с параметрами настройки режимов работы в рамках одних суток. Для выбора другого дня недели необходимо нажать на день недели в правом верхнем углу экрана.
- Каждая строка расписания может содержать любые значения времени, но в рамках одних суток. Начальное значение времени в строке (то, что слева) не должно быть больше конечного интервала времени (того, что справа). В противном случае разница в этих интервалах будет отрицательной, и режим **АВТО** работать не будет.
- Если временные интервалы разных строк расписания пересекаются по времени, то приоритет будет отдан той строке, которая расположена ниже по списку.

Пример:

1-я строка 10:00 - 12:00 1 20

2-я строка 11:00 - 13:00 2 20

В интервале от 10:00 до 11:00 установка будет работать на первой скорости, а с 11:00 перейдет на вторую, т.к. нижняя строка имеет более высокий приоритет по сравнению с верхней строкой.

- Если между разными строками расписания есть временные разрывы, то в эти интервалы времени (между строками) установка будет работать в режиме **STANDBY**.
- Если в настройках режима **STANDBY** установлен «0», то установка будет выключаться. Если «1», то установка будет работать на минимальной скорости.

Пример:



1-я строка 10:00 - 12:00 1 20

2-я строка 13:00 - 14:00 2 20



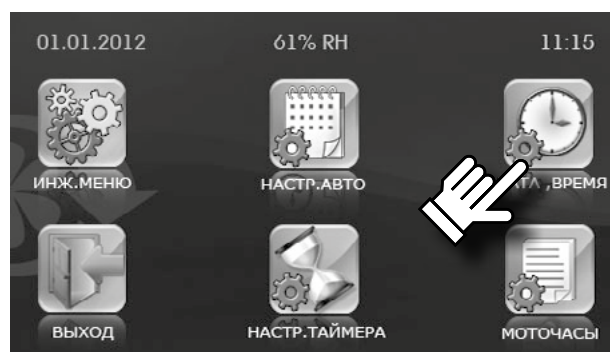

- В интервале времени с 12:00 и до 13:00 установка будет работать в режиме **STANDBY**.

20. Дата, время



- Для настройки даты и времени панели управления перейдите в пользовательское меню, нажав кнопку  (см. п. 5), и нажмите кнопку **ДАТА, ВРЕМЯ** .



- Затем кнопками  и  установите год, месяц, число, часы и минуты.
- Для подтверждения параметров нажмите кнопку **ВВОД** .
- Для возврата в инженерное меню без сохранения изменений нажмите кнопку **ВЫХОД** .

21. Таймер

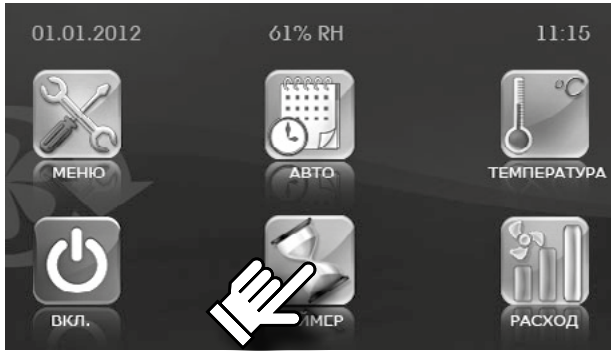

• Для включения таймера в главном меню панели управления необходимо нажать кнопку **ТАЙМЕР**

• Для настройки таймера перейдите в пользовательское меню, нажав кнопку (см. п. 5), и нажмите кнопку **НАСТР. ТАЙМЕРА** .

ТАЙМЕР имеет более высокий приоритет управления, чем режим **АВТО** и ручные настройки расхода и температуры. При активации таймера установка переходит на работу по таймеру и игнорирует расписание (режим **АВТО**) и настройки ручного управления (кнопки **РАСХОД** и **ТЕМПЕРАТУРА**).

• После активирования функции **ТАЙМЕР** кнопка помечается галочкой — .

При включенном режиме **КОНТРОЛЯ ВЛАЖНОСТИ** активация таймера невозможна.

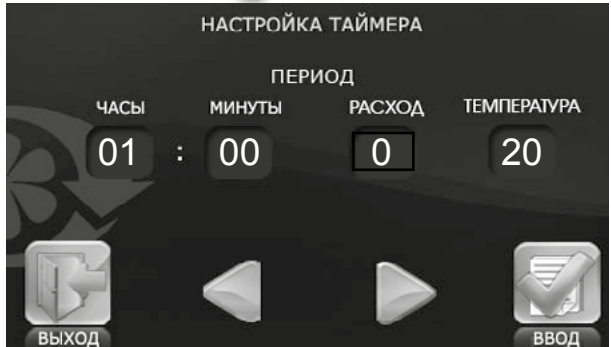

• Затем кнопками и установите время, расход и температуру воздуха.

• Для подтверждения параметров нажмите кнопку **ВВОД** .

• Для возврата в инженерное меню без сохранения изменений нажмите кнопку **ВЫХОД** .

22. Моточасы

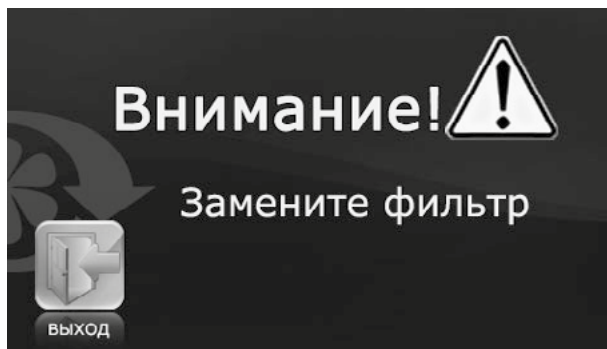
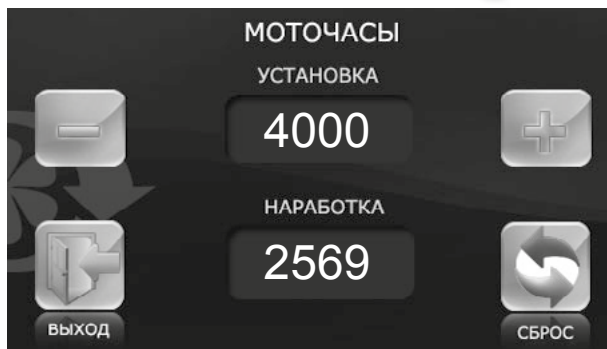
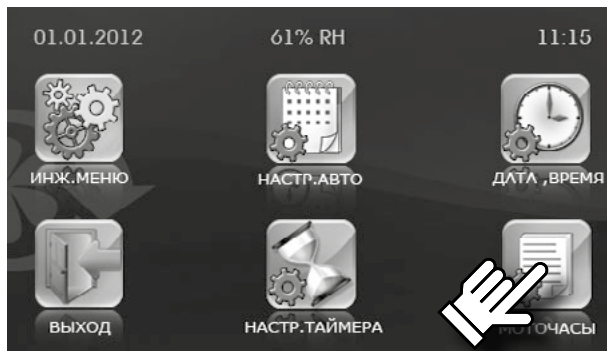

23. Ошибки

Функция **МОТОЧАСЫ** предназначена для установки периодичности замены или очистки фильтров.

По истечении заданного времени на панели появится предупреждение о необходимости замены или очистки фильтров. Сообщение появляется один раз в сутки. При нажатии на кнопку **СБРОС** текущие моточасы обнуляются.

- Для настройки функции **МОТОЧАСЫ** перейдите в пользовательское

меню, нажав кнопку (см. п. 5), и нажмите **МОТОЧАСЫ** .

- Кнопками и установите периодичность замены фильтров в окне **МОТОЧАСЫ** в поле **УСТАНОВКА**.

- В окне **НАРАБОТКА** отображается время с момента установки фильтра.

- После замены фильтра нажмите кнопку **СБРОС** .

- Для возврата в инженерное меню с сохранением изменений нажмите кнопку **ВЫХОД** .

Внимание! Если для контроля загрязнения фильтров в установке используются датчики перепада давления, установите периодичность замены фильтров равной нулю.

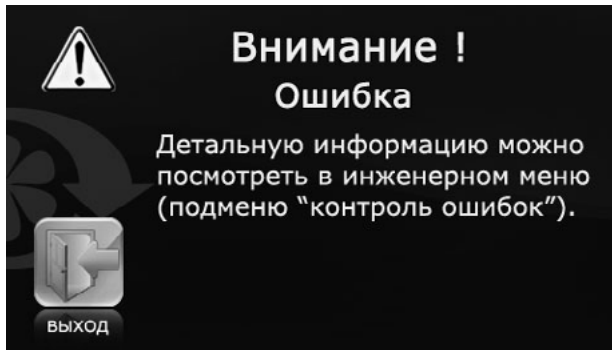

• В случае возникновения нарушений в работе установки на панели появится соответствующее сообщение.

• Для перехода в **ПЕРЕЧЕНЬ ОШИБОК** нажмите кнопку **ВЫХОД** 

• Доступ в **ПЕРЕЧЕНЬ ОШИБОК** также возможен через инженерное меню.

Перечень возможных ошибок приведен в таблице.

Сообщение об ошибке будет появляться каждые 30 секунд до устранения причины системной аварии.

• Для сброса ошибки выключите и повторно включите установку после устранения причины.

Если в результате обмена данными между панелью и контроллером происходит нарушение связи, в верхней строке главного экрана появляется надпись **ERP**, которая исчезает при возобновлении связи.



ОПИСАНИЯ КОДОВ ОШИБОК

КОД ОШИБКИ	ТИП НАГРЕВАТЕЛЯ	
	ЭЛЕКТРИЧЕСКИЙ	ВОДЯНОЙ
TE1, TE2	Обрыв плюсового провода датчика, закорочен выход датчика, неисправен или отсутствует датчик температуры.	
TE3, TE4		Обрыв плюсового провода датчика, закорочен выход датчика, неисправен или отсутствует датчик температуры.
TE5	Обрыв плюсового провода датчика, закорочен выход датчика, неисправен или отсутствует датчик температуры.	
DI1	Сработал термоконттакт ТК-60 (температура в зоне нагрева выше +60 градусов). Нормально замкнутый контакт. Самовосстанавливающийся.	
DI2	Сработал датчик пожара или короткое замыкание в цепи датчика. Нормально разомкнутый контакт.	
DI3	Сработал термоконттакт ТК-90 (температура в зоне нагрева выше +90 градусов). Нормально замкнутый контакт. Для восстановления требуется нажать кнопку на датчике (для установок с электрическим нагревом).	
DI5		Отсутствует давление воды. В установках с электронагревом используется для контроля подключения НКП или НКД. Данная авария имеет обратимый характер и не требует перезапуска установки. При появлении давления воды работа установки возобновляется. При отсутствии датчика давления воды в водяных установках необходимо установить перемычку.
TU1, TU2	Обрыв общего провода питания датчика или неисправность датчика температуры.	
TU3, TU4		Обрыв общего провода питания датчика или неисправность датчика температуры.
TU5	Обрыв общего провода питания датчика или неисправность датчика температуры.	
TD5	Температура в приточном канале ниже +5 градусов. Контролируется каждые 17 минут.	
FE1	Сработал датчик перепада давления в приточном канале. Необходимость замены фильтра в приточном канале. Данная авария не приводит к отключению установки, а носит предупредительный характер и не выключает установку.	
FE2	Сработал датчик перепада давления в вытяжном канале. Необходимость замены фильтра в вытяжном канале. Данная авария не приводит к отключению установки, а носит предупредительный характер и не выключает установку.	
ERP	ERP Нарушение связи с пультом управления. Обрыв провода «А» или «В». Выход из строя интерфейса или пульта управления.	

ЗАВОДСКИЕ НАСТРОЙКИ

ПАРАМЕТР		УСТАНОВКИ ПО УМОЛЧАНИЮ	ЕДИНИЦА ИЗМЕРЕНИЯ
Расход		1	-
Температура	Канальная	25	°C
	Помещение	20	
Установка расхода по скоростям	Приток	1 скор. 40 %, 2 скор. 70 %, 3 скор. 99 %	%
	Вытяжка	1 скор. 40 %, 2 скор. 70 %, 3 скор. 99 %	
Датчик температуры		Канальный	-
Выбор языка		Русский	-
Дополнительные опции	Управление нагревом	Выкл.	Вкл./Выкл.
	Откл. приточного вентилятора	Выкл.	Вкл./Выкл.
	Выбор датчика влажности	2	-
	Режим работы Вурасс	1	-
Режим отключения приточного вентилятора	Время работы	20	Минута
	Время простоя	5	Минута
	Температура отключения	-1	°C
Настройка режима ожидания	Расход	0	-
	Температура	20	°C
Настройка яркости дисплея	Рабочий	50	-
	Спящий	1	-
Задание влажности	Канальная	50	%
	Помещение	50	%
Корректировка датчика температуры		-4	°C
Настройки таймера	Часы	01	Час
	Минуты	00	Минута
	Расход	1	-
	Температура	20	°C
Моточасы	Установка	3000	Час

