

# ІНСТРУКЦІЯ КОРИСТУВАЧА

## Припливно-витяжна установка з утилізацією тепла

**ВУТ 300 ЕВК міні ЕС**  
**ВУТ 300 ЕВ міні ЕС**  
**ВУТ 301 ЕВК міні ЕС**  
**ВУТ 301 ЕВ міні ЕС**



## ЗМІСТ

Вступна частина	3
Призначення	3
Комплект поставки	3
Структура умовного позначення	4
Основні технічні характеристики	4
Вимоги безпеки	6
Будова і принцип роботи	7
Монтаж і підготовка до роботи	8
Відведення конденсату	10
Підключення до електромережі	11
Керування установкою	12
Технічне обслуговування	19
Усунення несправностей	22
Правила зберігання і транспортування	23
Гарантії виробника	23
Свідоцтво про приймання	24
Свідоцтво про підключення	24
Гарантійний талон	24



ПІСЛЯ ЗАКІНЧЕННЯ ТЕРМІНУ ДІЇ ЦЕЙ ВИРІБ ПІДЛЯГАЄ ОКРЕМІЙ УТИЛІЗАЦІЇ.

НЕ ВИКИДАЙТЕ ВИРІБ З НЕСОРТОВАНИМИ МІСЬКИМИ ВІДХОДАМИ.



**ВСТУПНА ЧАСТИНА**

Ця інструкція користувача об'єднана з технічним описом, інструкцією з експлуатації та паспортом, містить відомості з встановлення та монтажу припливно-витяжної установки з утилізацією тепла ВУТ 300 (301) EB (K) міні ЕС серії ВЕНТС (надалі за текстом-установка).

**ПРИЗНАЧЕННЯ**

Виріб призначений для створення повітрообміну за допомогою механічної вентиляції в приватних будинках, офісах, готелях, кафе, конференц-залах та інших побутових і громадських приміщеннях, а також рекуперації теплової енергії повітря, яке видаляється з приміщення, для підігрівання припливного очищеного повітря.

Виріб не призначений для організації вентиляції у басейнах, саунах, оранжереях, літніх садах та інших приміщеннях з підвищеним рівнем вологості.

Виріб являє собою пристрій із заощадження теплової енергії шляхом рекуперації тепла і є одним із елементів енергоощадних технологій приміщень. Пристрій є комплектом виробом і не передбачає автономної експлуатації.

Виріб розрахований на тривалу роботу без відключення від мережі електроживлення.

Повітря, яке переміщується, не повинне містити горючих або вибухонебезпечних сумішей, хімічно активних випарів, липких речовин, волокнистих матеріалів, крупного пилу, сажі, жирів або середовищ, які сприяють утворенню шкідливих речовин (отрута, пил, хвороботворні мікроорганізми).

Відносна вологість переміщуваного повітря за температури +20 °С не повинна перевищувати 80 %.

**Увага!**

**Не допускається експлуатація установки без встановлених жирових фільтрів або з забрудненими жировими фільтрами кухонної парасолі з метою попередження проникнення жирових та липких частин в установку.**



**Установка не призначена для використання дітьми, особами зі зниженими сенсорними або розумовими здібностями, а також особами, що не підготовлені належним чином.**

**До використання установки допускаються фахівці після відповідного інструктажу.**

**Установка повинна бути встановлена в місцях, що виключають самостійний доступ дітей.**

**КОМПЛЕКТ ПОСТАВКИ**

- Установка - 1 шт.;
- Інструкція користувача - 1 шт.;
- Пульть дистанційного управління - 1 шт.;
- Пакувальний ящик - 1 шт.;
- Кріплення (кронштейн, анкери) - 1 шт.

## СТРУКТУРА УМОВНОГО ПОЗНАЧЕННЯ

**ВУТ 300 Е В К міні ЕС****Тип двигунів**

електронно-комутовані

**Виконання**

К - з кухонною витяжкою

**Розташування патрубків**

В - вертикальне

**Електронагрівач****Продуктивність, м<sup>3</sup>/г**

300 - установка з вбудованим пультом управління;

301 - установка з виносним пультом управління;

**Тип установки**

ВУТ - вентиляція з утилізацією тепла

## ОСНОВНІ ТЕХНІЧНІ ХАРАКТЕРИСТИКИ

Установка призначення для використання в закритому просторі за температури навколишнього повітря від +1 °С до +40 °С і відносній вологості до 80%.

Для запобігання утворенню конденсату на внутрішніх стінках установки необхідно, щоб температура поверхні корпусу була на 2-3 °С вище температури точки роси.

За типом захисту від ураження електричним струмом установка належить до приладів класу 1 по ГОСТ 12.2.007.0-75.

Ступінь захисту від доступу до небезпечних частин і проникнення води:

- для двигунів установки - IP 44;
- зібраної установки, підключеної до повітропроводів - IP 22.

Позначення серій установки, основні габаритні та приєднувальні розміри, зовнішній вигляд, технічні параметри вказані на малюнках 1, 2 і в таблицях 1 та 2.

Конструкція установки постійно вдосконалюється, тому деякі моделі можуть незначно відрізнятися від описаних у цьому посібнику.



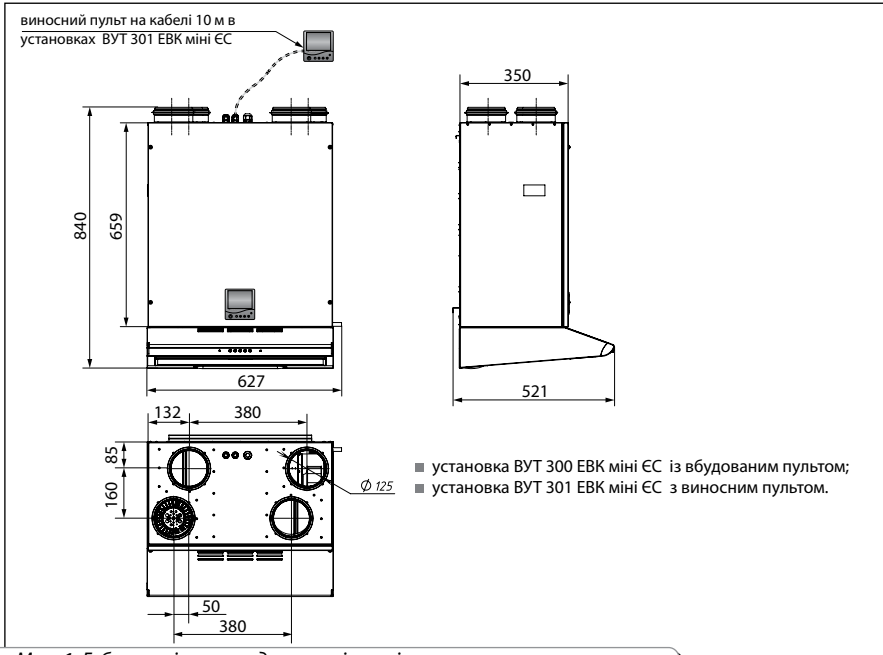

Мал. 1. Габаритні та приєднувальні розміри установки з витяжкою

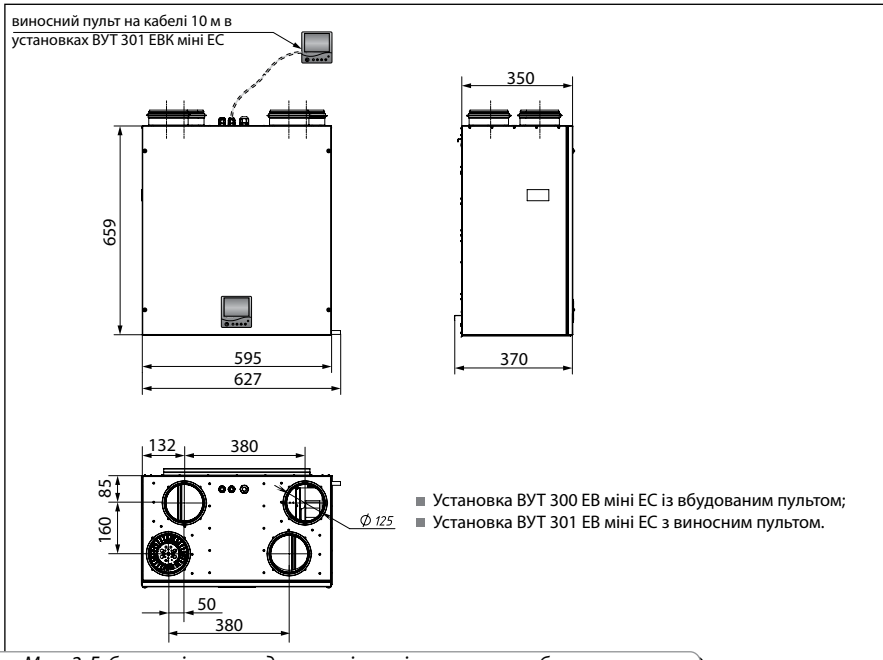

Мал. 2. Габаритні та приєднувальні розміри установки без витяжки

Табл. 1. Технічні параметри установки

Модель	ВУТ 300 (301) EB (K) міні EC
Напруга живлення установки, В	230/50 Гц
Максимальна потужність вентиляторів, Вт	187
Струм вентиляторів, А	1,1
Потужність електричного нагрівача, кВт	1,5
Струм електричного нагрівача, А	6,5
Сумарна потужність установки, кВт	1,69
Макс. споживаний струм установки, А	7,6
Максимальна витрата повітря, м <sup>3</sup> / год.	270
Рівень звукового тиску на відстані 3м, дБ(А)	42
Максимальна температура переміщуваного повітря, °C	від -25 °C до +40 °C
Матеріал корпусу	фарбована сталь
Ізоляція	15 мм (фольгований спінений поліпропілен)
Фільтр: витяжка / приплив	G4 / G4
Діаметр повітропроводів, що підключаються, мм	Ø 125
Вага, кг	38/37
Ефективність рекуперації	до 95%
Тип рекуператора	протиточний
Матеріал рекуператора	полістирол

\* - тільки для установки ВУТ 300 (301) EB міні EC (без кухонної витяжки)

Табл. 2. Технічні параметри пульта

Температура навколишнього середовища, °C	від 0 до +40
Відносна вологість, %	від 5 до 90 (без конденсації)
Переріз кабелю, мм <sup>2</sup>	від 0,18 до 0,35
Матеріал	АБС - пластик
Розміри (ШxВxГ), мм	86x86x14
Довжина кабелю, м	до 10
Ступінь захисту	IP30

### ВИМОГИ БЕЗПЕКИ

Під час монтажу та експлуатації установки дотримуйтеся вимог цієї інструкції, а також нормативних документів, «Правил конструкції електроустановок», «Правил технічної експлуатації електроустановок споживачів», чинних будівельних норм і правил, а також «Правил пожежної безпеки в Україні».

Установка повинна бути заземлена!

Перед підключенням установки до мережі необхідно переконатися у відсутності видимих пошкоджень, а також у відсутності всередині корпусу сторонніх предметів, які можуть пошкодити лопаті робочого колеса турбіни.

Установка повинна бути підключена кваліфікованим електриком, що має допуск до виконання даних робіт.

**Увага!**

**Монтаж, обслуговування та ремонт установки дозволені тільки після відключення від мережі електроживлення.**

**Забороняється!**

- Експлуатація пристрою за межами діапазону температур, зазначених в інструкції користувача, а також у приміщеннях, що містять у повітрі агресивні домішки, у вибухонебезпечному середовищі.
- Підключення сушки для білизни та іншого подібного обладнання до вентиляційної мережі.
- Використання установки для роботи з пилоповітряної сумішшю.

**БУДОВА І ПРИНЦИП РОБОТИ**

Пристрій працює за наступним принципом (мал. 3).

Тепле забруднене повітря з приміщення надходить у пристрій, де він очищується за допомогою витяжного фільтра, далі повітря проходить через рекуператора і за допомогою витяжного вентилятора через повітропроводи виводиться на вулицю.

Чисте холодне повітря з вулиці через повітропроводи надходить до установки, де воно очищується за допомогою припливного фільтра.

Потім повітря проходить через рекуператор і за допомогою припливного вентилятора повітря подається у приміщення.

У рекуператорі відбувається обмін тепловою енергією теплого забрудненого повітря, що надходить з кімнати, з чистим холодним повітрям, що поступає з вулиці, при цьому потоки повітря повністю розділені.

Рекуперация тепла забезпечує зменшення втрати теплової енергії, що призводить до зменшення витрат на обігрів приміщень в холодну пору року.

Для підігріву припливного повітря в установці передбачений електронагрівач, який нагріває припливне повітря до +30 °С.



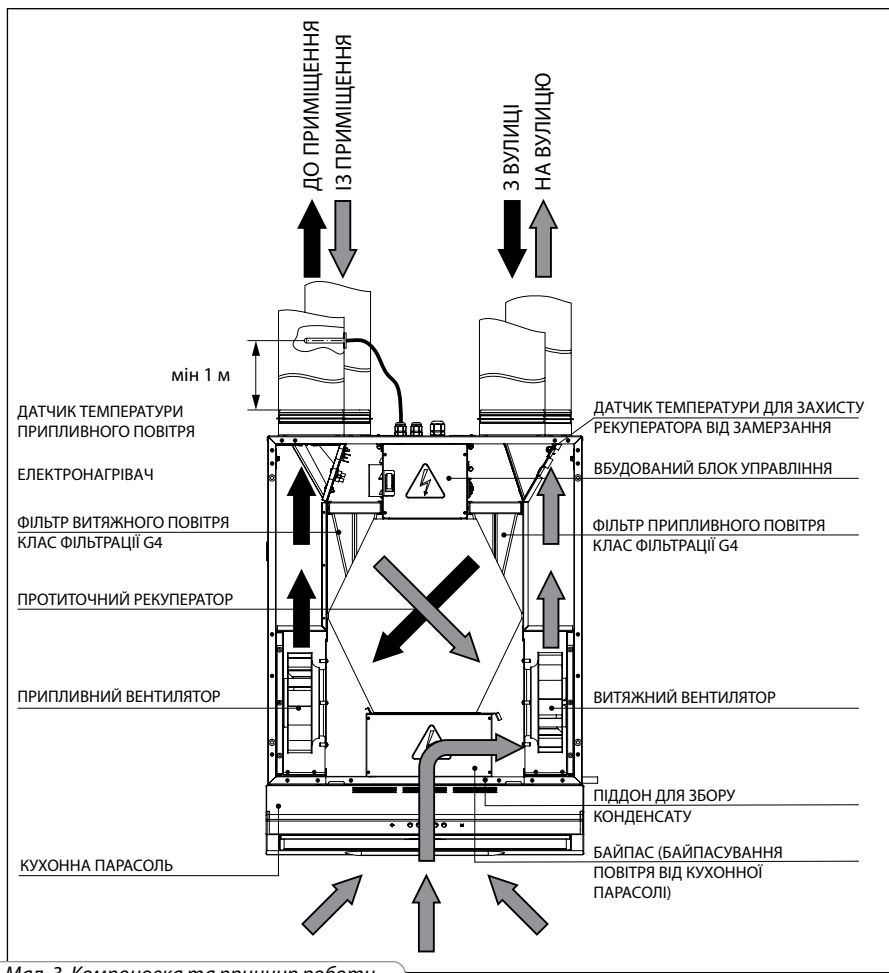

Мал. 3. Компонівка та принцип роботи

## МОНТАЖ І ПІДГОТОВКА ДО РОБОТИ

Установка повинна бути змонтована так, щоб забезпечити легкий доступ для проведення робіт з обслуговування або ремонту (мал. 4). Стіна для монтажу установки повинна бути рівною.

Монтаж установки на нерівній поверхні може спричинити перекіс корпусу та порушення у роботі установки. Під час встановлення використовуйте кріпильні матеріали, рекомендовані виробником для даного типу стіни.

Для коректної роботи функції підігріву припливного повітря у повітропроводі встановіть каналний датчик температури (мал. 3) на відстані не менше 1 м від патрубку.

Монтаж каналного датчика температури припливного повітря здійснюється наступним чином:

- висвердлити отвір у повітропроводі  $\varnothing 9$  мм;
- встановити датчик в отворі;
- закріпити фланець датчика трьома саморізами.

Рекомендується виконати герметизацію в місці з'єднання датчика з повітропроводом.



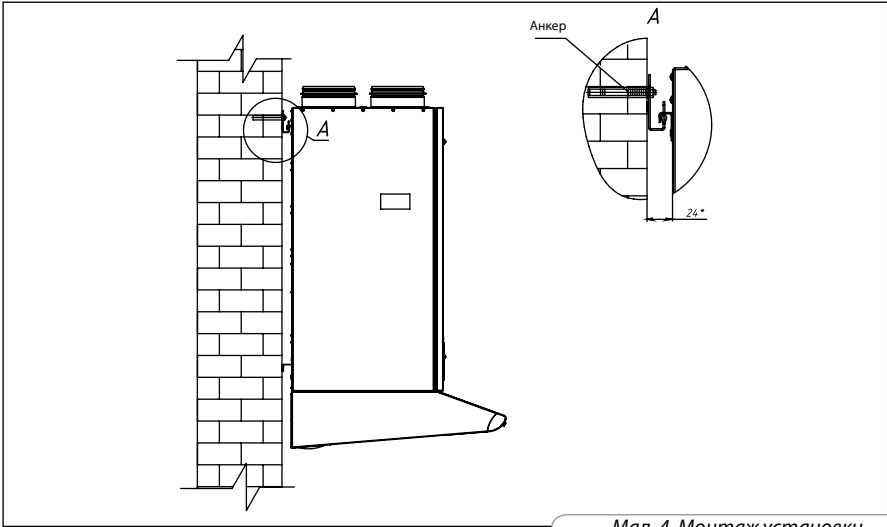

Мал. 4. Монтаж установки

Монтаж настінної панелі управління здійснюється наступним чином:

- Використовуючи викрутку, відстібнути клямки через технологічні отвори у нижній частині настінної панелі управління (мал. 5).
- Зняти задню кришку.
- Від'єднати кабель від клемника.
- Прокласти кабель в стіні до місця монтажу панелі.
- Закріпити фланець датчика трьома саморізами, мал. 6.
- З'єднати кабель з клемником.
- Встановити передню частину настінної панелі на клямки.

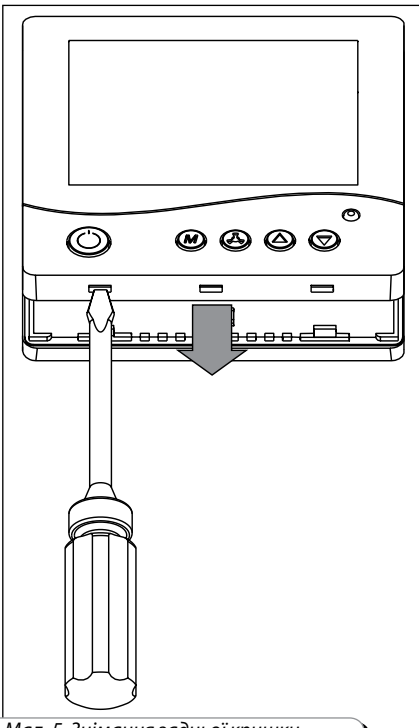

Мал. 5. Знімання задньої кришки



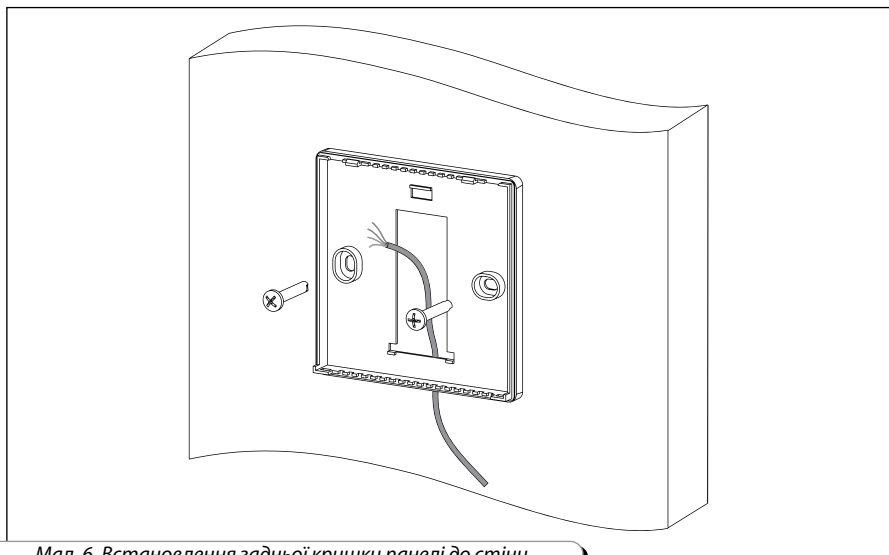

Мал. 6. Встановлення задньої кришки панелі до стіни

### ВІДВІД КОНДЕНСАТУ

«Піддон для збору конденсату, що знаходиться в секції рекуперації тепла, оснащений трубкою для відводу конденсату за межі установки. До трубки необхідно під'єднати сифон. Сифон і піддон для збору повинні бути захищені від замерзання.»

Висота сифона (див. мал. 7) залежить від тиску зовні і всередині секції та повинна становити не менше  $H = 100$  мм,  $h = 50$  мм.

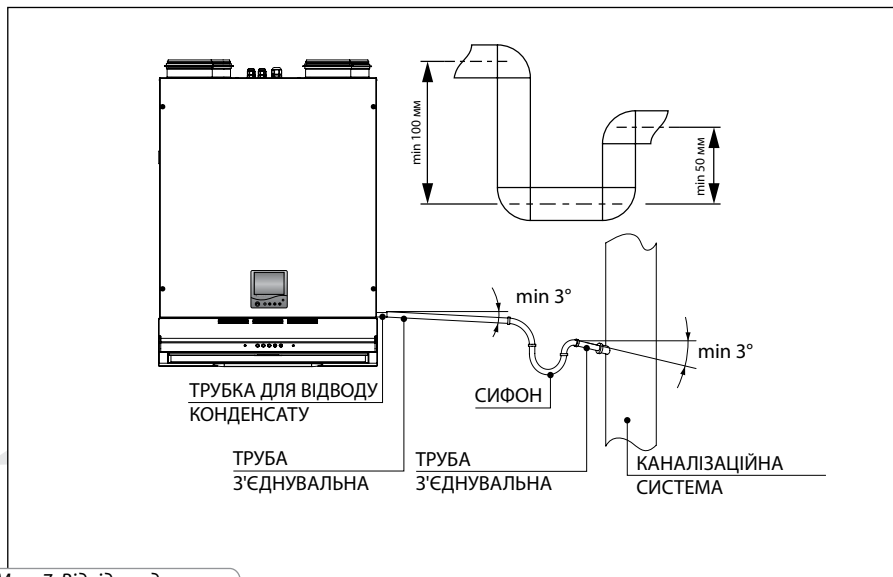

Мал. 7. Відвід конденсату

## ПІДКЛЮЧЕННЯ ДО ЕЛЕКТРОМЕРЕЖІ



**Перед проведенням будь-яких робіт установку необхідно відключити від джерела електроживлення. Установка необхідно вклучати у встановлену належним чином розетку, що має заземлений контакт. Номінальні значення електричних параметрів установки наведено на наклейці заводу-виготовлювача.**

**Будь-які зміни у внутрішньому підключенні заборонені й ведуть до втрати права на гарантію.**

Установка повинна бути підключена до однофазної мережі змінного струму з напругою 230 В / 50 Гц. Для цього передбачено кабель живлення з вилкою Euro Plug, підключений виробником.

Підключення установки до електромережі повинне проводитися через вбудований у стаціонарну мережу електропостачання автоматичний вимикач з електромагнітним розчеплювачем, номінальний струм якого має бути не менше, ніж споживаний струм установки (див. табл. 1). Передбачені додаткові опції зовнішніх підключень (в дужках позначення контактів на наклейці клемника X3, мал. 8):

- підключення контакту системи автоматичного пожежогасіння ("PK")
- підключення контакту реле вологості - датчика вологості або датчика CO2 ("H")

Під час підключення контакту система автоматичного пожежогасіння необхідно прибрати перемичку між клемми X3:1 і X3:2 клемника X3; в цьому разі використовується нормально замкнутий «сухий контакт», який у разі спрацювання під час пожежі, розмикає контур управління установкою з центрального пульта пожежогасіння та припиняє постачання електроживлення.

Датчик вологості (або датчик CO2) підключається до клем X3:3, X3:4 клемника X3; використовується нормально відкритий «сухий контакт», під час замикання якого установка перемикається на максимальну швидкість.

Додаткові контакти можуть бути підключені споживачем у відповідності до схеми підключення (див. мал. 8). Проводи необхідно заводити через гермовід у верхній частині установки.

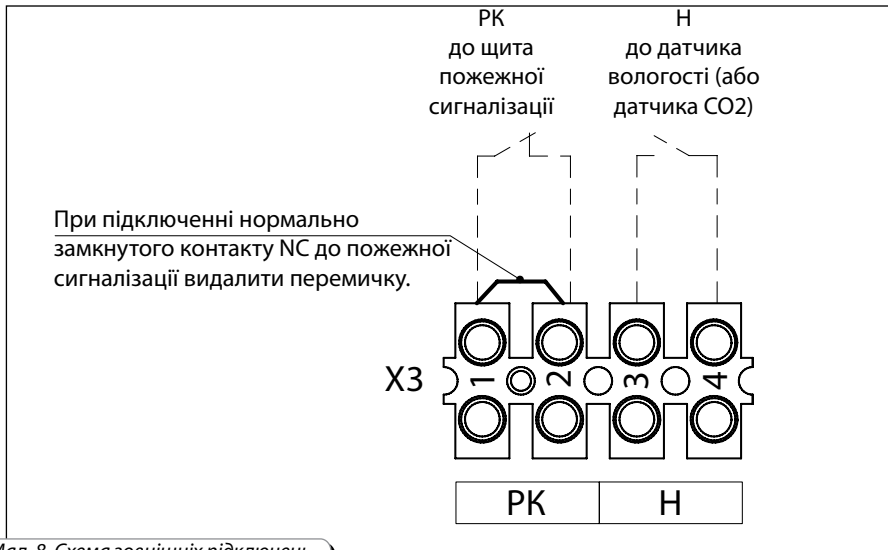

Мал. 8. Схема зовнішніх підключень.

## КЕРУВАННЯ УСТАНОВКОЮ

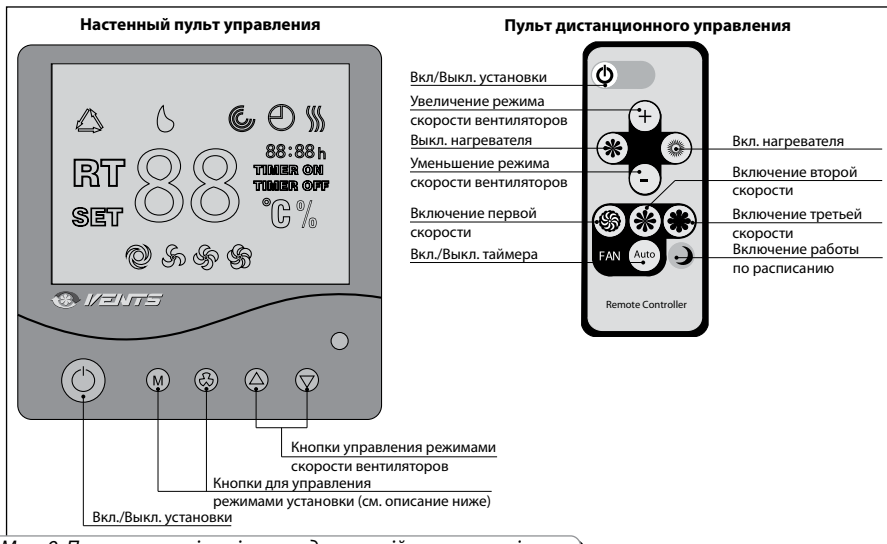

Мал. 9. Пульт управління і пульт дистанційного управління

Управління установкою здійснюється за допомогою настінного та дистанційного пульта управління (мал. 9).

**1. Включення / Виключення установки.**

Включення / Виключення установки здійснюється:

- з настінного пульта управління — кнопкою Вкл./Викл. установки ☺;
- з пульта дистанційного управління — кнопкою Вкл./Викл. установки ⏻.

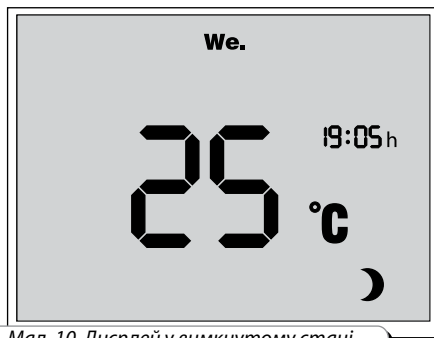

Мал. 10. Дисплей у вимкненому стані

Коли установка виключена (мал. 10), дисплей настінного пульта управління відображує:

- Кімнатну температуру;
- День тижня;
- Час;
- Індикацію виключення ☾;
- В режимі продувки ТЕНів загоряється

індикатор **TIMER ON** і ☺ (продувка), також здійснюється зворотний відлік часу продувки (хв : с).

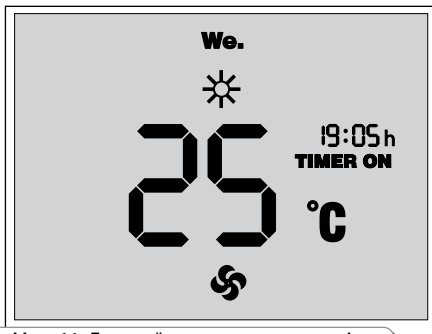

Мал. 11. Дисплей у включеному стані.

Коли установка включена (мал. 10), дисплей настінного пульта управління відображує:

- Кімнатну температуру;
  - День тижня;
  - Час;
  - Індикатор швидкості вентиляторів ;
  - Інформація про стан таймера;
- Коли таймер включений, загоряється індикатор **TIMER ON**. Коли таймер виключений, загоряється індикатор **TIMER OFF**;
- Інформація про стан нагрівача. Коли нагрівач виключений, загоряється індикатор .

## 2. Управління режимами роботи установки.

- З настінного пульта управління: натисніть кнопку для збільшення швидкості або кнопку для зменшення швидкості установки (1 швидкість - 2 швидкість - 3 швидкість);
- З пульта дистанційного управління: натисніть кнопку для збільшення швидкості або кнопку для зменшення швидкості установки (1 швидкість - 2 швидкість - 3 швидкість);
- З пульта дистанційного управління: натисніть кнопку для включення 1 швидкості, кнопку для включення 2 швидкості і кнопку для включення 3 швидкості відповідно.

Дисплей настінного пульта управління відображає інформацію про поточну швидкість вентиляторів:

- Горить індикатор — режим «1 швидкість»;
- Горить індикатор — режим «2 швидкість»;
- Горить індикатор — режим «3 швидкість».

## 3. Підігрів припливного повітря.

Припливне повітря підігрівається електричним нагрівачем до встановленої температури у відповідності до налаштування датчика каналної температури. Включення / Виключення нагрівача:

- з настінного пульта управління: натисніть та утримуйте кнопку , потім натисніть кнопку .
- з дистанційного пульта управління: для включення нагрівача натисніть кнопку , для виключення — кнопку .







**Після виключення установки з працюючим нагрівачем вона буде продовжувати працювати протягом 20 секунд для охолодження нагрівача. У цьому випадку загоряється індикатор .**

## 4. Таймер.

Таймер призначений для переключення вентиляторів на максимальну швидкість з наступним автоматичним поверненням до попередньої швидкості через деякий час (20-60 хвилин). Включення/Виключення таймера здійснюється:

- з настінної панелі управління: для включення таймера натисніть та утримуйте кнопку , потім натисніть кнопку . Одноразове натиснення на кнопку встановлює час роботи таймера 20 хвилин, кожне наступне натиснення збільшує тривалість роботи таймера на 10 хвилин. Максимальна установка таймера — 60 хвилин.

Для виключення таймера натисніть та утримуйте кнопку  протягом 3 с;  
 ■ з пульта дистанційного управління: для включення таймера на 20 хвилин натисніть кнопку . Для виключення таймера вимкніть установку кнопкою  або .

#### 5. Захист рекуператора від замерзання.

■ При температурі повітря у припливному каналі перед рекуператором в межах від -7 °C до -15 °C установка переключається в режим автоматичного регулювання — 5 хвилин припливний вентилятор включений, 25 хвилин виключений. При температурі нижче -15 °C припливний вентилятор 5 хвилин виключений, 15 хвилин включений.

#### 6. Режими налаштувань параметрів установки.



**Зміни у налаштуваннях параметрів установки призводять до втрати заводських налаштувань продуктивності вентиляторів!**

**Налаштування швидкостей вентиляторів та датчиків температури можливе лише з настінного пульта управління!**

#### Режим налаштування продуктивності вентиляторів.



Установка працює на одній із трьох можливих швидкостей - на низькій, середній або високій. На етапі наладки, для кожної із цих скоростей можна плавно підлаштувати продуктивність припливного та витяжного вентиляторів. Зміна параметрів продуктивності вентиляції здійснюється в режимі налаштування швидкості вентиляторів. Перехід в режим налаштування швидкості можливий лише коли установка вимкнена. Для переходу в режим налаштування швидкості вентиляторів



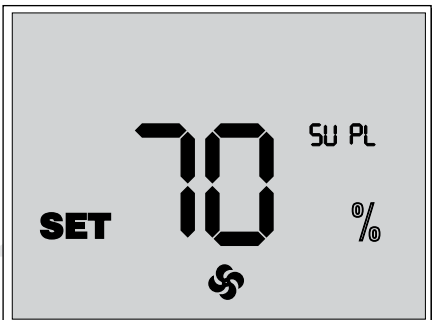

Мал. 12. Налаштування швидкості вентиляторів











Мал. 12. Налаштування швидкості вентиляторів



натисніть на утримуйте кнопку  на настінному пульта управління, потім натисніть та утримуйте кнопку  протягом 3 с.





Після входу в режим налаштування на дисплеї настінного пульта управління відображується індикатор **SET** та **%** (мал. 12).

■ Вибір необхідної швидкості, яку потрібно налаштувати, здійснюється за допомогою кнопок  і .



Під час вибору швидкості для налаштування на дисплеї буде відображатися індикація обраної швидкості ,  або .

■ Для зміни продуктивності припливного вентиляторів натисніть на та утримуйте кнопку  та натисніть кнопку  для збільшення або кнопку  для зменшення швидкості. Кожне натискання кнопки  і  збільшує або зменшує швидкість припливного вентиляторів на 1%. Якщо кнопка  натиснута, індикатори дисплея відображують поточну швидкість припливного вентиляторів (мал. 13).

■ Для зміни швидкості витяжного вентиляторів натисніть на та утримуйте кнопку  та регулюйте швидкість кнопками  для збільшення і  для зменшення швидкості.

Кожне натискання кнопки  і  збільшує або зменшує швидкість витяжного вентилятора на 1%. Коли кнопка  натиснута, індикатори дисплея відображують поточну швидкість витяжного вентилятора. Вихід з режиму налаштування швидкості вентиляторів і збереження редагувань здійснюється натисканням кнопки .



Зміна параметрів продуктивності вентиляторів з пульта дистанційного управління не передбачено.

Для повернення до заводських налаштувань увійдіть у режим налаштування продуктивності вентиляторів, одночасно натисніть та утримуйте кнопки  і  протягом 3 хв.

Заводські налаштування вентиляторів:

- 1 швидкість — 40 %
- 2 швидкість — 70 %
- 3 швидкість — 100 %

#### Режим налаштування каналного датчика температури.

Для переключення в режим налаштування датчика температури вимкніть установку та натисніть одночасно кнопки  і  на настінній панелі управління. В режимі налаштування датчиків температури загоряється індикатор **SET** і **°C**.

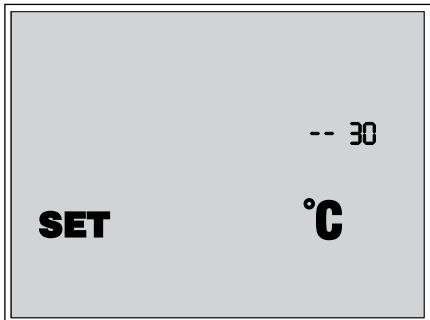

Мал. 14. Налаштування датчиків температури

- Після входу в режим налаштування на дисплеї настінного пульта управління відображуються налаштування температури датчика каналної температури (див. мал. 14).

- Налаштування температури датчика каналної температури здійснюється натисканнями на кнопку . Налаштування здійснюється циклічно в діапазоні від +16 °C до +30 °C з шагом 2 °C.

- Для перегляду поточних показань температур датчиків натисніть кнопку .

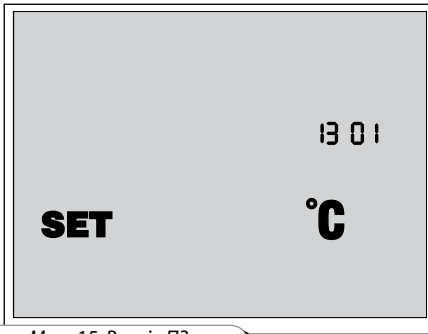

Мал. 15. Версія ПЗ

- Натисніть кнопку  для відображення на дисплеї настінної панелі управління коду виконання плати контролера та коду версії програмного забезпечення (мал. 15).

- Для виходу з режиму налаштування каналного датчика температури натисніть кнопку .





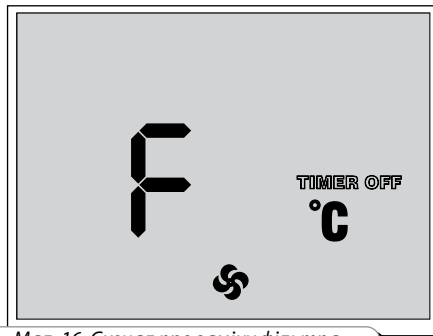

## 7. Сигнал про заміну фільтрів.

До моменту закінчення строку експлуатації фільтрів (3000 годин) на дисплеї настінного пульта, замість температури в робочому режимі, відображається індикатор **F**, що повідомляє про необхідність замінити фільтри (мал. 16).







Мал. 16. Сигнал про заміну фільтра

У разі сигналізації про заміну фільтра вимкніть установку кнопкою  та від'єднайте її від джерела живлення. Потім замініть фільтри (послідовність заміни фільтрів див. в розділі «Технічне обслуговування», ст. 19).



Потім включіть установку кнопкою  на настінній панелі управління або кнопкою  на пульті дистанційного управління. Після цього одночасно натисніть кнопки  і  для обнуління напрацювання мотогодин.

## 8. Встановлення дати та часу.







- Виключіть установку.
- Для переходу в режим налаштування дати та часу натисніть на утримуйте кнопку , потім натисніть кнопку  на настінному пульті управління.
- Утримуючи кнопку , оберіть параметр, що має бути налаштований, кнопками  і . У процесі налаштування параметр блимає.

Параметри налаштування дати та часу розташовані у наступному порядку:

1. Хвилини;
2. Години;
3. День тижня;
4. Число;
5. Місяць;
6. Рік.



- Потім на настінному пульті управління встановіть необхідне значення обраного параметру кнопками  та .
- Для виходу з режиму налаштування дати та часу натисніть кнопку .

## 9. Режим роботи за розкладом

- Для включення режиму роботи установки за розкладом натисніть на утримуйте кнопку , потім натисніть кнопку  на настінній панелі управління. Коли режим роботи за розкладом включений, на дисплеї горить індикатор .
- Для виключення режиму роботи установки за розкладом натисніть та утримуйте кнопку , потім натисніть кнопку  на настінному пульті управління.
- З пульта дистанційного управління режим роботи установки за розкладом включається / виключається кнопкою .
- Таймер завжди буде мати перевагу над роботою за розкладом.

## 10. Налаштування режиму роботи за розкладом.

Для кожного дня тижня існує чотири записи, для яких встановлено час переключення установки на певну швидкість вентиляторів, включення або виключення нагрівача.

- Для переходу до налаштувань роботи за розкладом виключіть установку з пульта настінного управління кнопкою  або з пульта дистанційного управління кнопкою .



- На настінному пульті управління натисніть та утримуйте кнопку **(M)** та натисніть кнопку **(V)**.

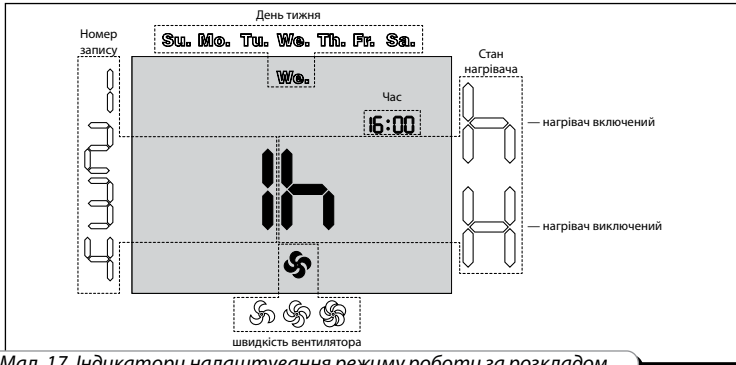

Мал. 17. Індикатори налаштування режиму роботи за розкладом

- Для обрання параметрів налаштування режиму роботи за розкладом утримуйте кнопку **(M)** і встановлюйте необхідний параметр кнопками **(Δ)** і **(▽)**.
  - Встановіть необхідне значення параметра кнопками **(Δ)** і **(▽)**.
- Параметри налаштування роботи за розкладом (рис. 17):
  - Номер запису - для кожного дня тижня передбачено чотири записи.
  - День тижня - налаштування дня тижня.
  - Стан нагрівача - налаштування стану нагрівача для поточного запису. **H** - нагрівач включений, **h** - нагрівач виключений.
  - Швидкість вентилятора — налаштування швидкості вентилятора для поточного запису.
  - Час — налаштування часу для поточного запису.
- Для копіювання записів в наступний день натисніть та утримуйте кнопку **(M)**, потім натисніть **(C)**. Копіювання з неділі на понеділок не можливе.
- Для виходу з режиму налаштування розкладу натисніть кнопку **(C)** на настінному пульті управління або кнопку **(C)** на пульті дистанційного управління.

Приклад програмування режиму роботи за розкладом показано в табл. 3. За умовчанням режим роботи за розкладом налаштований для теплої пори року. Під час налаштування режиму для холодної пори року необхідно встановити стан нагрівача — **H**.

Табл. 3. Приклад програмування

День тижня	Номер запису											
	1			2			3			4		
	Час початку	Режим	Стан нагр.	Час початку	Режим	Стан нагр.	Час початку	Режим	Стан нагр.	Час початку	Режим	Стан нагр.
Mo.	07:00	2 швид.	Викл.	08:00	1 швид.	Викл.	17:00	2 швид.	Викл.	22:00	1 швид.	Викл.
Tu.	07:00	2 швид.	Викл.	08:00	1 швид.	Викл.	17:00	2 швид.	Викл.	22:00	1 швид.	Викл.
We.	07:00	2 швид.	Викл.	08:00	1 швид.	Викл.	17:00	2 швид.	Викл.	22:00	1 швид.	Викл.
Th.	07:00	2 швид.	Викл.	08:00	1 швид.	Викл.	17:00	2 швид.	Викл.	22:00	1 швид.	Викл.
Fr.	07:00	2 швид.	Викл.	08:00	1 швид.	Викл.	17:00	2 швид.	Викл.	22:00	1 швид.	Викл.
Sa.	10:00	2 швид.	Викл.	12:00	2 швид.	Викл.	17:00	2 швид.	Викл.	23:00	1 швид.	Викл.
Su.	10:00	2 швид.	Викл.	12:00	2 швид.	Викл.	17:00	2 швид.	Викл.	23:00	1 швид.	Викл.

## 11. Аварії.

У разі виникнення аварії установка виключається, і на дисплеї настінного пульта відображаються індикатори аварії (мал. 18). Можливі аварії перелічені в табл. 4.



Табл. 4. Аварії установки

Табл. 4. Аварії установки

АВАРІЯ	ІНДИКАЦІЯ	СПОСІБ УСУНЕННЯ
Перегрів ТЕНів	△	Перегрів ТЕНів. Вимкніть термозапобіжники вручну.
Аварія термодатчиків	RT	Коротке замикання одного або двох датчиків температури. Усуньте коротке замикання.
Обрив каналного датчика	RT⊕	Усуньте обрив каналного датчика.
Обрив датчика захисту від замерзання	RT⋯	Усуньте обрив датчика захисту від замерзання.

## 12. Управління кухонною витяжкою (лише для установок ВУТ 300(301) ЕВК міні ЕС).

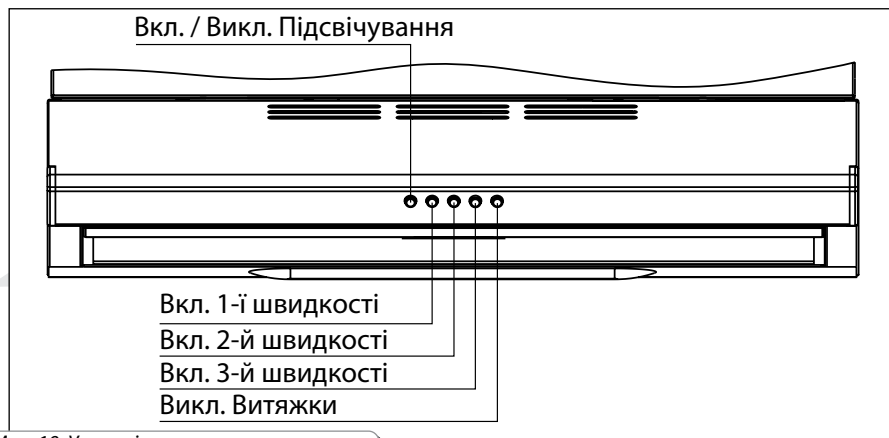

Мал. 19. Управління кухонною витяжкою

■ Для включення кухонної витяжки натисніть кнопку, що відповідає необхідній швидкості (1-а, 2-а та 3-а швидкості, див. мал. 19). Кухонна витяжка має пріоритет над пультом управління, тобто у разі використанні кухонної витяжки пульт не активний.

■ Для виключення витяжки натисніть відповідну кнопку (мал. 19). Після виключення кухонної витяжки установка переключиться в режим, заданий з пульта управління.

Управління кухонною витяжною здійснюється кнопками, розташованими на її лицевій панелі (мал. 16). У разі використанні кухонної витяжки рекуперація відсутня, оскільки витяжне повітря з кухонної парасолі проходить повз рекуператор. Також установка працює на швидкості, заданій з кухонної витяжки.

## ТЕХНІЧНЕ ОБСЛУГОВУВАННЯ

Технічне обслуговування установок необхідно проводити 3-4 рази на рік.

Технічне обслуговування включає в себе загальну чистку установки та наступні роботи:

### 1. Обслуговування фільтрів (3-4 рази на рік).

Брудні фільтри підвищують опір повітря, що призводить до зменшення подачі припливного повітря до приміщення. Фільтри необхідно чистити в міру засмічення, але не рідше 3-4 разів на рік.

Дозволяється очистка фільтрів пиловсмоктувачем. Після дворазового очищення фільтри підлягають заміні. Для придбання нових фільтрів зверніться до Вашого продавця.

Для вилучення фільтрів виконайте наступні дії (мал. 20):

1. Викрутіть гвинти.

2. Відкрийте дверці установки та від'єднайте роз'єм пульта управління (тільки для моделі з вбудованим пультом управління), потім звільніть обмежувач, викрутивши 2 гвинти М6.

Прикрийте дверцята установки та підійміть їх вгору для зняття з опор.

3. Витягніть рекуператор з установки, потягнувши його за стрічку.

4. Витягніть фільтр витяжного та припливного повітря.

### 2. Обслуговування жирових фільтрів кухонної парасолі (лише для установок ВУТ 300(301) ЕВК міні ЕС (по мірі забруднення).

Для очищення металевих жирових фільтрів замочіть їх у гарячій воді з нейтральним миючим засобом до тих пір, доки жир повністю розчиниться. Потім промийте фільтри під краном, висушіть та встановіть у кухонну парасоль.

Для того, щоб зняти жирові фільтри, виконайте наступні дії (мал. 22):

1. Натисніть на фіксатор.

2. Обережно опустіть жировий фільтр та зніміть його з опор.

### 3. Перевірка теплообмінника (1 раз на рік).

Навіть за регулярного техобслуговування фільтрів на блоці теплообмінника можуть накопичуватися пилові відкладення. Для підтримки високої ефективності теплообміну необхідно регулярно очищувати теплообмінник. Для очищення теплообмінника витягніть його з установки та промийте його теплим водним розчином м'якого миючого засобу, після чого сухий теплообмінник вставте в установку.

### 4. Огляд вентиляторів (1 раз на рік).

Навіть за регулярного виконання робіт з техобслуговування фільтрів та теплообмінника у вентиляторах можуть накопичуватися пилові відкладення, що призводить до зменшення продуктивності вентиляторів та зменшення подачі припливного повітря до приміщення.

Для очищення вентиляторів використовуйте м'яку тканину або щітку. Не застосовуйте для очищення воду, агресивні розчинники, гострі предмети і т.д., щоб уникнути пошкодження крильчатки.

### 5. Перевірка дренажу конденсату (1 раз на рік).

Дренаж конденсату (зливна магістраль) може засмітитися частинками з витяжного повітря. Перевірте функціонування зливної магістралі, заповнивши дренажний піддон внизу установки водою та очистіть сифон та зливну магістраль за потреби.

### 6. Перевірка припливу свіжого повітря (2 рази на рік).

Листя та інші забруднення можуть засмітити припливну ґратку та знизити продуктивність установки і кількість подачі припливного повітря. Перевіряйте припливну ґратку двічі на рік, очищуйте за потребою.

### 7. Перевірка системи повітропроводів (кожні 5 років)

Навіть за регулярного виконання всіх вище зазначених робіт з техобслуговування установки всередині повітропроводів можуть накопичуватися пилові відкладення, що призводить до зниження продуктивності установки.

Технічне обслуговування повітропроводів полягає в їх періодичній очистці або заміні.

### 8. Обслуговування блока управління (за потребою)

**Обслуговування блока управління дозволено спеціалістом, що має право самостійної роботи на електроустановках до 1000 В, після вивчення даного керівництва. Перед обслуговуванням блока управління відключіть установку від електромережі.**

Для доступу до блока управління виконайте наступні дії (мал. 21):

1. Зніміть захисну кришку, викрутивши чотири саморізи.
2. Витягніть рекуператор з установки, потягнувши його за стрічку.
3. Викрутіть кріпильні гвинти відкидної панелі блока управління (відкидну панель необхідно притримувати рукою).
4. Опустіть відкидну панель.

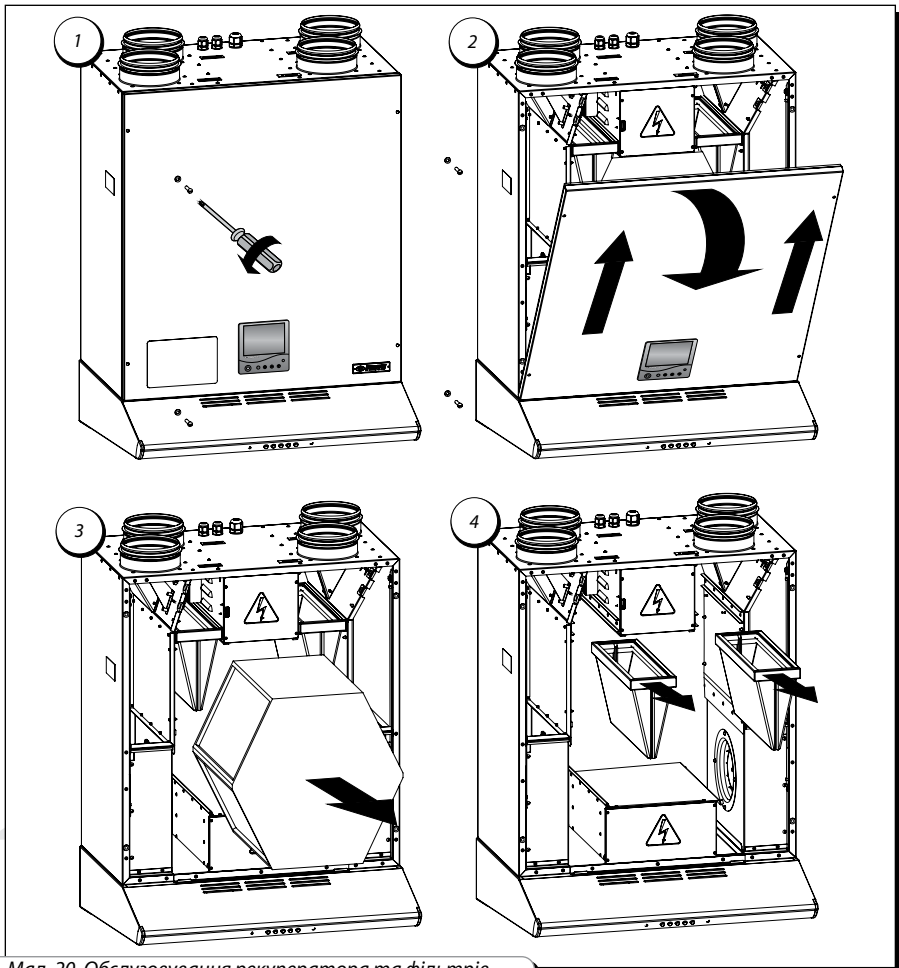

Мал. 20. Обслуговування рекуператора та фільтрів

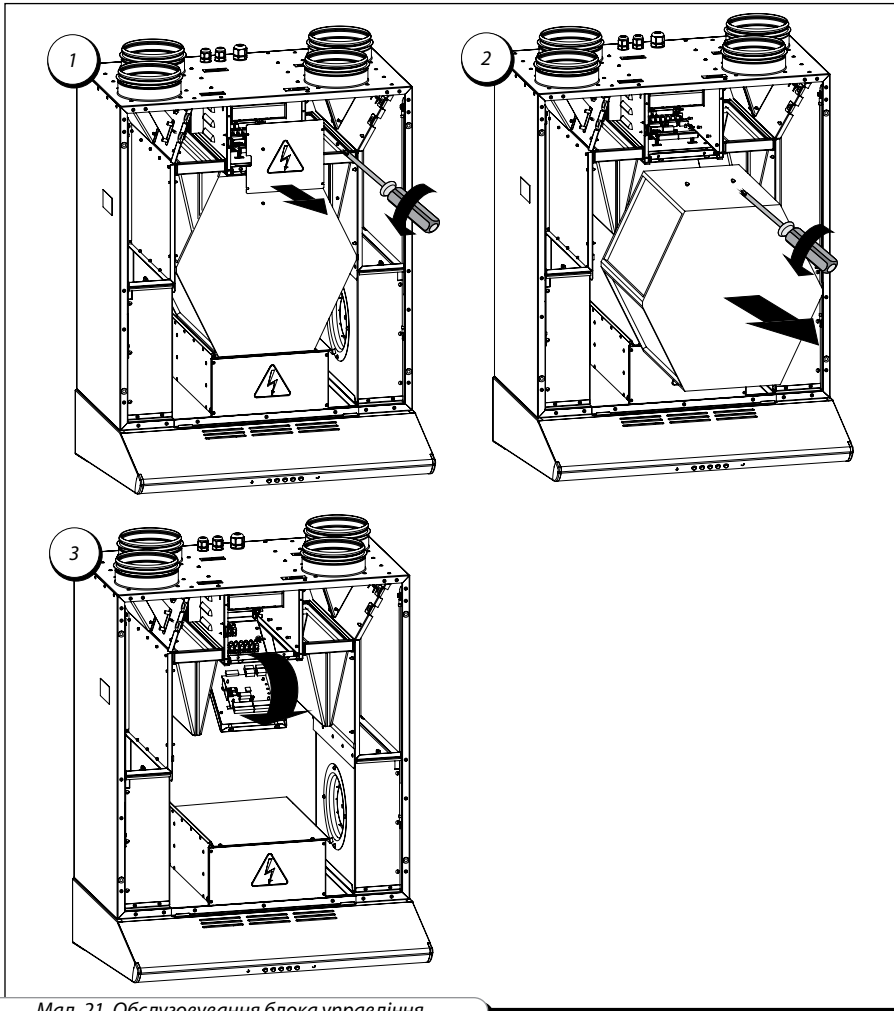

Мал. 21. Обслуговування блока управління

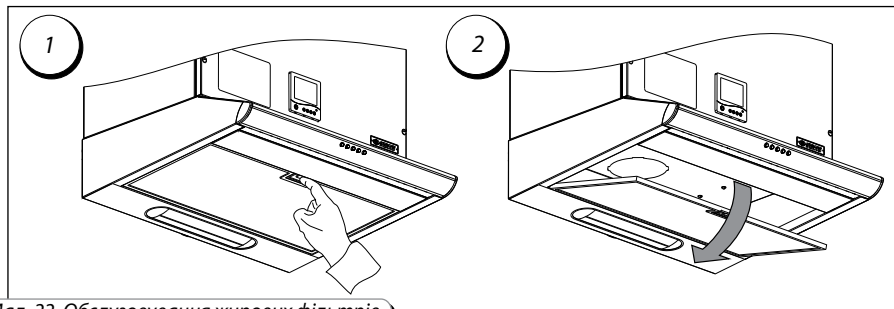

Мал. 22. Обслуговування жирових фільтрів

## УСУНЕННЯ НЕСПРАВНОСТЕЙ

## Можливі несправності та методи їх усунення

Проблема, що виникла	Імовірні причини	Спосіб усунення
Вентилятор (вентилятори) не запускається.	Живильна мережа не підключена.	Переконайтеся, що живильна мережа підключена правильно, інакше усуньте помилку підключення.
Холодне припливне повітря	Витяжний фільтр засмічений.	Очистіть або замініть витяжний фільтр.
	Обмерзання теплообмінника.	Перевірте наявність льоду в теплообміннику. За необхідності зупиніть установку та дочекайтеся відтавання льоду.
	Несправний нагрівач.	Зверніться до сервісного центру.
Низька витрата повітря.	Фільтри, вентилятори або теплообмінник засмічені.	Очистіть або замініть фільтри; очистіть вентилятори та теплообмінник.
	Вентиляційна система засмічена або пошкоджена.	Перевірте відкриття дифузоров та жалюзі, перевірте витяжний парасоль та припливну ґратку та за потреби очистіть їх; переконайтеся, що повітропроводи не засмічені й не ушкоджені.
Низька витрата повітря при використанні витяжної парасолі.	Засмічений металевий жировий фільтр.	Очистіть жировий фільтр.
Шум, вібрація	Крильчатка вентилятора засмічена.	Очистіть крильчатку вентилятора (ів).
	Ослаблене затягнення гвинтів.	Закрутіть гвинтове з'єднання до упору.
Витік води.	Зливна магістраль засмічена, пошкоджена або невірно організована.	Очистіть зливну магістраль за потребою. Перевірте ухил зливної магістралі, сифон і захист дренажу від замерзання.



**ПРАВИЛА ЗБЕРІГАННЯ І ТРАНСПОРТУВАННЯ**

Зберігати установку необхідно в заводській упаковці у вентильованому приміщенні за температури від +10 °С до +40 °С і відносній вологості не більше 80% (при температурі +20 °С).

Оточуюче середовище не повинно містити парів та домішок, що визивають корозію на пошкоджують ізоляцію та герметичність з'єднань.

Для завантажувально-розвантажувальних робіт використовуйте відповідну підйомну техніку для запобігання можливих пошкоджень установки.

Під час завантажувально-розвантажувальних робіт виконуйте вимоги переміщень для даного типу вантажів.

Транспортувати установку дозволяється будь-яким видом транспорту за умови захисту роботу від атмосферних опадів і механічних ушкоджень.

Завантаження та розвантаження повинні здійснюватися без різких поштовхів і ударів.

**ГАРАНТІЯ ВИРОБНИКА**

Виробник гарантує нормальну роботу пристрою протягом двох років з дня продажу через роздрібну торговельну мережу за умови виконання правил транспортування, зберігання, монтажу та експлуатації.

За відсутності відмітки про дату продажу, гарантійний термін обчислюється з моменту виготовлення.

У разі появи порушень у роботі установки у період гарантійного терміну підприємство-виробник приймає претензії від замовника тільки за умови отримання від замовника технічно обґрунтованого акта із зазначенням характеру несправності.

Пошкодження установки внаслідок самостійних змін у електричній схемі не є гарантійним випадком.

Для гарантійного та післягарантійного ремонту установки зверніться до виробника або продавця установки.

У разі гарантійної рекламації пред'явіть цю інструкцію користувача зі штампом продавця, заповнене свідоцтво про підключення та гарантійний талон.

Гарантійний і післягарантійний ремонт установки проводиться на заводі-виробнику.



**РЕКЛАМАЦІЇ БЕЗ ІНСТРУКЦІЇ КОРИСТУВАЧА НА ВИРІБ І БЕЗ ЗАПОВНЕНОГО СВІДОЦТВА ПРО ПІДКЛЮЧЕННЯ НЕ ПРИЙМАЮТЬСЯ.**



**ВИРОБНИК не несе відповідальності за пошкодження, отримані в результаті використання установки не за призначенням або при грубому механічному втручанні. Власник установки повинен дотримуватися інструкції.**











**СВІДОЦТВО ПРО ПРИЙМАННЯ**

**Припливно-втяжна установка з утилізацією тепла ВУТ 300(301) ЕВ міні ЕС (К)**  
відповідає технічним умовам ТУ У В.2.5-29.7-30637114-016-2008 і визнана придатною до експлуатації.

Клеймо приймальника \_\_\_\_\_

Дата випуску \_\_\_\_\_

**Продана**

найменування підприємства торгівлі, штамп магазину \_\_\_\_\_

Дата продажу \_\_\_\_\_

**СВІДОЦТВО ПРО ПІДКЛЮЧЕННЯ**

Припливно-втяжна установка з утилізацією тепла ВУТ 300(301) ЕВ міні ЕС (К) підключена до мережі відповідно до вимог цієї інструкції користувача фахівцем:

Підприємство: \_\_\_\_\_

ПІБ \_\_\_\_\_

Дата \_\_\_\_\_ Підпис \_\_\_\_\_

**ГАРАНТІЙНИЙ ТАЛОН**

Blank area for warranty stamp with horizontal lines and a large watermark logo of a flower inside a circle with arrows.

