

A22 Wi-Fi



Сенсорна панель керування

ЗМІСТ

Вимоги безпеки.....	2
Призначення.....	3
Комплект постачання.....	3
Технічні характеристики.....	4
Монтаж, підключення та налаштування.....	4
Керування.....	7

Цей посібник користувача є основним експлуатаційним документом, призначеним для ознайомлення технічного, обслуговуючого та експлуатуючого персоналу.

Посібник користувача містить відомості про призначення, склад, принцип роботи, конструкцію та монтаж виробу (-ів) A22 Wi-Fi, а також усіх його (їх) модифікацій.

Технічний і обслуговуючий персонал повинен мати теоретичну та практичну підготовку з вентиляції та виконувати роботи згідно з правилами охорони праці й будівельними нормами та стандартами, що діють на території держави.

Інформація, наведена в цьому посібнику, є чинною на момент підготування документа. У зв'язку з безперервним розвитком продукції компанія залишає за собою право в будь-який час вносити зміни до технічних характеристик, конструкції або комплектації виробу. Жодна з частин цієї публікації не може бути відтворена, передана або збережена в інформаційно-пошукових системах, а також перекладена іншими мовами в будь-якій формі без письмової згоди компанії.

ВИМОГИ БЕЗПЕКИ

- Перед початком експлуатації та монтажем виробу уважно ознайомтеся з посібником користувача.
- Під час монтажу та експлуатації виробу повинні виконуватися вимоги посібника, а також вимоги всіх застосованих місцевих і національних будівельних, електричних та технічних норм і стандартів.
- Обов'язково ознайомтеся з попередженнями посібника, оскільки вони містять відомості, які стосуються вашої безпеки.
- Невиконання правил та попереджень посібника може призвести до травмування користувача або пошкодження виробу.
- Після прочитання посібника зберігайте його впродовж усього часу користування виробом.
- При передаванні керування іншому користувачеві обов'язково забезпечте його цим посібником.

ЗАСОБИ БЕЗПЕКИ ПРИ МОНТАЖІ ТА ЕКСПЛУАТАЦІЇ ВИРОБУ



- При монтажі виробу обов'язково відключіть мережу електроживлення.



- Не експлуатуйте виріб за межами діапазону температур, вказаних у посібнику користувача.
- Не експлуатуйте виріб в агресивному та вибухонебезпечному середовищі.



- Не прокладайте мережевий шнур виробу поруч із опалювальним/нагрівальним обладнанням.



- Дотримуйтеся техніки безпеки під час роботи з електроінструментом при монтажі виробу.



- Не змінюйте довжину мережевого шнура самостійно.
- Не перегинайте мережевий шнур.
- Уникайте пошкоджень мережевого шнура.
- Не ставте на мережевий шнур сторонні предмети.



- Будьте обережні під час розпакування виробу.

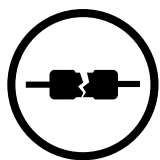

- Не використовуйте пошкоджене обладнання та провідники при підключенні виробу до електромережі.



- Не торкайтеся мокрими руками пристроїв керування.
- Не проводьте монтаж та технічне обслуговування виробу мокрими руками.



- Не допускайте дітей до експлуатації виробу.



- При виникненні сторонніх звуків, запаху, диму відключіть виріб від мережі електроживлення та зверніться до сервісного центру.

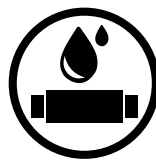

- Не мийте виріб водою.
- Запобігайте потраплянню води на електричні частини виробу.

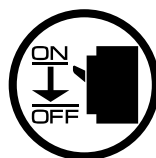

- При технічному обслуговуванні виробу відключіть його від мережі електроживлення.



**ПІСЛЯ ЗАКІНЧЕННЯ ЕКСПЛУАТАЦІЇ ВИРІБ ПІДЛЯГАЄ ОКРЕМІЙ УТИЛІЗАЦІЇ.
НЕ УТИЛІЗУЙТЕ ВИРІБ РАЗОМ ІЗ
НЕВІДСОРТОВАНИМИ ПОБУТОВИМИ ВІДХОДАМИ**

ПРИЗНАЧЕННЯ



**ВИРІБ НЕ ПРИЗНАЧЕНИЙ ДЛЯ ВИКОРИСТАННЯ ДІТЬМИ, ОСОБАМИ ЗІ ЗНИЖЕНИМИ
СЕНСОРНИМИ АБО РОЗУМОВИМИ ЗДІБНОСТЯМИ, А ТАКОЖ ОСОБАМИ, НЕ
ПІДГОТОВАНИМИ НАЛЕЖНИМ ЧИНОМ.**

**ДО РОБІТ ІЗ ВИРОБОМ ДОПУСКАЮТЬСЯ СПЕЦІАЛІСТИ ПІСЛЯ ВІДПОВІДНОГО
ІНСТРУКТАЖУ.**

**ВИРІБ МАЄ БУТИ ВСТАНОВЛЕНИЙ
У МІСЦІ, ЯКЕ ВИКЛЮЧАЄ САМОСТІЙНИЙ ДОСТУП ДІТЕЙ**

Настінна панель керування з сенсорним екраном призначена для керування промисловими та побутовими припливно-витяжними вентиляційними установками та іншими агрегатами обробки повітря.

Панель керування не є автономним пристроєм.

Виріб розрахований на тривалу роботу без відключення від мережі електроживлення.

КОМПЛЕКТ ПОСТАЧАННЯ

НАЙМЕНУВАННЯ

Панель керування

1 шт.

Монтажна коробка для внутрішньостінного монтажу

1 шт.

Монтажна коробка для настінного монтажу

1 шт.

Кабель з електровилкою, 3 м

1 шт.

Посібник користувача

1 шт.

Упаковка

1 шт.

ТЕХНІЧНІ ХАРАКТЕРИСТИКИ

Напруга живлення, В/50 (60) Гц	110-230
Максимальний струм, А	0,012
Тип кабелю	2x0,35 мм ²
Температурний діапазон, °С	+10...+45
Діапазон вологості, %	10-80 (без конд.)
Матеріал корпусу	Пластик
Матеріал сенсорної поверхні	Стекло
Клас захисту	IP40
Маса, г	190
Характеристики Wi-Fi	
Стандарт	IEEE 802.11 b/g/n
Частотний діапазон, Гц 2,4	2,4
Потужність передавання, мВт (дБм)	100 (+20)
Мережа	DHCP
WLAN-безпека	WPA, WPA2

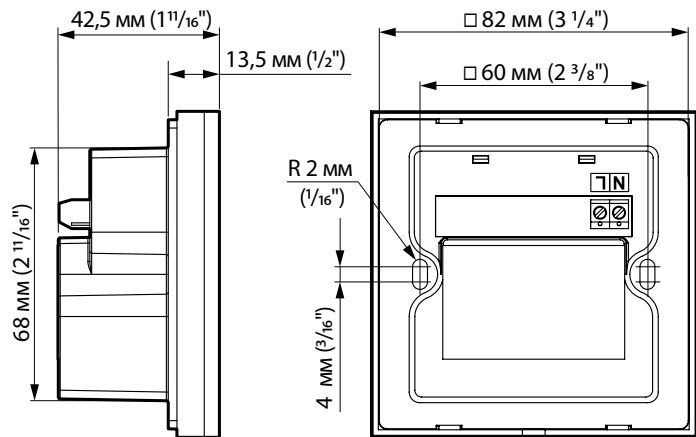

Монтажна коробка для настінного монтажу

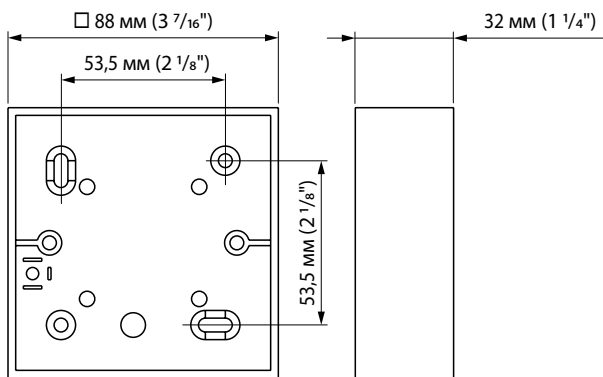

Монтажна коробка для внутрішньостінного монтажу

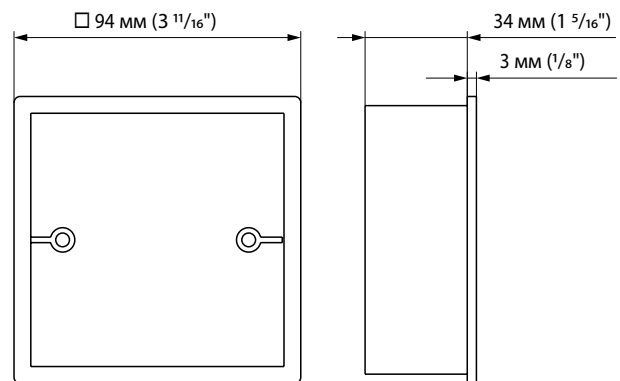

МОНТАЖ, ПІДКЛЮЧЕННЯ ТА НАЛАШТУВАННЯ



ПЕРЕД ПРОВЕДЕННЯМ БУДЬ-ЯКИХ РОБІТ ІЗ ВИРОБОМ ПЕРЕКОНАЙТЕСЯ, ЩО ЕЛЕКТРОМЕРЕЖА ЗНЕСТРУМЛЕНА

ВИБІР МІСЦЯ ВСТАНОВЛЕННЯ ПАНЕЛІ КЕРУВАННЯ

Приклад схем бездротового підключення та варіанти роботи системи

Приклад 1: схема прямого підключення панелі керування до ПВУ без використання маршрутизатора, місце монтажу панелі має знаходитися в зоні покриття точки доступу Wi-Fi, розташованої в ПВУ.



1. Налаштуйте ПВУ на роботу Wi-Fi у режимі точки доступу (див. посібник користувача «Бездротова система керування»).
2. Встановіть панель керування у зоні покриття точки доступу Wi-Fi, вбудованої в ПВУ.
3. Проведіть з'єднання панелі керування з ПВУ (див. нижче).

Примітка: обмеження на максимальну кількість пристроїв, що підключаються до ПВУ в режимі «Wi-Fi точка доступу», наведені в посібнику користувача «Бездротова система керування».

Приклад 2: схема підключення з використанням маршрутизатора з однією точкою доступу Wi-Fi.



1. Підключіть ПВУ до точки доступу Wi-Fi, вбудованої в маршрутизатор (див. посібник користувача «Бездротова система керування»).
2. Піднесіть панель керування в зону покриття точки доступу Wi-Fi, вбудованої в ПВУ.
3. Проведіть з'єднання панелі керування та ПВУ (див. нижче).
4. Встановіть панелі керування в зоні покриття точки доступу Wi-Fi, вбудованої в маршрутизатор.

Приклад 3: схема підключення з використанням маршрутизатора, до якого підключено декілька точок доступу Wi-Fi.

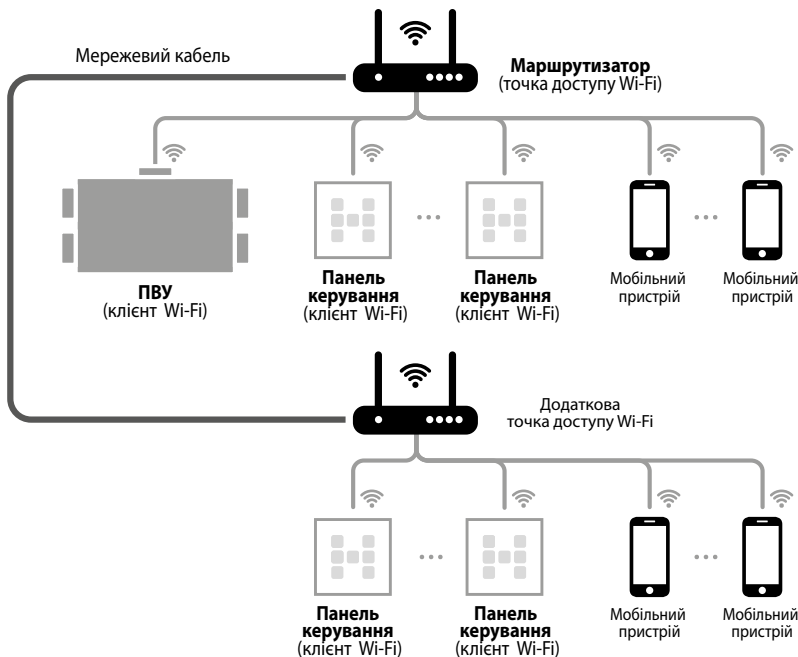

1. Підключіть ПВУ до однієї з точок доступу Wi-Fi (див. посібник користувача «Бездротова система керування»).
2. Проведіть з'єднання ПВУ з першою частиною панелей.
3. Підключіть ПВУ до другої точки доступу Wi-Fi (див. посібник користувача «Бездротова система керування»).
4. Проведіть з'єднання ПВУ з другою частиною панелей.





УВАГА: незалежно від обраної схеми підключення під час процесу з'єднання панелі керування з ПВУ панель повинна знаходитися у зоні покриття точки доступу Wi-Fi, вбудованої в ПВУ.

З'ЄДНАННЯ ПАНЕЛІ КЕРУВАННЯ ТА ПВУ

1. Переведіть ПВУ в режим Setup Mode.

Натисніть та утримуйте кнопку режиму Setup Mode впродовж 5 секунд до початку миготіння світлодіода на кнопці. Розташування кнопки вказане в посібнику користувача ПВУ.

2. Переведіть панель керування в режим Setup Mode.

Натисніть та утримуйте кнопку  не менше 5 секунд до початку одночасного миготіння кнопок    та появи звукового сигналу. Успішне завершення процесу з'єднання супроводжується звуковим сигналом та двократним миготінням усіх кнопок панелі керування. У разі успішного з'єднання панель одразу вийде з режиму **Setup Mode**. Якщо з'єднання не вдалося встановити впродовж 3-х хвилин, панель автоматично вийде з режиму **Setup Mode**, налаштування панелі не зміняться.

3. Виведіть ПВУ з режиму Setup Mode.

Для виходу з режиму **Setup Mode** необхідно повторно натиснути та утримувати кнопку впродовж 5 секунд до закінчення миготіння світлодіода на кнопці. Без повторного натискання на кнопку ПВУ буде знаходитися у режимі **Setup Mode** впродовж 3-х хвилин, після чого автоматично повернеться до попереднього режиму роботи.

УВАГА: з'єднання необхідно проводити після кожної зміни параметрів Wi-Fi та пароля ПВУ (див. посібник користувача «Бездротова система керування»).

1. Встановіть монтажну коробку.

Внутрішньостінний монтаж: зробіть нішу в стіні, прокладіть необхідні дроти та кабелі до місця кріплення коробки та встановіть її.

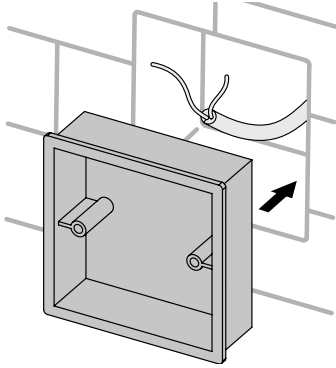

2. Виконайте електричні підключення згідно зі схемою.

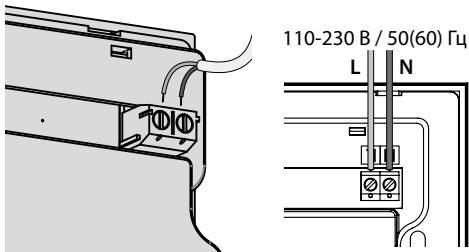

Настінний монтаж: прокладіть до місця кріплення коробки необхідні дроти та кабелі, просвердліть отвори та закріпіть коробку на стіні за допомогою шурупів (замовляються окремо).

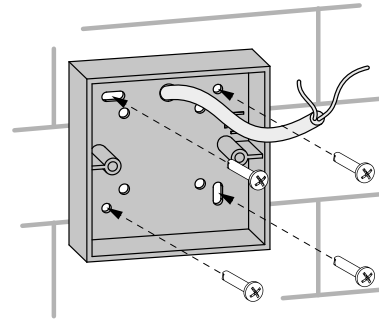

3. Обережно викруткою відстебніть заціпки на нижньому торці скляної панелі та зніміть її. Після цього від'єднайте плату з сенсорними елементами від роз'єму плати на корпусі.

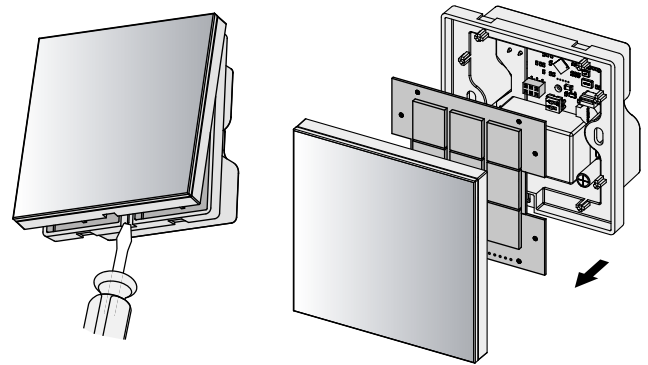

4. Закріпіть плату із сенсорними елементами на корпусі, а потім скляну панель, притиснувши її до фіксації за допомогою заціпок.

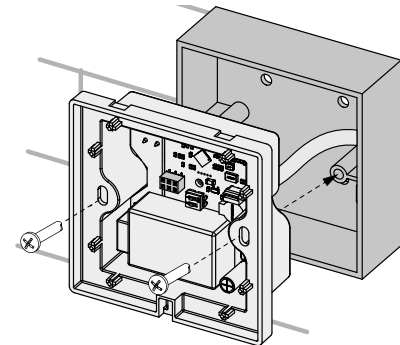
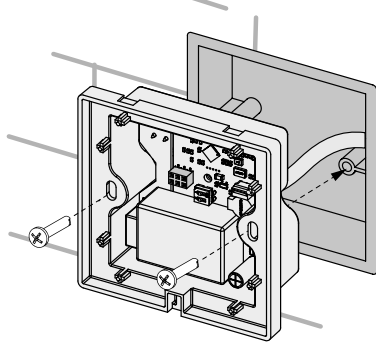

5. Закріпіть скляну панель на корпусі, притиснувши її до фіксації за допомогою заціпок.

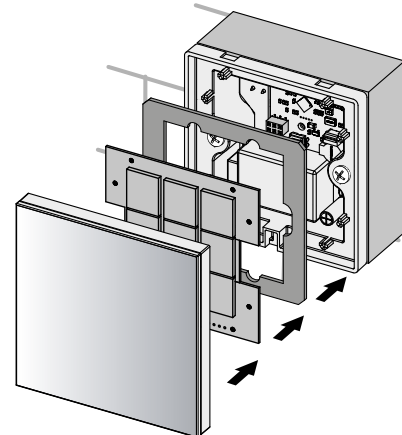
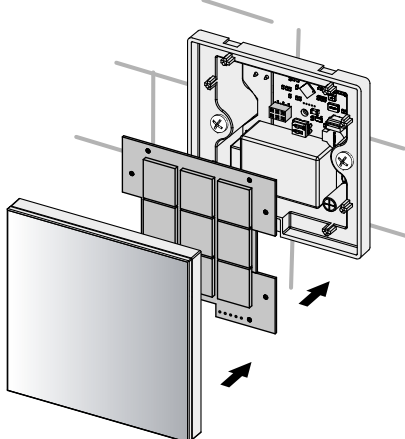

КЕРУВАННЯ

ІНДИКАЦІЯ ТА ФУНКЦІЇ КНОПОК ПАНЕЛІ КЕРУВАННЯ

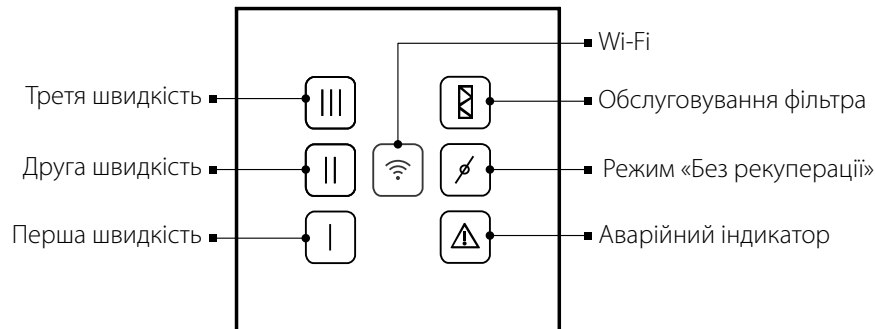

Увімкнення установки/перемикання швидкості здійснюється натисканням на одну з неактивованих кнопок швидкості. Після активування кнопка статично світиться, а установка працює на обраній швидкості.



Вимкнення установки здійснюється натисканням на активовану кнопку швидкості.

Кнопки не світяться під час роботи установки в режимі **Standby**.



Індикація сенсорної панелі при її спільній роботі з мобільним додатком та іншими пристроями керування, підключеними до установки:

кнопки загоряються в певній послідовності, якщо швидкість, яку встановлюють або налаштовують за допомогою мобільного додатка або керівного пристрою, не підтримується сенсорною панеллю.

Примітка: установлення та налаштування швидкості за допомогою мобільного додатка та посилання на його завантаження наведені в посібнику користувача «Бездротова система керування».

Установлення та налаштування швидкості за допомогою керівних пристроїв, що підключаються до установки, наведені у відповідних посібниках користувача.



Режим «Без рекуперації»

За допомогою цієї кнопки здійснюється керування байпасом/роторним рекуператором.

- Індикатор статично світиться – байпас відкритий/роторний рекуператор зупинено у ручному режимі.
- Індикатор миготить – байпас закритий/роторний рекуператор запущено у ручному режимі.
- Індикатор не світиться – байпас/роторний рекуператор працює у режимі **Авто**.



Обслуговування фільтра

Кнопка статично світиться – необхідно очистити або замінити фільтр.

Після техобслуговування необхідно скинути таймер заміни фільтра.

Для скидання натисніть та утримуйте кнопку впродовж 5 секунд до звукового сигналу.

Після того, як усі кнопки миготнули двічі, кнопку обслуговування фільтрів можна відпустити.



Аварія

Індикатор статично світиться у разі виникнення аварії.

Індикатор миготить за відсутності зв'язку з установкою.

Після усунення несправностей необхідно скинути аварійну індикацію.

Для скидання натисніть та утримуйте кнопку впродовж 5 секунд до звукового сигналу.

Після того, як усі кнопки миготнули двічі, кнопку аварійної індикації можна відпустити.



Wi-Fi

За наявності Wi-Fi з'єднання індикатор статично світиться.

