

Серія  
**ВЕНТС ВУТ/ВУЕ ПБЕ ЕС**  
**ВЕНТС ВУТ/ВУЕ ПБВ ЕС**



Компактні підвісні припливно-вितяжні установки потужністю до **4300 м<sup>3</sup>/год** у звуко- і теплоізолюваному корпусі з електронагрівачем. Ефективність рекуперації – до **90 %**

■ **Опис**

Припливно-вितяжна установка ВУТ/ВУЕ ПБЕ ЕС з електричним нагрівачем і ВУТ/ВУЕ ПБВ ЕС з водяним нагрівачем являють собою повністю готові вентиляційні агрегати, які забезпечують фільтрацію, подавання свіжого повітря до приміщення та видалення забрудненого.

Застосовуються в системі вентиляції та кондиціонування приміщень різного призначення, які потребують економічного рішення і керованої системи вентиляції.

■ **Модифікації**

**ВУТ ПБЕ ЕС** – моделі з електричним нагрівачем та полістирольним або алюмінієвим теплообмінником.

**ВУТ ПБВ ЕС** – моделі з водяним нагрівачем та полістирольним або алюмінієвим теплообмінником.

■ **Корпус**

Виконаний з алюмоцинку з внутрішньою тепло- і звукоізоляцією з мінеральної вати.

■ **Фільтр**

Для фільтрації припливного та витяжного повітря в установці є два вбудованих фільтри зі ступенем очищення G4.

Для моделей ВУТ/ВУЕ 300/550/900 ПБЕ/ПБВ ЕС опційно може бути встановлений припливний фільтр зі ступенем очищення F7.

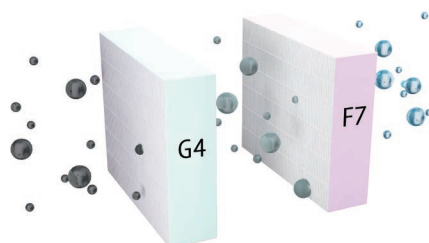

■ **Вентилятори**

Використовуються високоефективні електронно-комутовані (ЕС) двигуни постійного струму із зовнішнім ротором, обладнані робочим колесом із назад загнутими лопатками.

■ **Рекуператор**

В установках ВУТ 300/550/900 ПБЕ/ПБВ ЕС застосовується пластинчастий протипотоковий рекуператор з полістиролу.

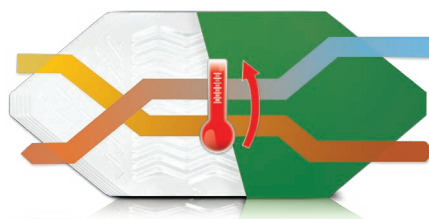

В установках ВУТ 2000/3000 ПБЕ/ПБВ ЕС застосовується пластинчастий перехресний рекуператор з алюмінію.

Для збирання та відведення конденсату в установці передбачений піддон, розташований під блоком рекуператора.

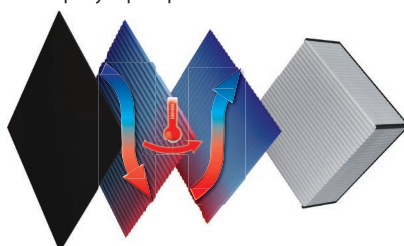

В установках ВУЕ 300/550/900 ПБЕ/ПБВ ЕС застосовується ентальпійний пластинчастий проти-

потоковий рекуператор, який повертає тепло та вологу.

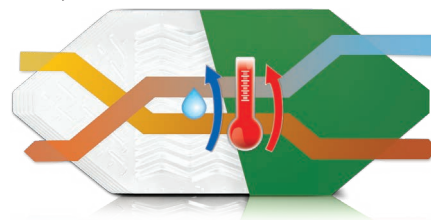

■ **Байпас**

Установки оснащені байпасом для літнього провітрювання і захисту рекуператора від обмерзання.

■ **Нагрівач**

Електричний (ВУТ ПБЕ ЕС) або водяний (ВУТ ПБВ ЕС) нагрівач, встановлений після рекуператора, догріває припливне повітря до комфортної температури. Водяні нагрівачі призначені для експлуатації за максимального робочого тиску 1,0 МПа (10 бар) та максимальної робочої температури теплоносія 95 °С.

■ **Автоматика**

Установки оснащені системою автоматики. Контролер А21 дає змогу інтегрувати установку в систему «Розумний дім» або **BMS (Building Management Systems)**.

Для керування установкою за допомогою мобільного додатка через Wi-Fi необхідно завантажити мобільний додаток VENTS Home.



Google play



Download on the App Store





■ **Монтаж**

Установка призначена для внутрішнього монтажу в положенні, яке забезпечує збирання та відведення конденсату в дренаж.

**Умовні позначення**

Серія	Номинальна продуктивність, м <sup>3</sup> /год	Тип монтажу	Байпас	Тип нагрівача	Тип двигуна	Бік обслуговування	Керування	Додаткові елементи
<b>ВУТ:</b> вентиляція з рекуперацією тепла <b>ВУЕ:</b> вентиляція з рекуперацією енергії	300; 550; 900; 2000; 3000	<b>П:</b> підвісний	<b>Б:</b> байпас	<b>Е:</b> електричний <b>В:</b> водяний	<b>ЕС:</b> синхронний двигун з електронним керуванням	<b>Л:</b> лівий <b>П:</b> правий	A21	_: за замовчуванням <b>DTV:</b> обладнані реле перепаду тиску для контролю забрудненості фільтрів

**■ Керування та автоматика**

Функції	A21
Керування за допомогою мобільного додатка через Wi-Fi	+
Керування за допомогою дистанційної панелі керування	Опція (A22) 
Керування за допомогою дистанційної LCD датової панелі	Опція (A25) 
Керування за допомогою дистанційної бездротової панелі керування	Опція (A22 Wi-Fi) 
BMS	RS-485 Wi-Fi Ethernet MODBUS (RTU, TCP)
Сервіс Vents Cloud Server	+
Перемикання швидкості	+
Індикація заміни фільтрів	За лічильником мотогодин
	За пресостатом забрудненості для установок з DTV
Індикація аварії	Повний опис аварії у мобільному додатку
Робота за тижневим розкладом	+
Байпас	Автоматичний
	Ручний
Таймер	+
Режим Boost	+
Режим «Камін»	+
Захист від обмерзання	За допомогою циклічних зупинень припливного вентилятора
	За допомогою попереднього нагрівання (опція)
	За допомогою байпаса
Підключення догрівання	Опція
Підключення охолоджувача	Опція
Контроль мінімальної температури припливного повітря	+
Контроль вологості	Опція
Контроль CO <sub>2</sub>	Опція
Контроль VOC	Опція
Контроль PM2.5	Опція
Підключення датчика пожежної сигналізації	Опція

\*Опція. Функціонал доступний за умови встановлення відповідного аксесуара.

Габаритні розміри установок

Тип	Розміри, мм					
	∅D	B	B1	H	L	L1
ВУТ/ВУЕ 300 ПБЕ ЕС	160	485	577	280	1238	1291
ВУТ/ВУЕ 550 ПБЕ/ПБВ ЕС	200	827	960	280	1238	1291
ВУТ/ВУЕ 900 ПБЕ/ПБВ ЕС	250	1351	1485	318	1349	1402
ВУТ 2000 ПБЕ/ПБВ ЕС	315	950	-	762	1400	1452
ВУТ 3000 ПБЕ/ПБВ ЕС	400	1265	-	881	1835	1888

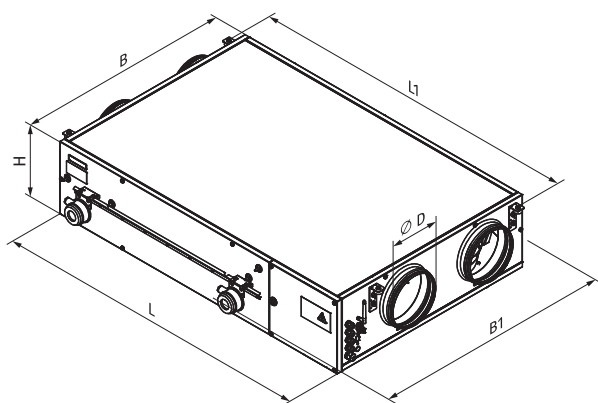

ВУТ/ВУЕ 550 ПБЕ ЕС  
ВУТ/ВУЕ 550 ПБВ ЕС

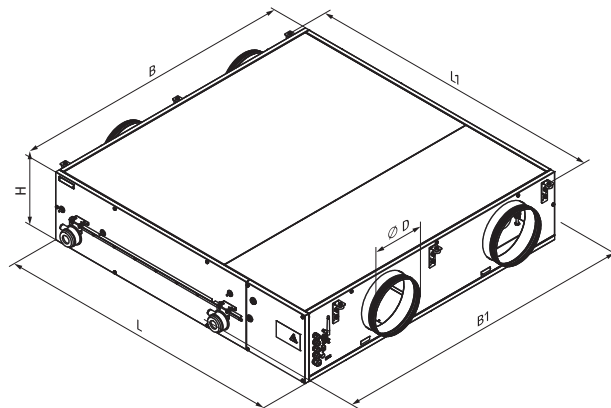

ВУТ/ВУЕ 900 ПБЕ ЕС  
ВУТ/ВУЕ 900 ПБВ ЕС

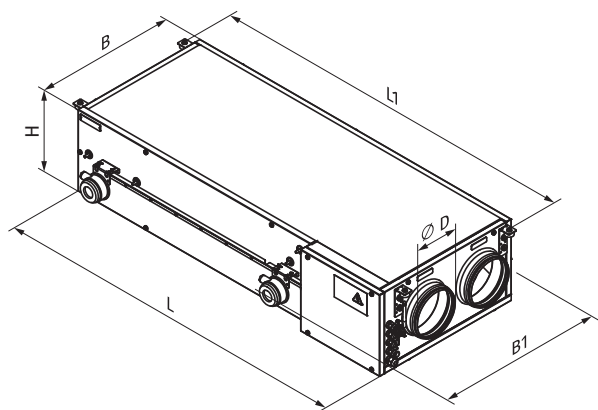

ВУТ/ВУЕ 300 ПБЕ ЕС

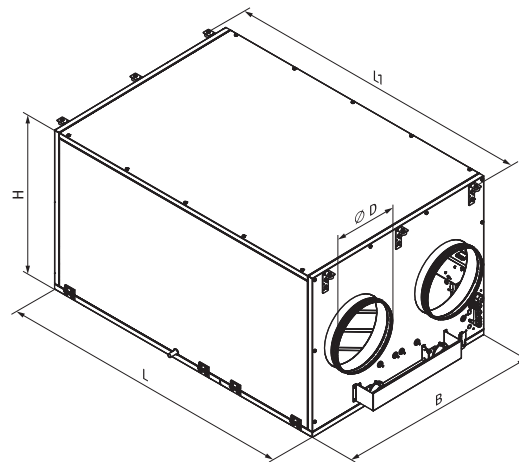

ВУТ 2000(3000) ПБЕ ЕС  
ВУТ 2000(3000) ПБВ ЕС

**Технічні характеристики**

	ВУТ 300 ПБЕ ЕС	ВУЕ 300 ПБЕ ЕС	ВУТ 550 ПБЕ ЕС	ВУЕ 550 ПБЕ ЕС	ВУТ 550 ПБВ ЕС	ВУЕ 550 ПБВ ЕС
Напруга живлення установки, В/50 (60) Гц	1~230		1~230		1~230	
Макс. потужність установки без електричного нагрівача, Вт	180		297		297	
Потужність електричного нагрівача, кВт	1500		2000		-	
Макс. потужність установки з електричним нагрівачем, Вт	1 680		2 297		297	
Макс. струм установки без електричного нагрівача, А	1,4		2,4		2,4	
Струм електричного нагрівача, А	6,5		8,7		-	
Макс. струм установки з електричним нагрівачем, А	7,9		11,1		2,4	
Кількість рядів водяного (гліколевого) теплообмінника	-		-		2	
Максимальна витрата повітря, м³/год	340		620		620	
Частота обертання, хв <sup>-1</sup>	3270		3100		3100	
Рівень звукового тиску на відстані 3 м, дБА	27		30		30	
Температура переміщуваного повітря, °С	-25...+40					
Матеріал корпусу	Алюмоцинк					
Ізоляція	20 мм, мінеральна вата					
Витяжний фільтр	G4					
Припливний фільтр	G4 (F7 – опція)					
Діаметр повітропроводу, який приєднується, мм	160		200		200	
Маса, кг	44		67		68	
Ефективність рекуперації, %	72-90	69-87	78-90	69-87	78-90	69-87
Тип рекуператора	Протипотоковий					
Матеріал рекуператора	Полістирол	Ентальпійний	Полістирол	Ентальпійний	Полістирол	Ентальпійний
Клас енергоефективності	А		А		А	

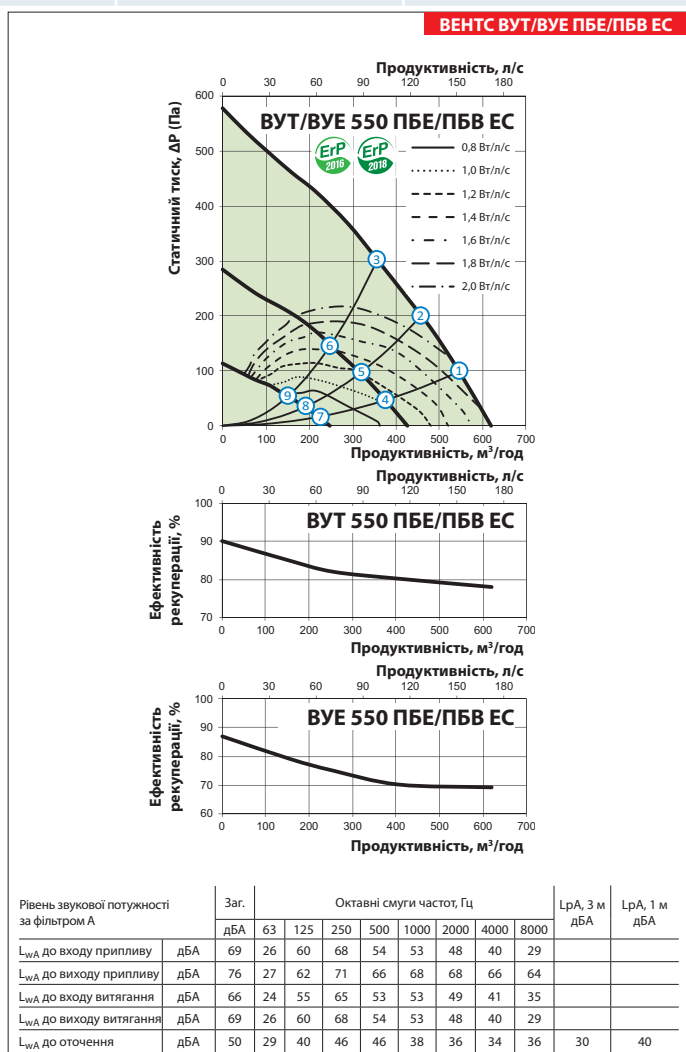
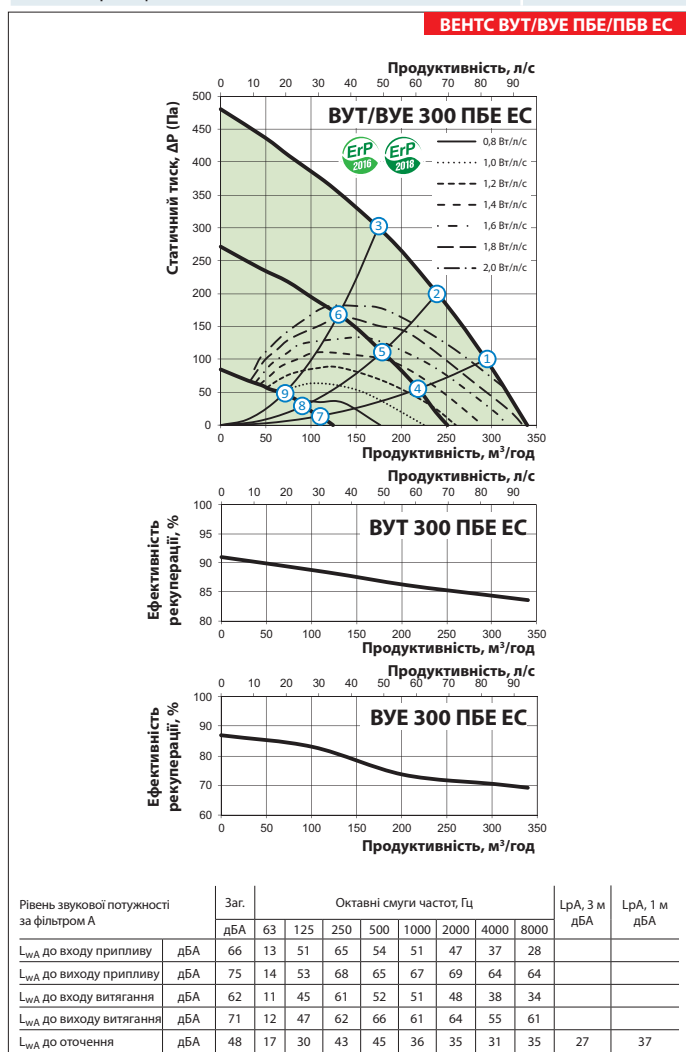

## ПРИПЛИВНО-ВИТЯЖНІ УСТАНОВКИ З РЕКУПЕРАЦІЄЮ ТЕПЛА

### Технічні характеристики

	ВУТ 900 ПБЕ ЕС	ВУЕ 900 ПБЕ ЕС	ВУТ 900 ПБВ ЕС	ВУЕ 900 ПБВ ЕС
Напруга живлення установки, В/50 (60) Гц	1~230		1~230	
Макс. потужність установки без електричного нагрівача, Вт	442		442	
Потужність електричного нагрівача, кВт	3300		-	
Макс. потужність установки з електричним нагрівачем, Вт	3742		442	
Макс. струм установки без електричного нагрівача, А	3,1		3	
Струм електричного нагрівача, А	14,3		-	
Макс. струм установки з електричним нагрівачем, А	17,4		3	
Кількість рядів водяного (гліколевого) теплообмінника	-		4	
Максимальна витрата повітря, м <sup>3</sup> /год	1030		1030	
Частота обертання, хв <sup>-1</sup>	2720		2720	
Рівень звукового тиску на відстані 3 м, дБА	33		33	
Температура переміщуваного повітря, °С	-25...+40		-25...+40	
Матеріал корпусу	Алюмоцинк			
Ізоляція	20 мм, мінеральна вата			
Витяжний фільтр	G4			
Припливний фільтр	G4 (F7 – опція)			
Діаметр повітропроводу, який приєднується, мм	250		250	
Маса, кг	111		112	
Ефективність рекуперації, %	75-88	69-85	75-88	69-85
Тип рекуператора	Протипотоковий			
Матеріал рекуператора	Полістирол	Ентальпійний	Полістирол	Ентальпійний
Клас енергоефективності	A	A	A	A

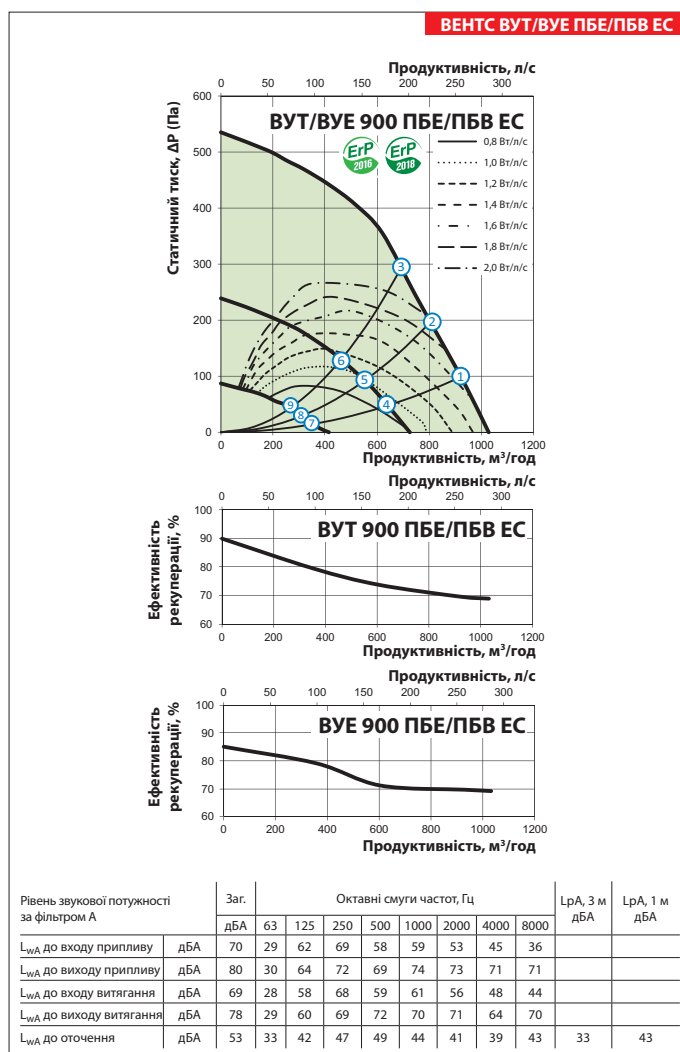

**Технічні характеристики**

	ВУТ 2000 ПБЕ ЕС	ВУТ 2000 ПБВ ЕС	ВУТ 3000 ПБЕ ЕС	ВУТ 3000 ПБВ ЕС
Напруга живлення установки, В/50 (60) Гц	3~400	1~230	3~400	
Макс. потужність установки без електричного нагрівача, Вт		876	2226	
Потужність електричного нагрівача, кВт	15000	-	21000	-
Макс. потужність установки з електричним нагрівачем, Вт	15876	876	23226	2 226
Макс. струм установки без електричного нагрівача, А		5,3	3,5	
Струм електричного нагрівача, А	21,7	-	30	-
Макс. струм установки з електричним нагрівачем, А	27,0	5,3	33,5	3,5
Кількість рядів водяного (гліколевого) теплообмінника	-	2	-	2
Максимальна витрата повітря, м³/год	2100		4300	
Частота обертання, хв <sup>-1</sup>	2920		3400	
Рівень звукового тиску на відстані 3 м, дБА	36		46	
Температура переміщуваного повітря, °С	-25...+40		-25 ....+40	
Матеріал корпусу	Алюмоцинк			
Ізоляція	20 мм, мінеральна вата			
Витяжний фільтр	G4			
Припливний фільтр	G4			
Діаметр повітропроводу, який приєднується, мм	315		400	
Маса, кг	140		281	268
Ефективність рекуперації, %	50-67		59-72	
Тип рекуператора	Перехресного потоку			
Матеріал рекуператора	Алюміній			
Клас енергоефективності	NRVU			

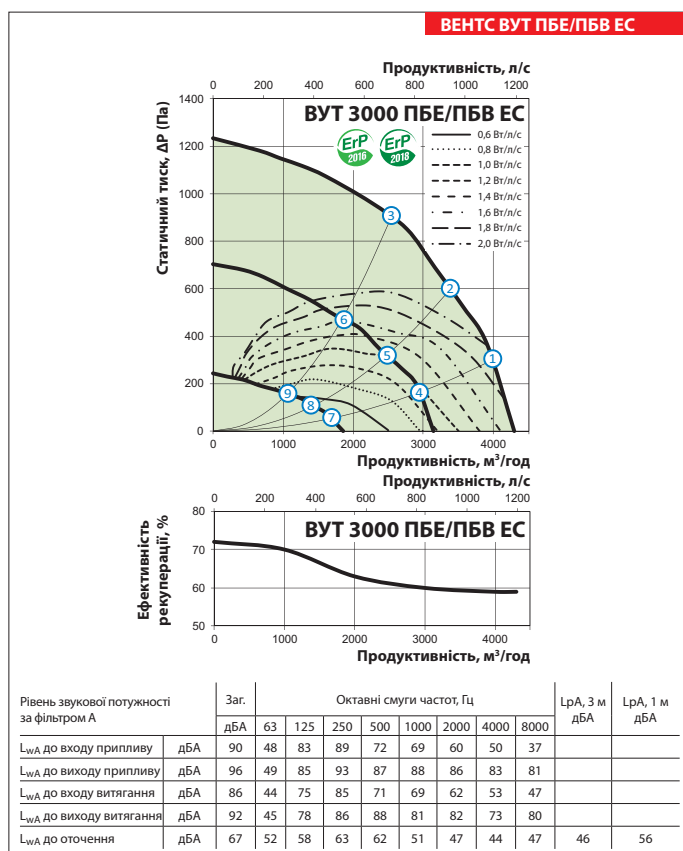
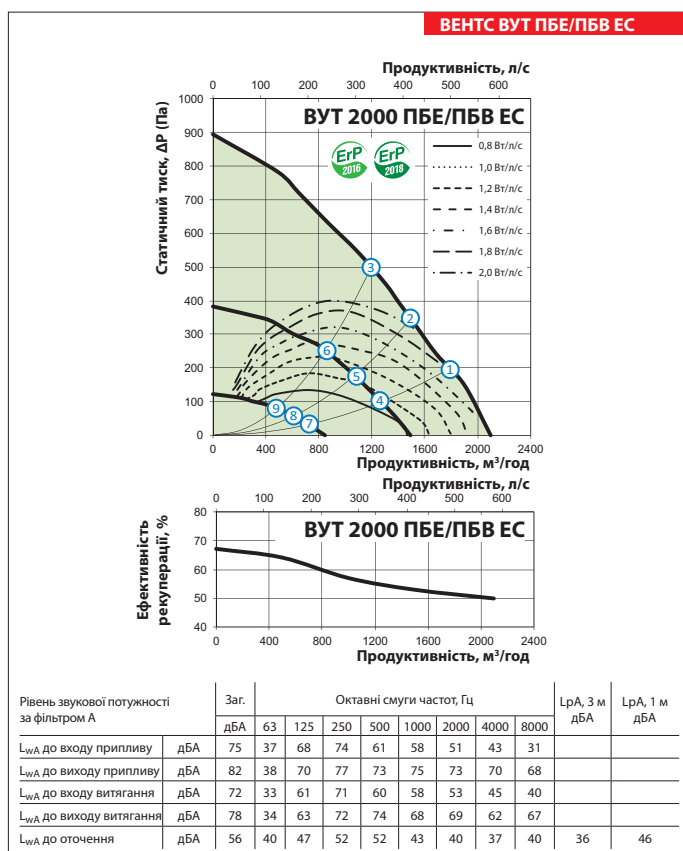











## ПРИПЛИВНО-ВИТЯЖНІ УСТАНОВКИ З РЕКУПЕРАЦІЄЮ ТЕПЛА

Точка	Потужність установки, Вт				
	ВУТ/ВУЕ 300 ПБЕ ЕС	ВУТ/ВУЕ 550 ПБЕ/ПБВ ЕС	ВУТ 900 ПБЕ/ПБВ ЕС	ВУТ 2000 ПБЕ/ПБВ ЕС	ВУТ 3000 ПБЕ/ПБВ ЕС
1	174	294	442	875	2200
2	168	285	442	866	2220
3	152	271	442	836	2143
4	77	109	160	320	858
5	74	106	149	318	868
6	68	101	147	301	840
7	19	34	46	84	198
8	19	34	43	84	200
9	18	32	40	74	162

### Акcesуари для припливно-витяжних установок

Тип	Кишеньковий фільтр G4	Кишеньковий фільтр F7	Панельний фільтр G4	Панель керування	Панель керування з Wi-Fi	Панель керування LCD	Датчик вологості (0-10 В)	Датчик CO <sub>2</sub>	Датчик CO <sub>2</sub> з індикацією	Датчик вологості	Датчик VOC (0-10 В)	Датчик CO <sub>2</sub> (0-10 В)	Датчик вологості (0-10 В)
ВУТ 300 ПБЕ ЕС A21	СФК 208x236x27 G4	СФК 208x236x27 F7	СФ 440x128x20 G4										
ВУТ 550 ПБЕ ЕС A21	СФК 392x236x27 G4	СФК 392x236x27 F7	СФ 782x128x20 G4										
ВУТ 900 ПБЕ ЕС A21	СФК 647x274x27 G4	СФК 647x274x27 F7	СФ 647x274x20 G4										
ВУЕ 300 ПБЕ ЕС A21	СФК 208x236x27 G4	СФК 208x236x27 F7	СФ 440x128x20 G4										
ВУЕ 550 ПБЕ ЕС A21	СФК 392x236x27 G4	СФК 392x236x27 F7	СФ 782x128x20 G4										
ВУЕ 900 ПБЕ ЕС A21	СФК 647x274x27 G4	СФК 647x274x27 F7	СФ 647x274x20 G4										
ВУТ 2000 ПБЕ ЕС A21	-	-	СФ 708x480x48 G4	A22	A22 WiFi	A25	HV2	CO2-1	CO2-2	HR-S	DPWQ 30600	DPWQ 40200	DPWC 11200
ВУТ 3000 ПБЕ ЕС A21	-	-	СФ 827x741x48 G4										
ВУТ 550 ПБВ ЕС A21	СФК 392x236x27 G4	СФК 392x236x27 F7	СФ 782x128x20 G4										
ВУТ 900 ПБВ ЕС A21	СФК 647x274x27 G4	СФК 647x274x27 F7	СФ 647x274x20 G4										
ВУЕ 550 ПБВ ЕС A21	СФК 392x236x27 G4	СФК 392x236x27 F7	СФ 782x128x20 G4										
ВУЕ 900 ПБВ ЕС A21	СФК 647x274x27 G4	СФК 647x274x27 F7	СФ 647x274x20 G4										
ВУТ 2000 ПБВ ЕС A21	-	-	СФ 708x480x48 G4										
ВУТ 3000 ПБВ ЕС A21	-	-	СФ 827x741x48 G4										

Тип	Кухонна витяжка	Сифон гідравлічний	Шумопоглиначі		Зворотні клапани	Повітряні заслінки	Хомути	Електричний привод		Змішувальний вузол				
														
ВУТ 300 ПБЕ ЕС А21		SH-32	СР 160 600/900/1200	СРФ 160 600/900/1200	КОМ 160	КРВ 160	С 160	LF230	TF230					
ВУТ 550 ПБЕ ЕС А21			СР 200 600/900/1200	СРФ 200 600/900/1200	КОМ 200	КРВ 200	С 200							
ВУТ 900 ПБЕ ЕС А21			СР 250 600/900/1200	СРФ 250 600/900/1200	КОМ 250	КРВ 250	С 250							
ВУЕ 300 ПБЕ ЕС А21			-	СР 160 600/900/1200	СРФ 160 600/900/1200	КОМ 160	КРВ 160				С 160			
ВУЕ 550 ПБЕ ЕС А21				СР 200 600/900/1200	СРФ 200 600/900/1200	КОМ 200	КРВ 200				С 200			
ВУЕ 900 ПБЕ ЕС А21				СР 250 600/900/1200	СРФ 250 600/900/1200	КОМ 250	КРВ 250				С 250			
ВУТ 2000 ПБЕ ЕС А21		КН-1	SH-32	СР 315 600/900/1200	СРФ 315 600/900/1200	КОМ 315	КРВ 315				С 315			
ВУТ 3000 ПБЕ ЕС А21				СР 400 600/900/1200	-	КОМ 400	КРВ 400				С 400			
ВУТ 550 ПБВ ЕС А21				СР 200 600/900/1200	СРФ 200 600/900/1200	КОМ 200	КРВ 200				С 200			
ВУТ 900 ПБВ ЕС А21			СР 250 600/900/1200	СРФ 250 600/900/1200	КОМ 250	КРВ 250	С 250							
ВУЕ 550 ПБВ ЕС А21			-	СР 200 600/900/1200	СРФ 200 600/900/1200	КОМ 200	КРВ 200				С 200			
ВУЕ 900 ПБВ ЕС А21				СР 250 600/900/1200	СРФ 250 600/900/1200	КОМ 250	КРВ 250				С 250			
ВУТ 2000 ПБВ ЕС А21	SH-32	СР 315 600/900/1200		СРФ 315 600/900/1200	КОМ 315	КРВ 315	С 315							
ВУТ 3000 ПБВ ЕС А21		СР 400 600/900/1200	-	КОМ 400	КРВ 400	С 400								



Розрахунок параметрів водяного нагрівача припливно-витяжної установки

ВУТ ПБВ ЕС

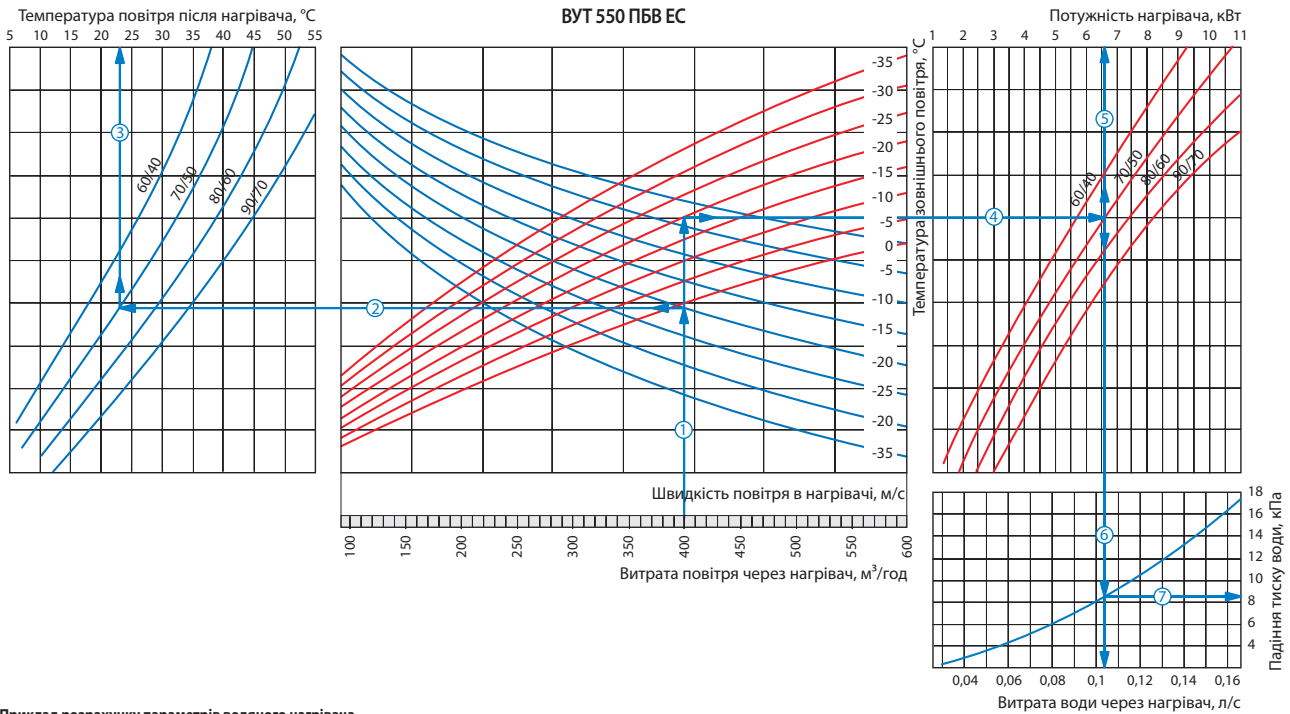

Приклад розрахунку параметрів водяного нагрівача

- Щоб знайти температуру, до якої можливе нагрівання повітря, необхідно від точки перетину витрати повітря (наприклад, 400 м³/год) ① з лінією розрахункової зимової температури (спадна синя лінія, наприклад, -20 °С) провести вліво лінію ② до перетину з температурним перепадом води (наприклад, +70/+50) та підняти перпендикуляр на вісь температури повітря після нагрівача (+23 °С) ③.
- Для того, щоб визначити потужність нагрівача, необхідно від точки перетину витрати повітря ① з лінією розрахункової зимової температури (висхідна червона лінія, наприклад, -20 °С) провести вправо лінію ④ до перетину з температурним перепадом води (наприклад, +70/+50) та підняти перпендикуляр на вісь потужності нагрівача (6,6 кВт) ⑤.
- Для визначення необхідної витрати води через нагрівач необхідно опустити перпендикуляр ⑥ на вісь витрати води через нагрівач (0,105 л/с).
- Для визначення падіння тиску води в нагрівачеві необхідно знайти точку перетину лінії ⑥ з графіком втрати тиску і провести перпендикуляр ⑦ вправо, на вісь падіння тиску води (8,5 кПа).

ВУТ ПБВ ЕС

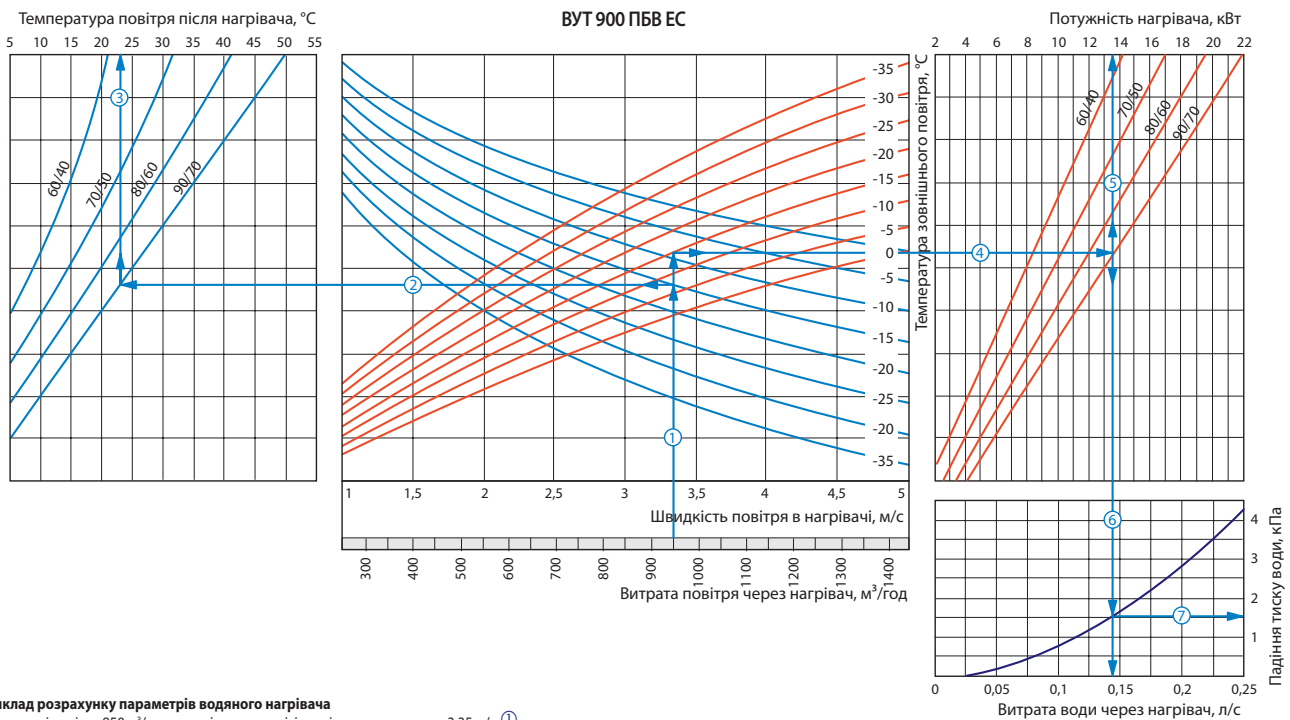

Приклад розрахунку параметрів водяного нагрівача

При витраті повітря 950 м³/год швидкість у перерізі нагрівача становитиме 3,35 м/с ①.

- Щоб знайти температуру, до якої можливе нагрівання повітря, необхідно від точки перетину витрати повітря ① з лінією розрахункової зимової температури (спадна синя лінія, наприклад, -15 °С) провести вліво лінію ② до перетину з температурним перепадом води (наприклад, +90/+70) та підняти перпендикуляр на вісь температури повітря після нагрівача (+23 °С) ③.
- Для того, щоб визначити потужність нагрівача, необхідно від точки перетину витрати повітря ① з лінією розрахункової зимової температури (висхідна червона лінія, наприклад, -20 °С) провести вправо лінію ④ до перетину з температурним перепадом води (наприклад, +90/+70) та підняти перпендикуляр на вісь потужності нагрівача (13,5 кВт) ⑤.
- Для визначення необхідної витрати води через нагрівач необхідно опустити перпендикуляр ⑥ на вісь витрати води через нагрівач (0,14 л/с).
- Для визначення падіння тиску води в нагрівачеві необхідно знайти точку перетину лінії ⑥ з графіком втрати тиску і провести перпендикуляр ⑦ вправо, на вісь падіння тиску води (1,5 кПа).

**Розрахунок параметрів водяного нагрівача припливно-витяжної установки**

**ВУТ ПБВ ЕС**

Температура повітря після нагрівача, °C  
5 20 25 30 35 40 45 50 55 60 65

**ВУТ 2000 ПБВ ЕС**

Потужність нагрівача, кВт  
10 15 20 25 30 32 40 45 50

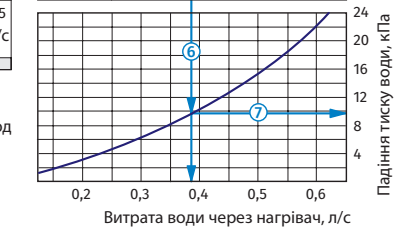
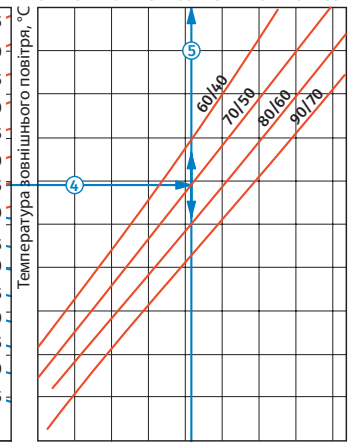
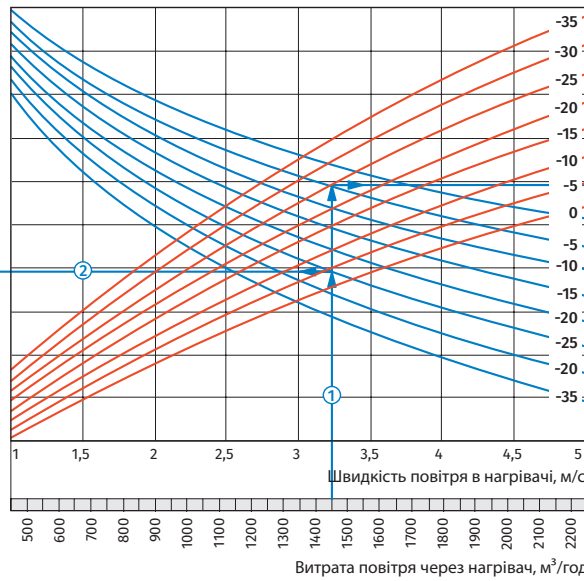
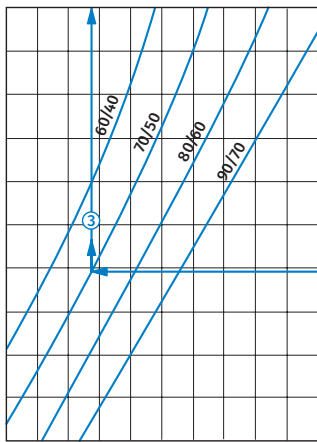

**Приклад розрахунку параметрів водяного нагрівача**

При витраті повітря 1450 м³/год швидкість у перерізі нагрівача становитиме 3,2 м/с ①.

- Щоб знайти температуру, до якої можливе нагрівання повітря, необхідно від точки перетину витрати повітря ① з лінією розрахункової зимової температури (спадна синя лінія, наприклад, -25 °C) провести вліво лінію ② до перетину з температурним перепадом води (наприклад, +70/+50) та підняти перпендикуляр на вісь температури повітря після нагрівача (+28 °C) ③.
- Для того, щоб визначити потужність нагрівача, необхідно від точки перетину витрати повітря ① з лінією розрахункової зимової температури (висхідна червона лінія, наприклад, -25 °C) провести вправо лінію ④ до перетину з температурним перепадом води (наприклад, +70/+50) та підняти перпендикуляр на вісь потужності нагрівача (31 кВт) ⑤.
- Для визначення необхідної витрати води через нагрівач необхідно опустити перпендикуляр ⑥ на вісь витрати води через нагрівач (0,38 л/с).
- Для визначення падіння тиску води в нагрівачеві необхідно знайти точку перетину лінії ⑥ з графіком втрати тиску і провести перпендикуляр ⑦ вправо, на вісь падіння тиску води (9,8 кПа).

**ВУТ ПБВ ЕС**

Температура повітря після нагрівача, °C  
5 10 15 20 25 30 35 40 45 50 55

**ВУТ 3000 ПБВ ЕС**

Потужність нагрівача, кВт  
10 20 30 40 50 60

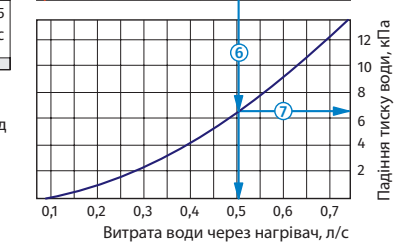
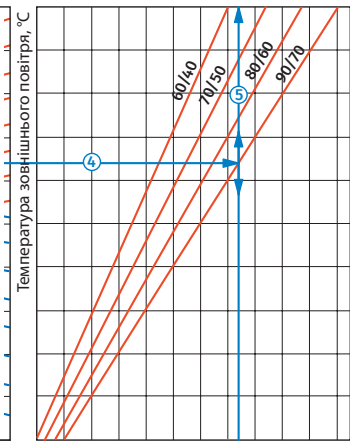
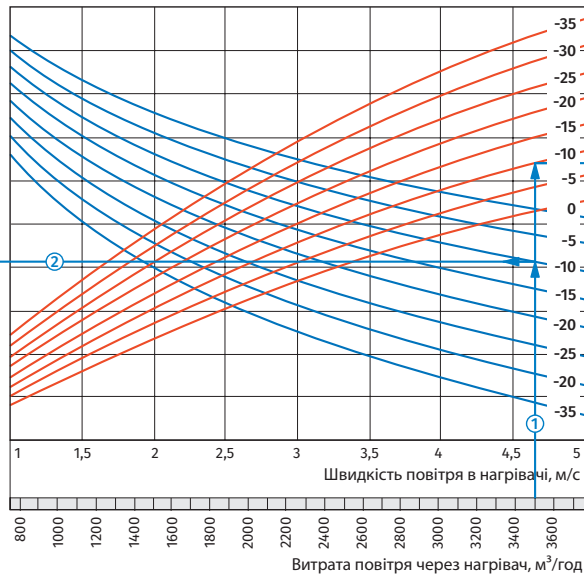
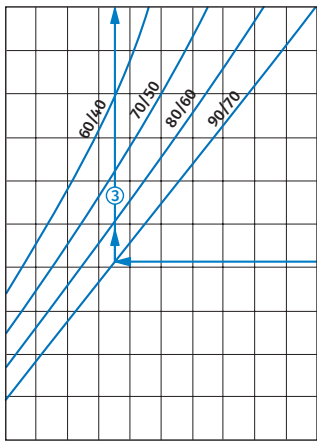

**Приклад розрахунку параметрів водяного нагрівача**

При витраті повітря 3500 м³/год швидкість у перерізі нагрівача становитиме 4,65 м/с ①.

- Щоб знайти температуру, до якої можливе нагрівання повітря, необхідно від точки перетину витрати повітря ① з лінією розрахункової зимової температури (спадна синя лінія, наприклад, -10 °C) провести вліво лінію ② до перетину з температурним перепадом води (наприклад, +90/+70) та підняти перпендикуляр на вісь температури повітря після нагрівача (+22,5 °C) ③.
- Для того, щоб визначити потужність нагрівача, необхідно від точки перетину витрати повітря ① з лінією розрахункової зимової температури (висхідна червона лінія, наприклад, -10 °C) провести вправо лінію ④ до перетину з температурним перепадом води (наприклад, +90/+70) та підняти перпендикуляр на вісь потужності нагрівача (42 кВт) ⑤.
- Для визначення необхідної витрати води через нагрівач необхідно опустити перпендикуляр ⑥ на вісь витрати води через нагрівач (0,5 л/с).
- Для визначення падіння тиску води в нагрівачеві необхідно знайти точку перетину лінії ⑥ з графіком втрати тиску і провести перпендикуляр ⑦ вправо, на вісь падіння тиску води (6,5 кПа).