

Нагрівач серії НКВ



■ Застосування

Канальні водяні нагрівачі призначені для підігрівання припливного повітря в системах вентиляції з прямокутним перерізом, а також можуть використовуватися в якості підігрівача у припливних або припливно-витяжних установках.

■ Конструкція

Корпус нагрівача виконаний із оцинкованої сталі, трубні колектори виготовлені з мідних трубок, поверхня теплообміну – з алюмінієвих пластин. Нагрівачі випускаються у дво-, три- або чотирирядному виконанні та призначені для експлуатації при максимальному робочому тиску 1,6 МПа (16 бар) та максимальній робочій температурі води +100 °С.

На вихідному колекторі нагрівача передбачений патрубковий датчик занурення для вимірювання температури або захисту від обмерзання калорифера. Нагрівач обладнаний ніпелем для видалення повітря з системи.

■ Монтаж

▶ Монтаж нагрівача здійснюється за допомогою фланцевого з'єднання. Водяні нагрівачі можуть встановлюватися у будь-якому положенні, яке дозволяє видалити з них повітря. Напрямок руху повітря повинен відповідати покажчику на калорифері.

▶ Нагрівач рекомендується встановлювати таким чином, щоб повітряний потік був рівномірно розподілений по всьому перерізу.

▶ Перед нагрівачем повинен бути встановлений повітряний фільтр, який захищає його від забруднення.

▶ Нагрівач може встановлюватися перед або за вентилятором, рекомендується передбачити між ними повітропровід не менше 1-1,5 м для стабілізації потоку повітря, а також не перевищувати максимально допустимі температури повітря всередині вентилятора.

▶ Калорифер необхідно підключати за принципом протипотоку, в іншому разі його продуктивність буде нижчою на 5-15 %. Усі розрахункові номограми в каталозі є дійсними для такого підключення.

▶ Якщо теплоносієм є вода, нагрівачі призначені для встановлення лише всередині приміщення. Для зовнішнього монтажу необхідно в якості теплоносія застосовувати незамерзаючу суміш (наприклад, розчин етиленгліколю).

▶ Для правильної та безпечної роботи нагрівачів рекомендується застосовувати систему автоматики, яка забезпечує керування та захист від обмерзання в комплексі:

- ✓ автоматичне регулювання потужності та температури нагрівання повітря;
- ✓ вмикання системи вентиляції з попереднім прогріванням нагрівача;
- ✓ застосування повітряних заслінок, обладнаних сервоприводом із пружиною повернення;
- ✓ відстеження стану фільтра за допомогою датчика диференційного тиску;
- ✓ зупинення вентилятора в разі загрози обмерзання нагрівача.

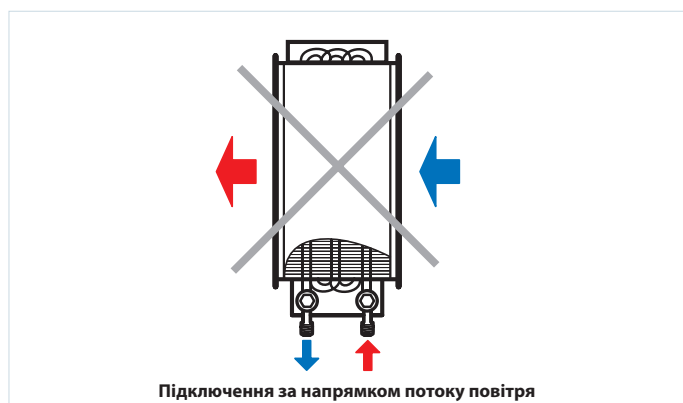
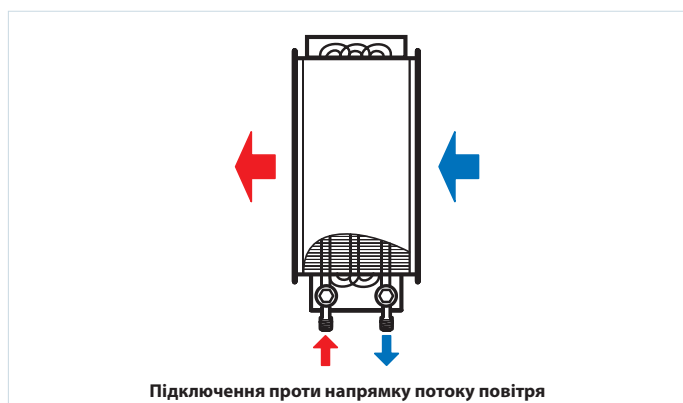

Умовне позначення

Серія	Розмір фланця (ШxВ), мм	Кількість рядів трубок
НКВ	400x200; 500x250; 500x300; 600x300; 600x350; 700x400; 800x500; 900x500; 1000x500	2; 3; 4

Акcesуари



Змішувальний вузол

Габаритні розміри виробів

Тип	Розміри, мм												Кількість рядів трубок	Маса, кг
	B	B1	B2	B3	H	H1	H2	H3	L	L1	L2	K		
НКВ 400x200-2	400	420	440	565	200	220	240	150	200	43	43	G 3/4"	2	7,6
НКВ 400x200-4	400	420	440	565	200	220	240	150	200	38	65	G 3/4"	4	8,1
НКВ 500x250-2	500	520	540	665	250	270	290	200	200	43	43	G 3/4"	2	15,8
НКВ 500x250-4	500	520	540	665	250	270	290	200	200	38	65	G 3/4"	4	16,3
НКВ 500x300-2	500	520	540	665	300	320	340	250	200	43	43	G 1"	2	11,5
НКВ 500x300-4	500	520	540	665	300	320	340	250	200	38	65	G 1"	4	12,0
НКВ 600x300-2	600	620	640	765	300	320	340	250	200	43	43	G 1"	2	21,8
НКВ 600x300-4	600	620	640	765	300	320	340	250	200	38	65	G 1"	4	22,3
НКВ 600x350-2	600	620	640	765	350	370	390	300	200	43	43	G 1"	2	22,4
НКВ 600x350-4	600	620	640	765	350	370	390	300	200	38	65	G 1"	4	22,9
НКВ 700x400-2	700	720	740	865	400	420	440	350	200	36	47	G 1"	2	27,8
НКВ 700x400-3	700	720	740	865	400	420	440	350	200	42	58	G 1"	3	28,4
НКВ 800x500-2	800	820	840	965	500	520	540	450	200	36	47	G 1"	2	36,5
НКВ 800x500-3	800	820	840	965	500	520	540	450	200	42	58	G 1"	3	37,2
НКВ 900x500-2	900	920	940	1065	500	520	540	450	200	36	47	G 1"	2	40,4
НКВ 900x500-3	900	920	940	1065	500	520	540	450	200	42	58	G 1"	3	41,2
НКВ1000x500-2	1000	1020	1040	1165	500	520	540	450	200	36	47	G 1"	2	44,3
НКВ 1000x500-3	1000	1020	1040	1165	500	520	540	450	200	42	58	G 1"	3	45,2

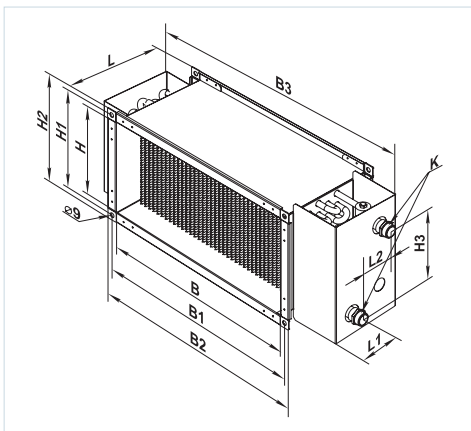

Втрати тиску повітря водяних нагрівачів НКВ

НКВ прямокутні

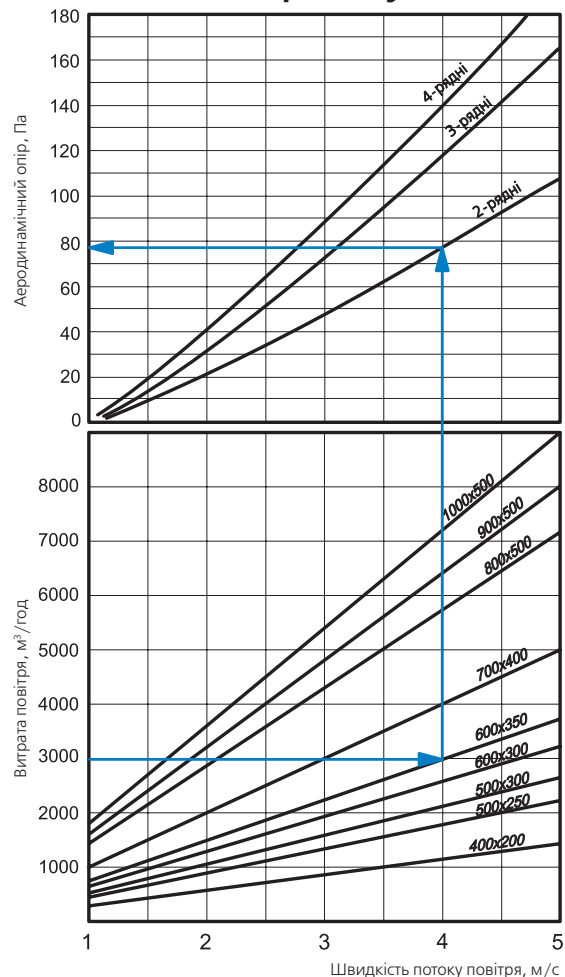

НКВ НАГРІВАЧІ

НКВ

НКВ 400x200-2

Температура повітря після нагрівача, °C

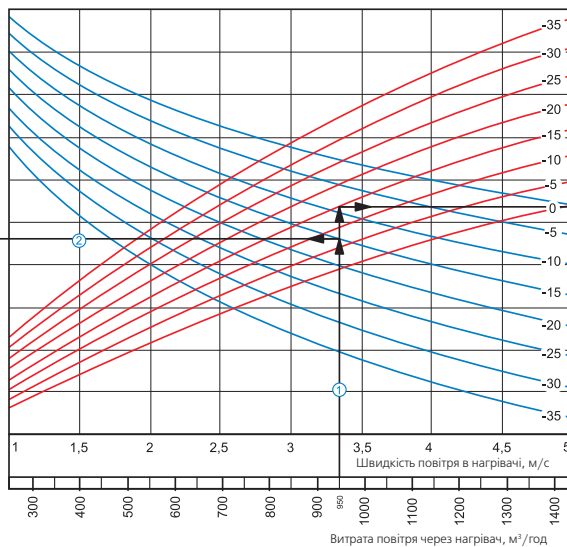
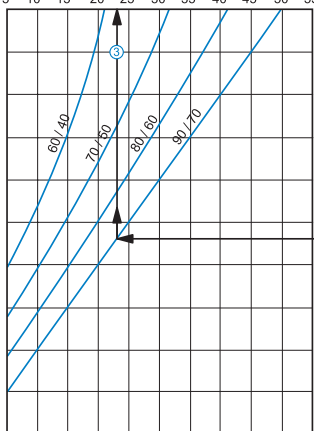

Потужність нагрівача, кВт

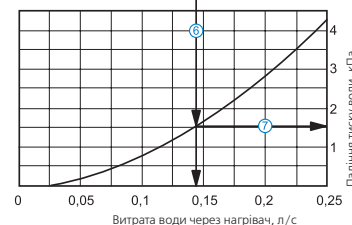
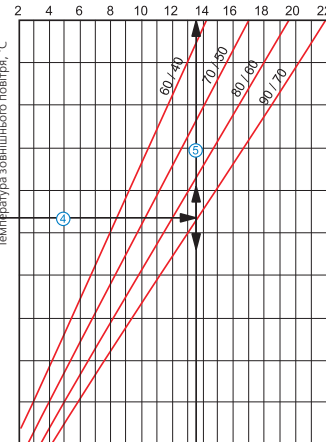

Приклад розрахунку параметрів водяного нагрівача:

При витраті повітря 950 м³/год швидкість в перерізі нагрівача становитиме 3,35 м/с ①.

- Щоб знайти температуру, до якої можливе нагрівання повітря, необхідно від точки перетину витрати повітря ① з лінії розрахункової зимової температури (спадна синя лінія, наприклад, -15 °C) провести вліво лінію ② до перетину з температурним перепадом води (наприклад, 90/70) та підняти перпендикуляр на вісь температури повітря після нагрівача (23 °C) ③.
- Для того, щоб визначити потужність нагрівача, необхідно від точки перетину витрати повітря ① з лінією розрахункової зимової температури (висхідна червона лінія, наприклад, -15 °C) провести вправо лінію ④ до перетину з температурним перепадом води (наприклад, 90/70) та підняти перпендикуляр на вісь потужності нагрівача (13,5 кВт) ⑤.
- Для визначення необхідної витрати води через нагрівач необхідно опустити перпендикуляр ⑥ на вісь витрати води через нагрівач (0,14 л/с).
- Для визначення падіння тиску води у нагрівачі необхідно знайти точку перетину лінії ⑥ з графіком втрати тиску та провести перпендикуляр ⑦ вправо, на вісь падіння тиску води (1,5 кПа).

НКВ

НКВ 400x200-4

Температура повітря після нагрівача, °C

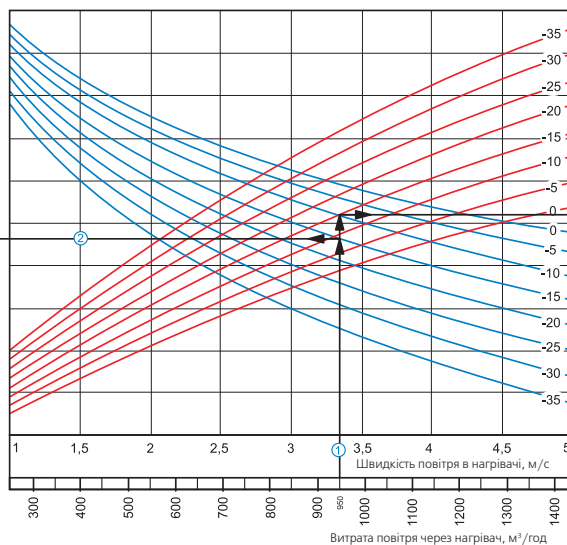
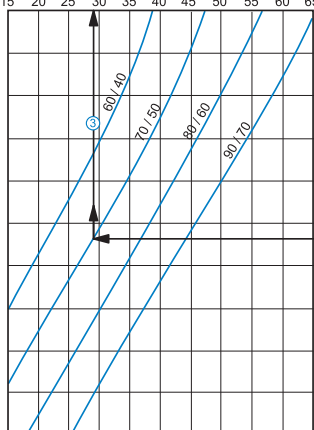

Потужність нагрівача, кВт

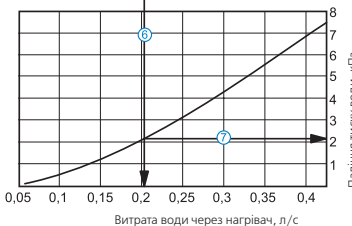
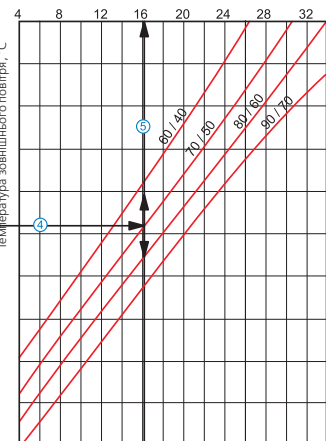

Приклад розрахунку параметрів водяного нагрівача:

При витраті повітря 950 м³/год швидкість в перерізі нагрівача становитиме 3,35 м/с ①.

- Щоб знайти температуру, до якої можливе нагрівання повітря, необхідно від точки перетину витрати повітря ① з лінією розрахункової зимової температури (спадна синя лінія, наприклад, -15 °C) провести вліво лінію ② до перетину з температурним перепадом води (наприклад, 70/50) та підняти перпендикуляр на вісь температури повітря після нагрівача (29 °C) ③.
- Для того, щоб визначити потужність нагрівача, необхідно від точки перетину витрати повітря ① з лінією розрахункової зимової температури (висхідна червона лінія, наприклад, -15 °C) провести вправо лінію ④ до перетину з температурним перепадом води (наприклад, 70/50) та підняти перпендикуляр на вісь потужності нагрівача (16,0 кВт) ⑤.
- Для визначення необхідної витрати води через нагрівач необхідно опустити перпендикуляр ⑥ на вісь витрати води через нагрівач (0,2 л/с).
- Для визначення падіння тиску води у нагрівачі необхідно знайти точку перетину лінії ⑥ з графіком втрати тиску та провести перпендикуляр ⑦ вправо, на вісь падіння тиску води (2,1 кПа).

HKV

HKV 500x250-2

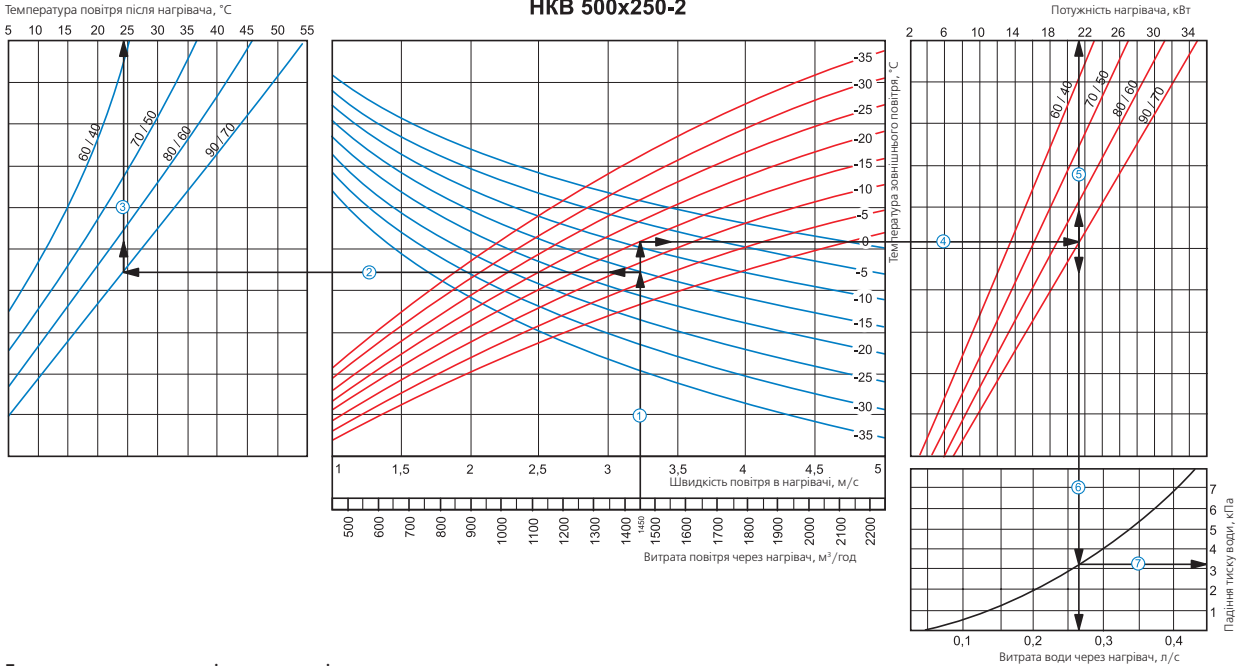

Приклад розрахунку параметрів водяного нагрівача:

При витраті повітря 1450 м³/год швидкість в перерізі нагрівача становитиме 3,2 м/с ①.

- Щоб знайти температуру, до якої можливе нагрівання повітря, необхідно від точки перетину витрати повітря ① з лінії розрахункової зимової температури (спадна синя лінія, наприклад, -15 °C) провести вліво лінію ② до перетину з температурним перепадом води (наприклад, 90/70) та підняти перпендикуляр на вісь температури повітря після нагрівача (24 °C) ③.
- Для того, щоб визначити потужність нагрівача, необхідно від точки перетину витрати повітря ① з лінії розрахункової зимової температури (висхідна червона лінія, наприклад, -15 °C) провести вправо лінію ④ до перетину з температурним перепадом води (наприклад, 90/70) та підняти перпендикуляр на вісь потужності нагрівача (21,5 кВт) ⑤.
- Для визначення необхідної витрати води через нагрівач необхідно опустити перпендикуляр ⑥ на вісь витрати води через нагрівач (0,27 л/с).
- Для визначення падіння тиску води у нагрівачі необхідно знайти точку перетину лінії ⑥ з графіком втрати тиску та провести перпендикуляр ⑦ вправо, на вісь падіння тиску води (3,2 кПа).

HKV

HKV 500x250-4

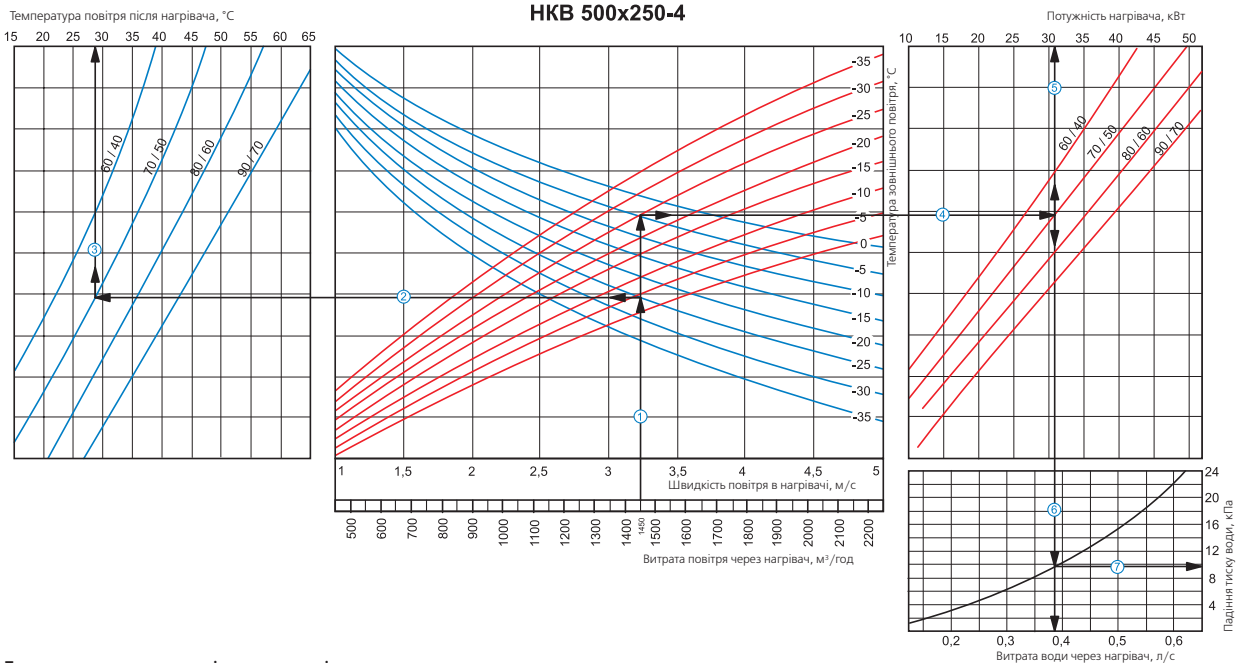

Приклад розрахунку параметрів водяного нагрівача:

При витраті повітря 1450 м³/год швидкість в перерізі нагрівача становитиме 3,2 м/с ①.

- Щоб знайти температуру, до якої можливе нагрівання повітря, необхідно від точки перетину витрати повітря ① з лінії розрахункової зимової температури (спадна синя лінія, наприклад, -25 °C) провести вліво лінію ② до перетину з температурним перепадом води (наприклад, 90/70) та підняти перпендикуляр на вісь температури повітря після нагрівача (23 °C) ③.
- Для того, щоб визначити потужність нагрівача, необхідно від точки перетину витрати повітря ① з лінії розрахункової зимової температури (висхідна червона лінія, наприклад, -15 °C) провести вправо лінію ④ до перетину з температурним перепадом води (наприклад, 90/70) та підняти перпендикуляр на вісь потужності нагрівача (13,5 кВт) ⑤.
- Для визначення необхідної витрати води через нагрівач необхідно опустити перпендикуляр ⑥ на вісь витрати води через нагрівач (0,14 л/с).
- Для визначення падіння тиску води у нагрівачі необхідно знайти точку перетину лінії ⑥ з графіком втрати тиску та провести перпендикуляр ⑦ вправо, на вісь падіння тиску води (1,5 кПа).

Температура повітря після нагрівача, °C

НКВ 500x300-2

5 10 15 20 25 30 35 40 45 50 55

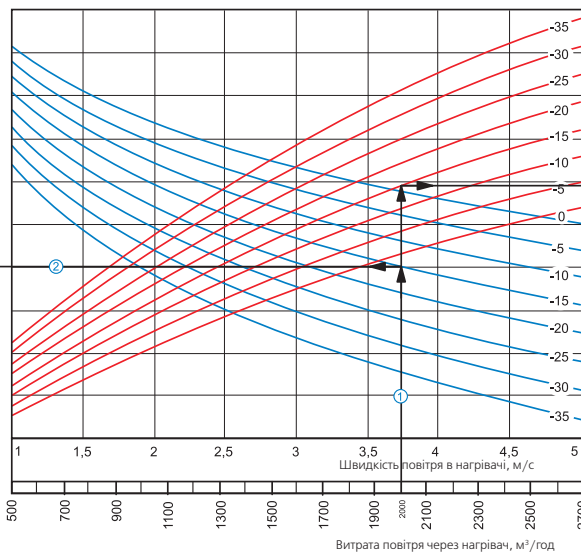
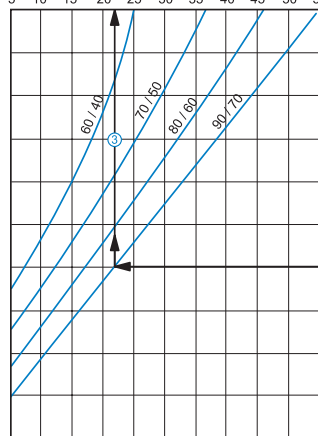

Потужність нагрівача, кВт

0 6 12 18 24 30 36 42

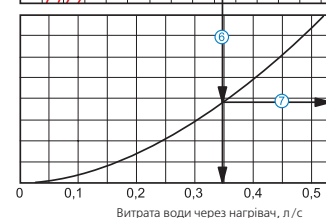
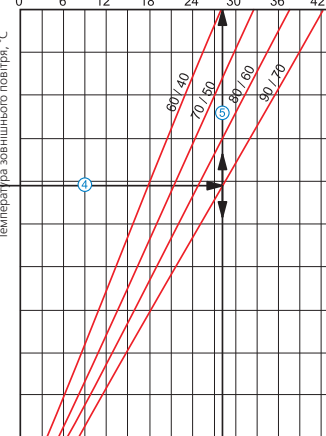

Приклад розрахунку параметрів водяного нагрівача:

При витраті повітря 2000 м³/год швидкість в перерізі нагрівача становитиме 3,75 м/с ①.

■ Щоб знайти температуру, до якої можливе нагрівання повітря, необхідно від точки перетину витрати повітря ① з лінією розрахункової зимової температури (спадна синя лінія, наприклад, -15 °C) провести вліво лінію ② до перетину з температурним перепадом води (наприклад, 90/70) та підняти перпендикуляр на вісь температури повітря після нагрівача (22 °C) ③.

■ Для того, щоб визначити потужність нагрівача, необхідно від точки перетину витрати повітря ① з лінією розрахункової зимової температури (висхідна червона лінія, наприклад, -15 °C) провести вправо лінію ④ до перетину з температурним перепадом води (наприклад, 90/70) та підняти перпендикуляр на вісь потужності нагрівача (28,0 кВт) ⑤.

■ Для визначення необхідної витрати води через нагрівач необхідно опустити перпендикуляр ⑥ на вісь витрати води через нагрівач (0,35 л/с).

■ Для визначення падіння тиску води у нагрівачі необхідно знайти точку перетину лінії ⑥ з графіком втрати тиску та провести перпендикуляр ⑦ вправо, на вісь падіння тиску води (3,8 кПа).

Температура повітря після нагрівача, °C

НКВ 500x300-4

15 20 25 30 35 40 45 50 55 60 65

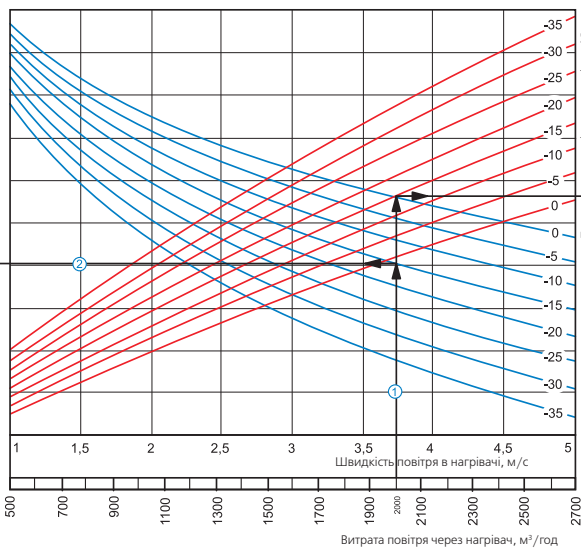
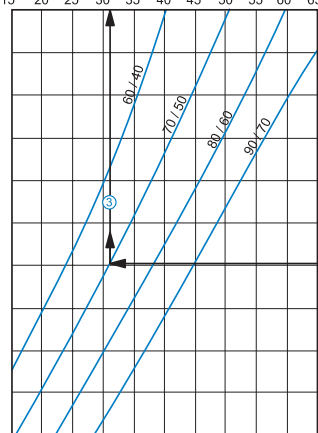

Потужність нагрівача, кВт

10 20 30 40 50 60

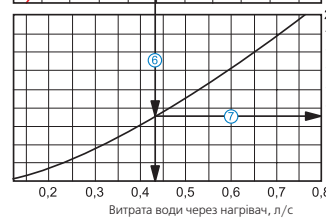
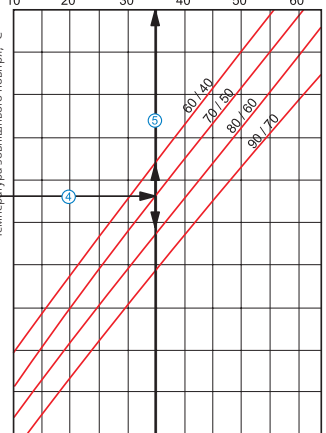

Приклад розрахунку параметрів водяного нагрівача:

При витраті повітря 2000 м³/год швидкість в перерізі нагрівача становитиме 3,75 м/с ①.

■ Щоб знайти температуру, до якої можливе нагрівання повітря, необхідно від точки перетину витрати повітря ① з лінією розрахункової зимової температури (спадна синя лінія, наприклад, -15 °C) провести вліво лінію ② до перетину з температурним перепадом води (наприклад, 70/50) та підняти перпендикуляр на вісь температури повітря після нагрівача (31 °C) ③.

■ Для того, щоб визначити потужність нагрівача, необхідно від точки перетину витрати повітря ① з лінією розрахункової зимової температури (висхідна червона лінія, наприклад, -15 °C) провести вправо лінію ④ до перетину з температурним перепадом води (наприклад, 70/50) та підняти перпендикуляр на вісь потужності нагрівача (35,0 кВт) ⑤.

■ Для визначення необхідної витрати води через нагрівач необхідно опустити перпендикуляр ⑥ на вісь витрати води через нагрівач (0,43 л/с).

■ Для визначення падіння тиску води у нагрівачі необхідно знайти точку перетину лінії ⑥ з графіком втрати тиску та провести перпендикуляр ⑦ вправо, на вісь падіння тиску води (9,0 кПа).

НКВ

Температура повітря після нагрівача, °C

НКВ 600x300-2

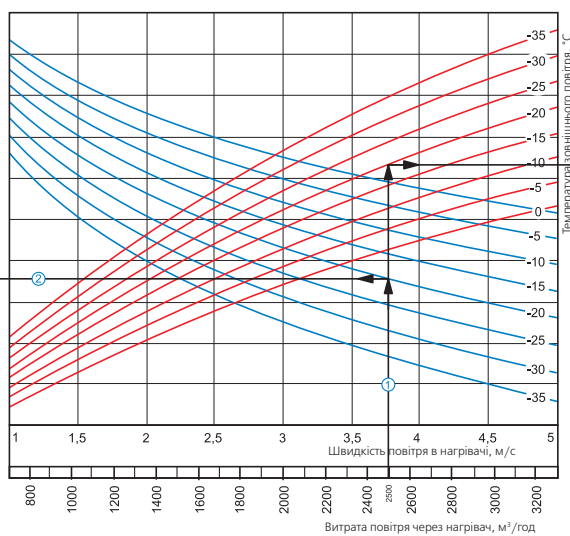
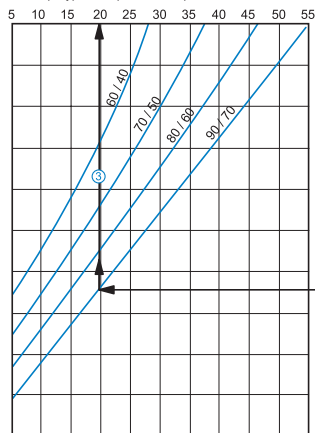

Потужність нагрівача, кВт

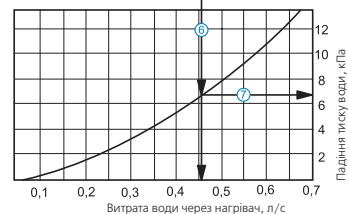
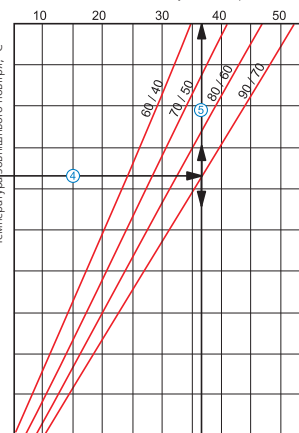

Приклад розрахунку параметрів водяного нагрівача:

При витраті повітря 2500 м³/год швидкість в перерізі нагрівача становитиме 3,75 м/с ①.

- Щоб знайти температуру, до якої можливе нагрівання повітря, необхідно від точки перетину витрати повітря ① з лінією розрахункової зимової температури (спадна синя лінія, наприклад, -20 °C) провести вліво лінію ② до перетину з температурним перепадом води (наприклад, 90/70) та підняти перпендикуляр на вісь температури повітря після нагрівача (20 °C) ③.
- Для того, щоб визначити потужність нагрівача, необхідно від точки перетину витрати повітря ① з лінією розрахункової зимової температури (висхідна червона лінія, наприклад, -20 °C) провести вправо лінію ④ до перетину з температурним перепадом води (наприклад, 90/70) та підняти перпендикуляр на вісь потужності нагрівача (37,0 кВт) ⑤.
- Для визначення необхідної витрати води через нагрівач необхідно опустити перпендикуляр ⑥ на вісь витрати води через нагрівач (0,46 л/с).
- Для визначення падіння тиску води у нагрівачі необхідно знайти точку перетину лінії ⑥ з графіком втрати тиску та провести перпендикуляр ⑦ вправо, на вісь падіння тиску води (6,7 кПа).

НКВ

Температура повітря після нагрівача, °C

НКВ 600x300-4

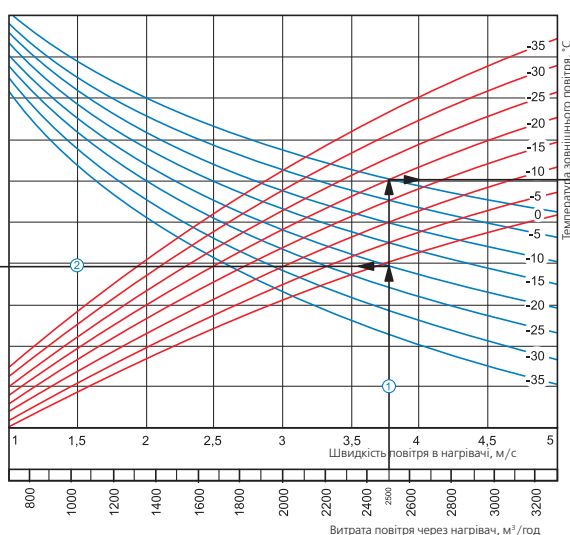
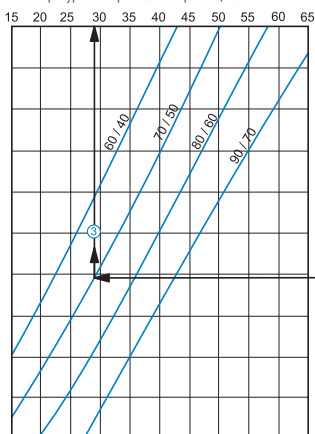

Потужність нагрівача, кВт

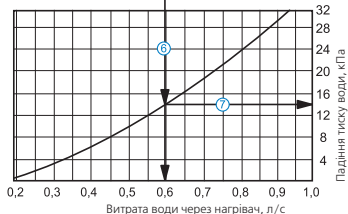
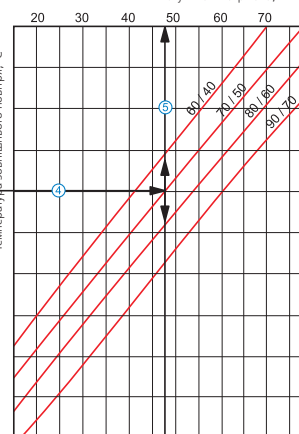

Приклад розрахунку параметрів водяного нагрівача:

При витраті повітря 2500 м³/год швидкість в перерізі нагрівача становитиме 3,75 м/с ①.

- Щоб знайти температуру, до якої можливе нагрівання повітря, необхідно від точки перетину витрати повітря ① з лінією розрахункової зимової температури (спадна синя лінія, наприклад, -20 °C) провести вліво лінію ② до перетину з температурним перепадом води (наприклад, 70/50) та підняти перпендикуляр на вісь температури повітря після нагрівача (29 °C) ③.
- Для того, щоб визначити потужність нагрівача, необхідно від точки перетину витрати повітря ① з лінією розрахункової зимової температури (висхідна червона лінія, наприклад, -20 °C) провести вправо лінію ④ до перетину з температурним перепадом води (наприклад, 70/50) та підняти перпендикуляр на вісь потужності нагрівача (48,0 кВт) ⑤.
- Для визначення необхідної витрати води через нагрівач необхідно опустити перпендикуляр ⑥ на вісь витрати води через нагрівач (0,6 л/с).
- Для визначення падіння тиску води у нагрівачі необхідно знайти точку перетину лінії ⑥ з графіком втрати тиску та провести перпендикуляр ⑦ вправо, на вісь падіння тиску води (14,0 кПа).

НКВ 600x350-2

Температура повітря після нагрівача, °C

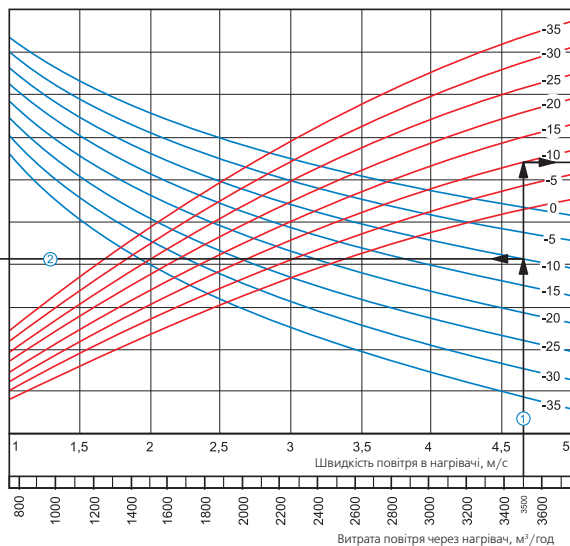
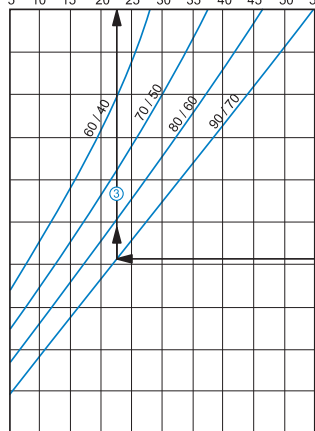

Потужність нагрівача, кВт

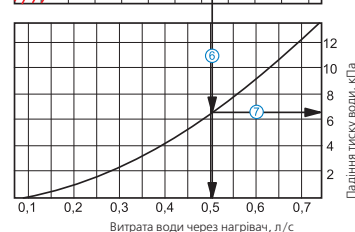
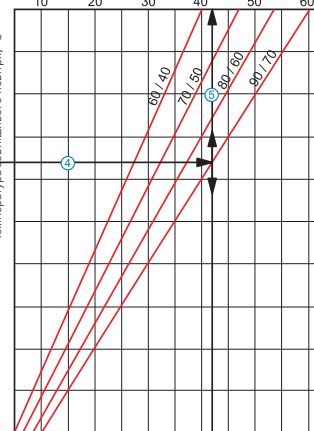

Приклад розрахунку параметрів водяного нагрівача:

При витраті повітря 3500 м³/год швидкість в перерізі нагрівача становитиме 4,65 м/с ①.

- Щоб знайти температуру, до якої можливе нагрівання повітря, необхідно від точки перетину витрати повітря ① з лінією розрахункової зимової температури (спадна синя лінія, наприклад, -10 °C) провести вліво лінію ② до перетину з температурним перепадом води (наприклад, 90/70) та підняти перпендикуляр на вісь температури повітря після нагрівача (22,5 °C) ③.
- Для того, щоб визначити потужність нагрівача, необхідно від точки перетину витрати повітря ① з лінією розрахункової зимової температури (висхідна червона лінія, наприклад, -10 °C) провести вправо лінію ④ до перетину з температурним перепадом води (наприклад, 90/70) та підняти перпендикуляр на вісь потужності нагрівача (42,0 кВт) ⑤.
- Для визначення необхідної витрати води через нагрівач необхідно опустити перпендикуляр ⑥ на вісь витрати води через нагрівач (0,5 л/с).
- Для визначення падіння тиску води у нагрівачі необхідно знайти точку перетину лінії ⑥ з графіком втрати тиску та провести перпендикуляр ⑦ вправо, на вісь падіння тиску води (6,5 кПа).

НКВ 600x350-4

Температура повітря після нагрівача, °C

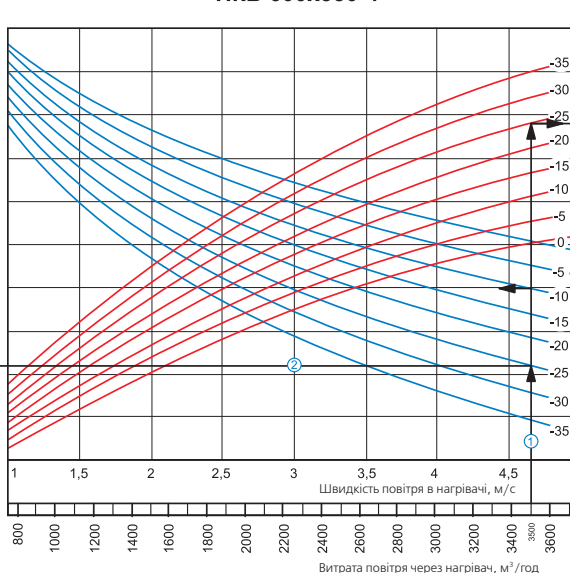
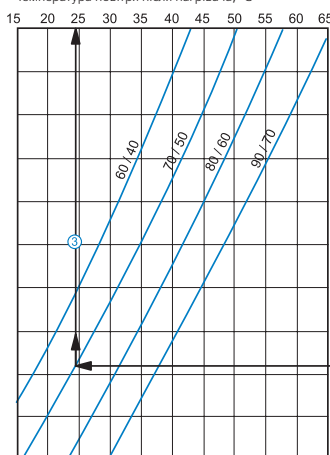

Потужність нагрівача, кВт

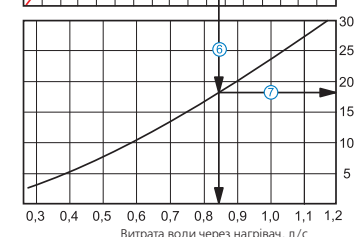
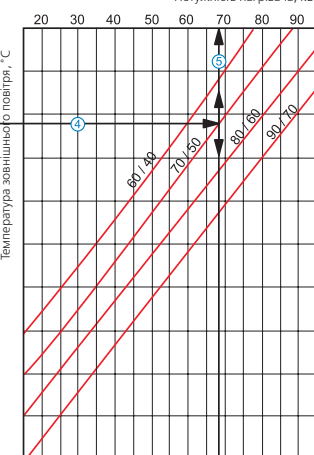

Приклад розрахунку параметрів водяного нагрівача:

При витраті повітря 3500 м³/год швидкість в перерізі нагрівача становитиме 4,65 м/с ①.

- Щоб знайти температуру, до якої можливе нагрівання повітря, необхідно від точки перетину витрати повітря ① з лінією розрахункової зимової температури (спадна синя лінія, наприклад, -25 °C) провести вліво лінію ② до перетину з температурним перепадом води (наприклад, 70/50) та підняти перпендикуляр на вісь температури повітря після нагрівача (24 °C) ③.
- Для того, щоб визначити потужність нагрівача, необхідно від точки перетину витрати повітря ① з лінією розрахункової зимової температури (висхідна червона лінія, наприклад, -25 °C) провести вправо лінію ④ до перетину з температурним перепадом води (наприклад, 70/50) та підняти перпендикуляр на вісь потужності нагрівача (68,0 кВт) ⑤.
- Для визначення необхідної витрати води через нагрівач необхідно опустити перпендикуляр ⑥ на вісь витрати води через нагрівач (0,84 л/с).
- Для визначення падіння тиску води у нагрівачі необхідно знайти точку перетину лінії ⑥ з графіком втрати тиску та провести перпендикуляр ⑦ вправо, на вісь падіння тиску води (18,0 кПа).

НКВ

Температура повітря після нагрівача, °C

НКВ 700x400-2

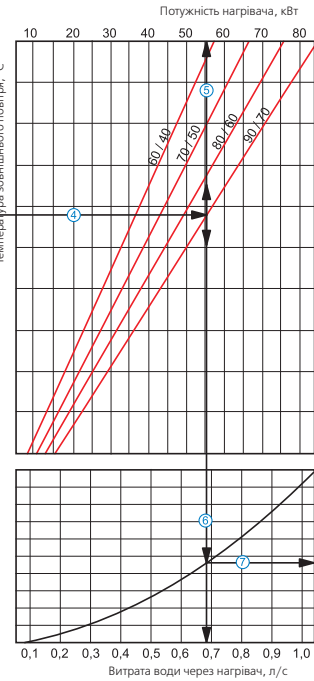
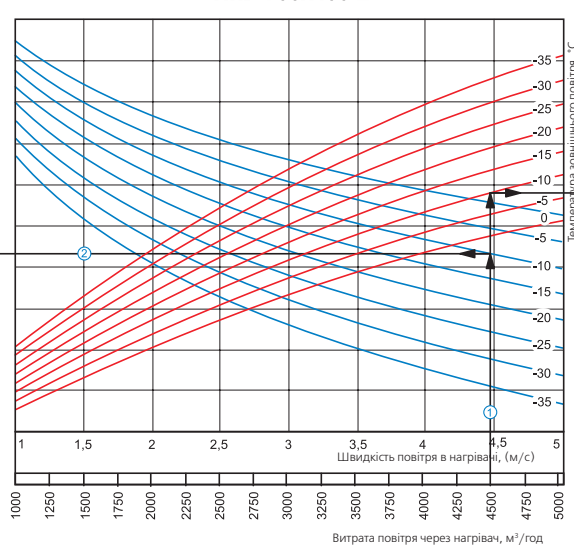
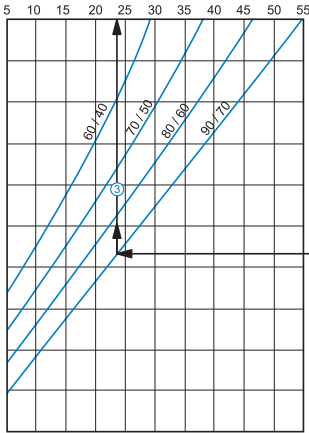

Приклад розрахунку параметрів водяного нагрівача:

При витраті повітря 4500 м³/год швидкість в перерізі нагрівача становитиме 4,45 м/с ①.

- Щоб знайти температуру, до якої можливе нагрівання повітря, необхідно від точки перетину витрати повітря ① з лінії розрахункової зимової температури (спадна синя лінія, наприклад, -10 °C) провести вліво лінію ② до перетину з температурним перепадом води (наприклад, 90/70) та підняти перпендикуляр на вісь температури повітря після нагрівача (24 °C) ③.
- Для того, щоб визначити потужність нагрівача, необхідно від точки перетину витрати повітря ① з лінії розрахункової зимової температури (висхідна червона лінія, наприклад, -10 °C) провести вправо лінію ④ до перетину з температурним перепадом води (наприклад, 90/70) та підняти перпендикуляр на вісь потужності нагрівача (55,0 кВт) ⑤.
- Для визначення необхідної витрати води через нагрівач необхідно опустити перпендикуляр ⑥ на вісь витрати води через нагрівач (0,68 л/с).
- Для визначення падіння тиску води у нагрівачі необхідно знайти точку перетину лінії ⑥ з графіком втрати тиску та провести перпендикуляр ⑦ вправо, на вісь падіння тиску води (9,2 кПа).

НКВ

Температура повітря після нагрівача, °C

НКВ 700x400-3

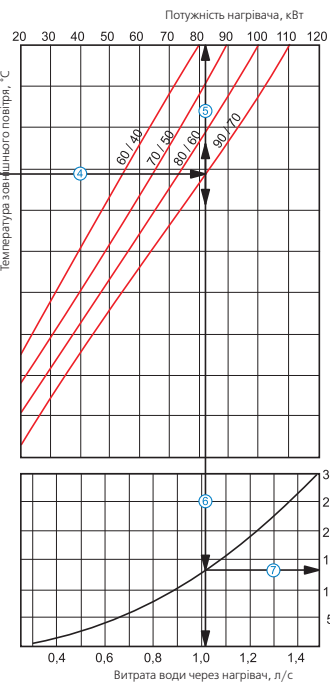
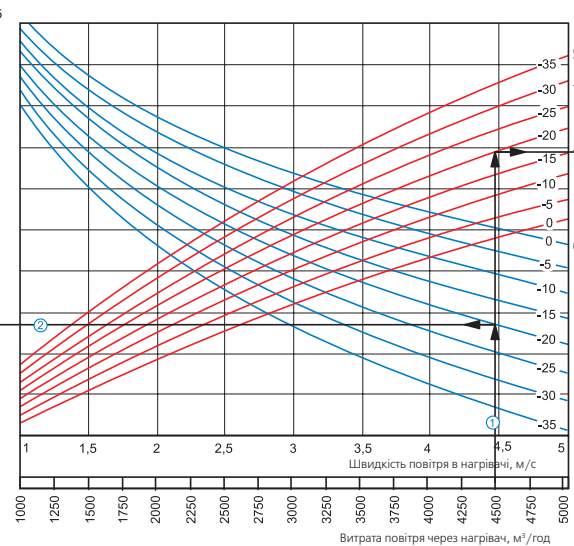
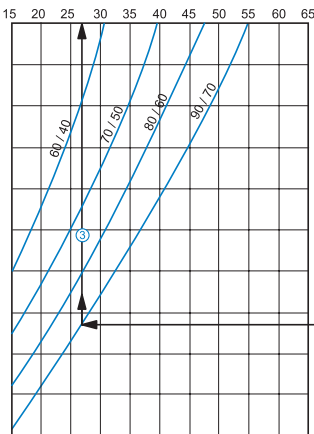

Приклад розрахунку параметрів водяного нагрівача:

При витраті повітря 4500 м³/год швидкість в перерізі нагрівача становитиме 4,45 м/с ①.

- Щоб знайти температуру, до якої можливе нагрівання повітря, необхідно від точки перетину витрати повітря ① з лінії розрахункової зимової температури (спадна синя лінія, наприклад, -20 °C) провести вліво лінію ② до перетину з температурним перепадом води (наприклад, 90/70) та підняти перпендикуляр на вісь температури повітря після нагрівача (27 °C) ③.
- Для того, щоб визначити потужність нагрівача, необхідно від точки перетину витрати повітря ① з лінії розрахункової зимової температури (висхідна червона лінія, наприклад, -20 °C) провести вправо лінію ④ до перетину з температурним перепадом води (наприклад, 90/70) та підняти перпендикуляр на вісь потужності нагрівача (82,0 кВт) ⑤.
- Для визначення необхідної витрати води через нагрівач необхідно опустити перпендикуляр ⑥ на вісь витрати води через нагрівач (1,02 л/с).
- Для визначення падіння тиску води у нагрівачі необхідно знайти точку перетину лінії ⑥ з графіком втрати тиску та провести перпендикуляр ⑦ вправо, на вісь падіння тиску води (13,0 кПа).

НКВ

НКВ 800x500-2

Температура повітря після нагрівача, °С

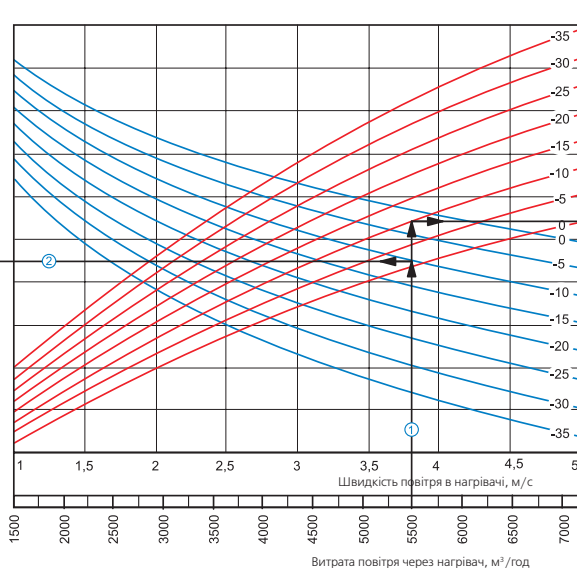
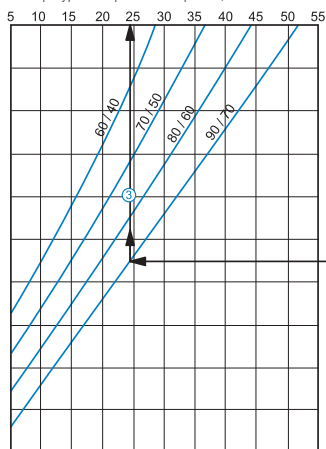

Потужність нагрівача, кВт

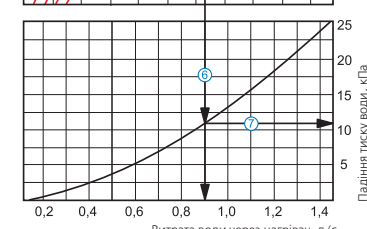
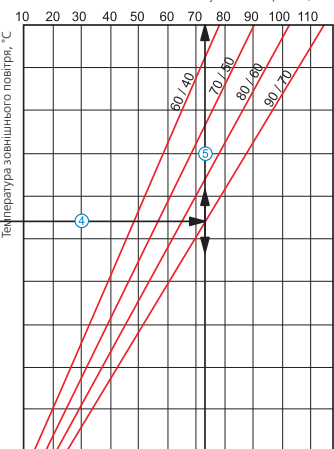

Приклад розрахунку параметрів водяного нагрівача:

При витраті повітря 5500 м³/год швидкість в перерізі нагрівача становитиме 3,8 м/с ①.

- Щоб знайти температуру, до якої можливе нагрівання повітря, необхідно від точки перетину витрати повітря ① з лінією розрахункової зимової температури (спадна синя лінія, наприклад, -10 °С) провести вліво лінію ② до перетину з температурним перепадом води (наприклад, 90/70) та підняти перпендикуляр на вісь температури повітря після нагрівача (22,5 °С) ③.
- Для того, щоб визначити потужність нагрівача, необхідно від точки перетину витрати повітря ① з лінією розрахункової зимової температури (висхідна червона лінія, наприклад, -10 °С) провести вправо лінію ④ до перетину з температурним перепадом води (наприклад, 90/70) та підняти перпендикуляр на вісь потужності нагрівача (73,0 кВт) ⑤.
- Для визначення необхідної витрати води через нагрівач необхідно опустити перпендикуляр ⑥ на вісь витрати води через нагрівач (0,9 л/с).
- Для визначення падіння тиску води у нагрівачі необхідно знайти точку перетину лінії ⑥ з графіком втрати тиску та провести перпендикуляр ⑦ вправо, на вісь падіння тиску води (11,0 кПа).

НКВ

НКВ 800x500-3

Температура повітря після нагрівача, °С

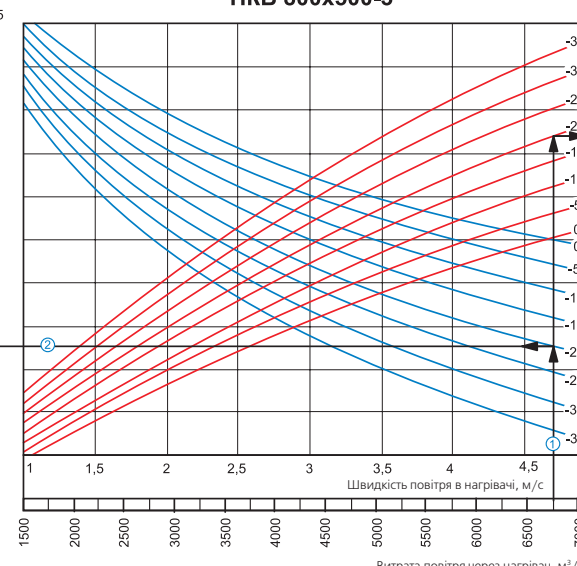
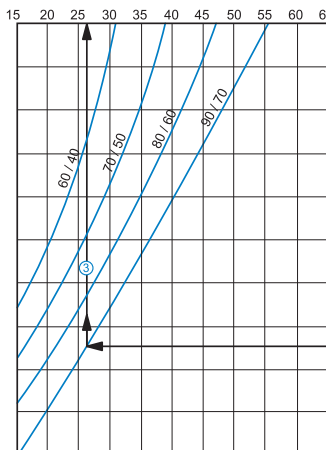

Потужність нагрівача, кВт

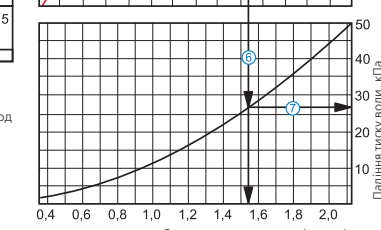
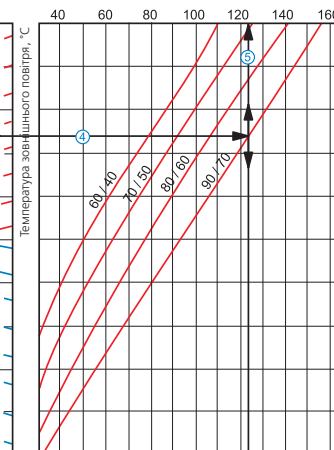

Приклад розрахунку параметрів водяного нагрівача:

При витраті повітря 6750 м³/год швидкість в перерізі нагрівача становитиме 4,7 м/с ①.

- Щоб знайти температуру, до якої можливе нагрівання повітря, необхідно від точки перетину витрати повітря ① з лінією розрахункової зимової температури (спадна синя лінія, наприклад, -20 °С) провести вліво лінію ② до перетину з температурним перепадом води (наприклад, 90/70) та підняти перпендикуляр на вісь температури повітря після нагрівача (26 °С) ③.
- Для того, щоб визначити потужність нагрівача, необхідно від точки перетину витрати повітря ① з лінією розрахункової зимової температури (висхідна червона лінія, наприклад, -20 °С) провести вправо лінію ④ до перетину з температурним перепадом води (наприклад, 90/70) та підняти перпендикуляр на вісь потужності нагрівача (123,0 кВт) ⑤.
- Для визначення необхідної витрати води через нагрівач необхідно опустити перпендикуляр ⑥ на вісь витрати води через нагрівач (1,54 л/с).
- Для визначення падіння тиску води у нагрівачі необхідно знайти точку перетину лінії ⑥ з графіком втрати тиску та провести перпендикуляр ⑦ вправо, на вісь падіння тиску води (27,0 кПа).

НКВ

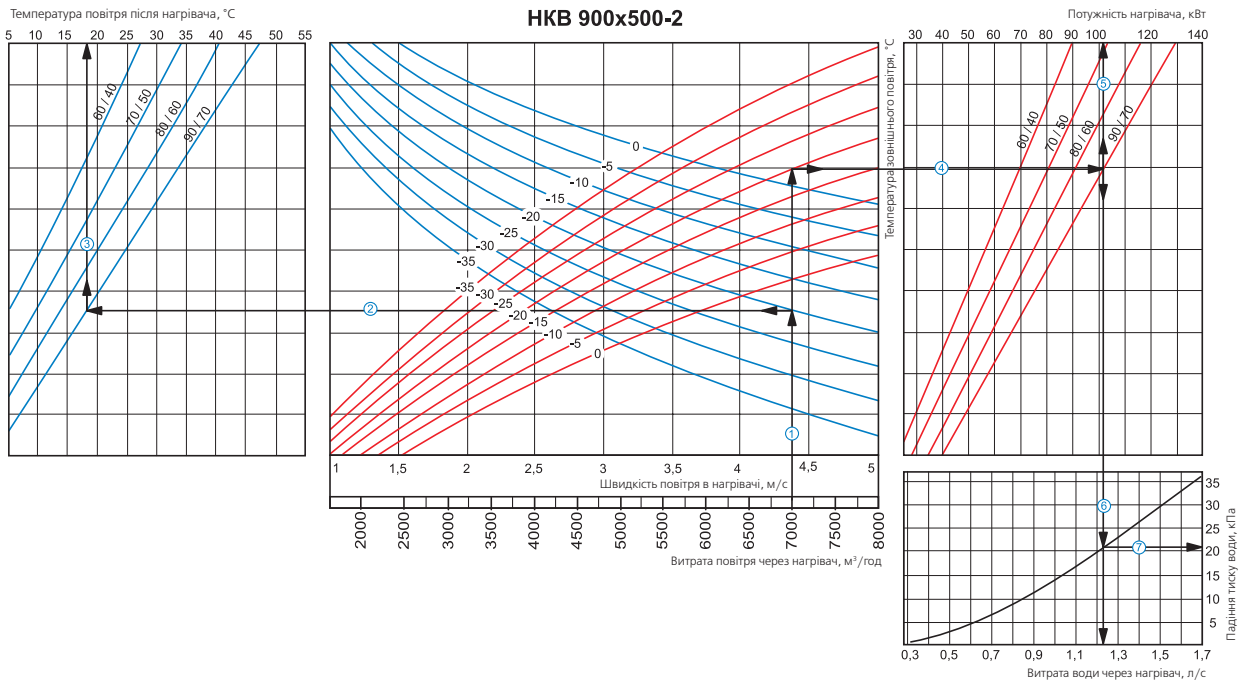

Приклад розрахунку параметрів водяного нагрівача:

При витраті повітря 7000 м³/год швидкість в перерізі нагрівача становитиме 4,4 м/с ①.

- Щоб знайти температуру, до якої можливе нагрівання повітря, необхідно від точки перетину витрати повітря ① з лінією розрахункової зимової температури (спадна синя лінія, наприклад, -20 °C) провести вліво лінію ② до перетину з температурним перепадом води (наприклад, 90/70) та підняти перпендикуляр на вісь температури повітря після нагрівача (18 °C) ③.
- Для того, щоб визначити потужність нагрівача, необхідно від точки перетину витрати повітря ① з лінією розрахункової зимової температури (висхідна червона лінія, наприклад, -20 °C) провести вправо лінію ④ до перетину з температурним перепадом води (наприклад, 90/70) та підняти перпендикуляр на вісь потужності нагрівача (102,0 кВт) ⑤.
- Для визначення необхідної витрати води через нагрівач необхідно опустити перпендикуляр ⑥ на вісь витрати води через нагрівач (1,23 л/с).
- Для визначення падіння тиску води у нагрівачі необхідно знайти точку перетину лінії ⑥ з графіком втрати тиску та провести перпендикуляр ⑦ вправо, на вісь падіння тиску води (21,0 кПа).

НКВ

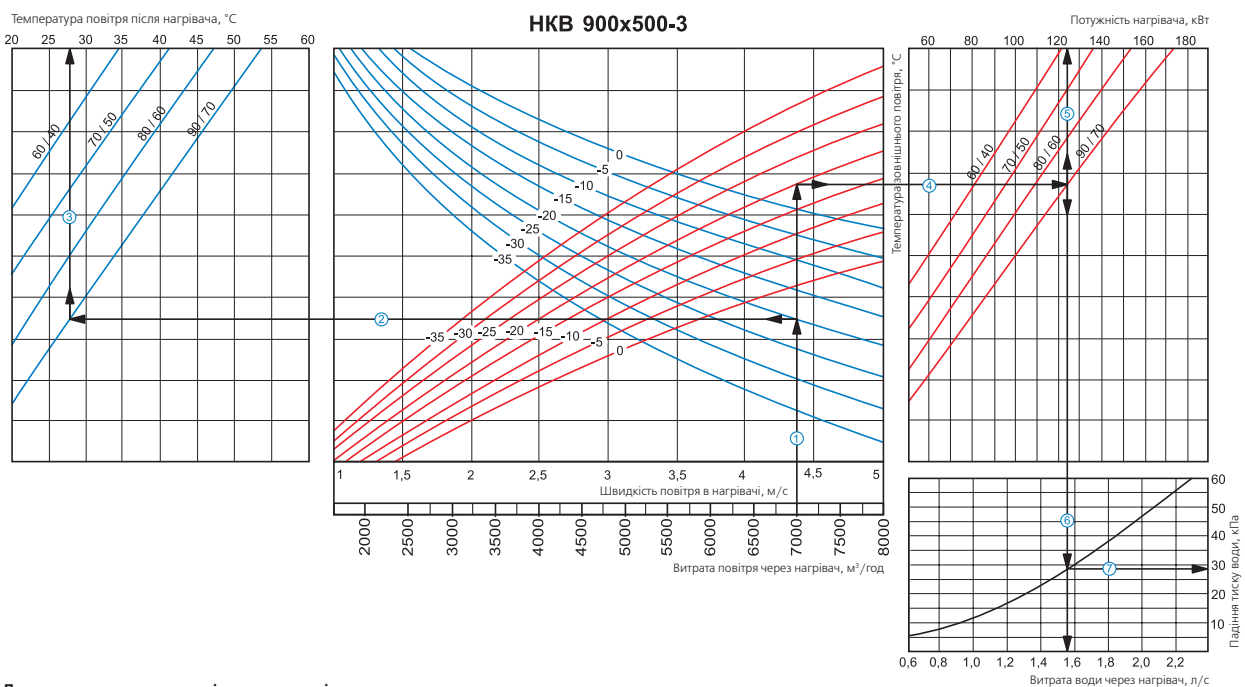

Приклад розрахунку параметрів водяного нагрівача:

При витраті повітря 7000 м³/год швидкість в перерізі нагрівача становитиме 4,4 м/с ①.

- Щоб знайти температуру, до якої можливе нагрівання повітря, необхідно від точки перетину витрати повітря ① з лінією розрахункової зимової температури (спадна синя лінія, наприклад, -20 °C) провести вліво лінію ② до перетину з температурним перепадом води (наприклад, 90/70) та підняти перпендикуляр на вісь температури повітря після нагрівача (28 °C) ③.
- Для того, щоб визначити потужність нагрівача, необхідно від точки перетину витрати повітря ① з лінією розрахункової зимової температури (висхідна червона лінія, наприклад, -20 °C) провести вправо лінію ④ до перетину з температурним перепадом води (наприклад, 90/70) та підняти перпендикуляр на вісь потужності нагрівача (124,0 кВт) ⑤.
- Для визначення необхідної витрати води через нагрівач необхідно опустити перпендикуляр ⑥ на вісь витрати води через нагрівач (1,55 л/с).
- Для визначення падіння тиску води у нагрівачі необхідно знайти точку перетину лінії ⑥ з графіком втрати тиску та провести перпендикуляр ⑦ вправо, на вісь падіння тиску води (28,0 кПа).

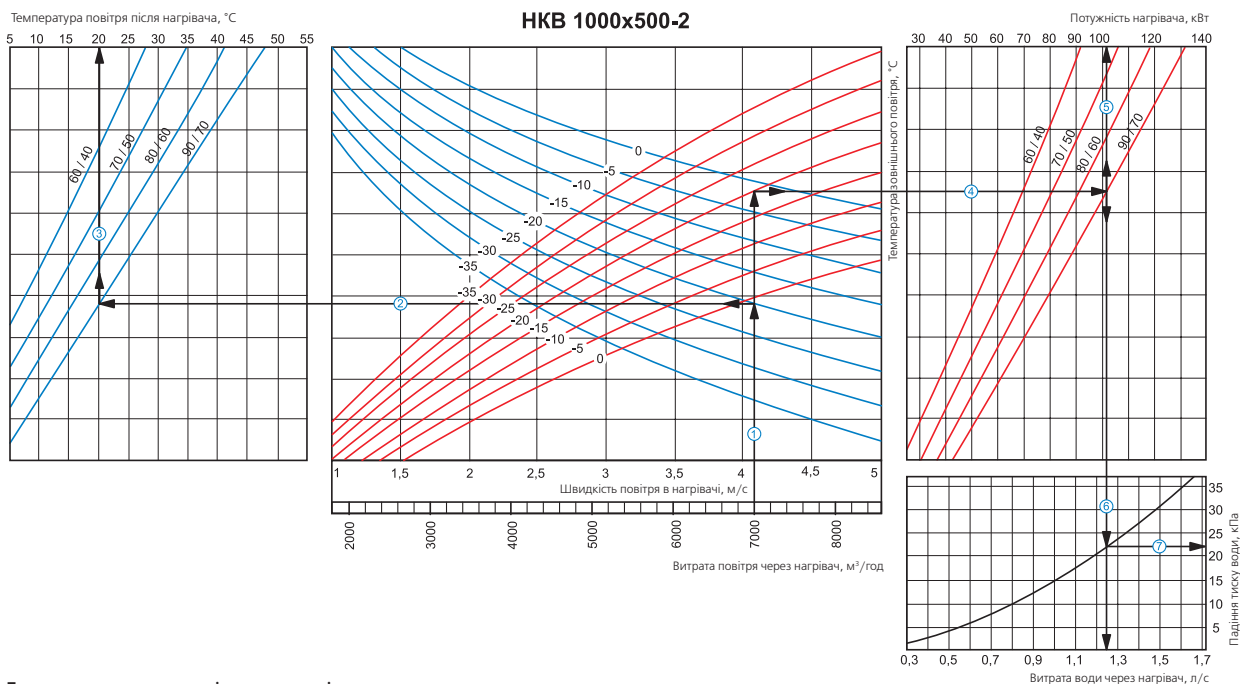

Приклад розрахунку параметрів водяного нагрівача:

При витраті повітря 7000 м³/год швидкість в перерізі нагрівача становитиме 4,1 м/с ①.

- Щоб знайти температуру, до якої можливе нагрівання повітря, необхідно від точки перетину витрати повітря ① з лінії розрахункової зимової температури (спадна синя лінія, наприклад, -20 °C) провести вліво лінію ② до перетину з температурним перепадом води (наприклад, 90/70) та підняти перпендикуляр на вісь температури повітря після нагрівача (20 °C) ③.
- Для того, щоб визначити потужність нагрівача, необхідно від точки перетину витрати повітря ① з лінії розрахункової зимової температури (висхідна червона лінія, наприклад, -20 °C) провести вправо лінію ④ до перетину з температурним перепадом води (наприклад, 90/70) та підняти перпендикуляр на вісь потужності нагрівача (101,0 кВт) ⑤.
- Для визначення необхідної витрати води через нагрівач необхідно опустити перпендикуляр ⑥ на вісь витрати води через нагрівач (1,25 л/с).
- Для визначення падіння тиску води у нагрівачі необхідно знайти точку перетину лінії ⑥ з графіком втрати тиску та провести перпендикуляр ⑦ вправо, на вісь падіння тиску води (22,0 кПа).

HKВ

Температура повітря після нагрівача, °С

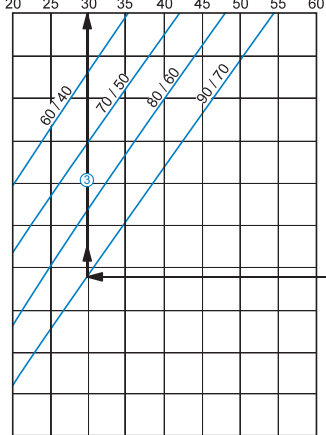

HKВ 1000x500-3

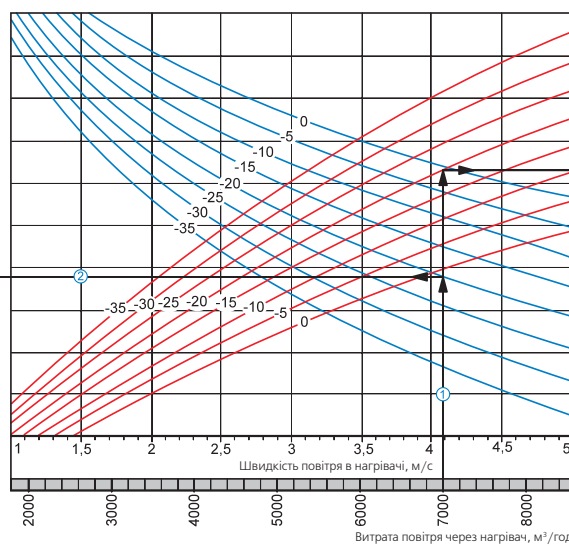

Потужність нагрівача, кВт

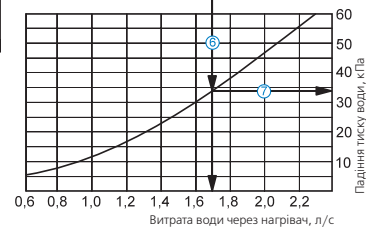
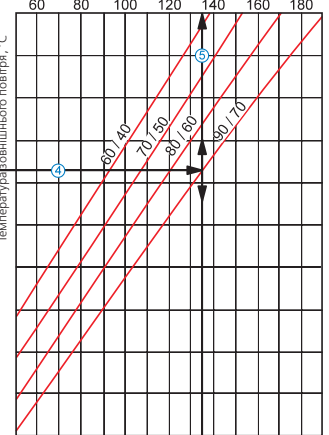

Приклад розрахунку параметрів водяного нагрівача:

При витраті повітря 7000 м³/год швидкість в перерізі нагрівача становитиме 4,1 м/с ①.

- Щоб знайти температуру, до якої можливе нагрівання повітря, необхідно від точки перетину витрати повітря ① з лінії розрахункової зимової температури (спадна синя лінія, наприклад, -20 °С) провести вліво лінію ② до перетину з температурним перепадом води (наприклад, 90/70) та підняти перпендикуляр на вісь температури повітря після нагрівача (30 °С) ③.
- Для того, щоб визначити потужність нагрівача, необхідно від точки перетину витрати повітря ① з лінії розрахункової зимової температури (висхідна червона лінія, наприклад, -20 °С) провести вправо лінію ④ до перетину з температурним перепадом води (наприклад, 90/70) та підняти перпендикуляр на вісь потужності нагрівача (135,0 кВт) ⑤.
- Для визначення необхідної витрати води через нагрівач необхідно опустити перпендикуляр ⑥ на вісь витрати води через нагрівач (1,7 л/с).
- Для визначення падіння тиску води у нагрівачі необхідно знайти точку перетину лінії ⑥ з графіком втрати тиску та провести перпендикуляр ⑦ вправо, на вісь падіння тиску води (34,0 кПа).