

Серія MB 120



Модифікації

Застосування

- Для декоративного оформлення виходів припливних або витяжних вентиляційних систем побутових, громадських та промислових будівель.
- Для правильного розподілу повітряного потоку всередині приміщень.
- Для настінного або стельового монтажу.

Конструкція

- Виготовляється з якісного та високоміцного пластику.
- Багатоелементна конструкція. Внутрішня частина кріпиться до основи за допомогою заціпок для чищення без демонтажу решітки.
- Кріплення за допомогою шурупів.
- Решітка має нахилені ламелі.

Варіанти колірної виконання



Базова модель: MB 120



- Решітка для настінного або стельового монтажу.
- **MB 120 c** – решітка із захисною сіткою від комах.



Модель із регулятором витрати повітря (P): MB 120 P

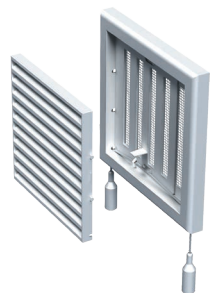

- Має рухому заслінку для регулювання витрати повітря.
- Регулювання живого перерізу за допомогою прапорця або шнурків.
- **MB 120 Pc** – решітка з регулятором витрати повітря та захисною сіткою від комах.



Модель із круглим фланцем (B): MB 120 B



- Оснащена круглим з'єднувальним фланцем для монтажу з повітропроводом Ø 125 мм.
- Можливий монтаж безпосередньо з вентилятором ВЕНТС ВКО 125.
- **MB 120 Bc** – решітка з круглим фланцем та захисною сіткою від комах.



Модель із круглим фланцем та регулятором витрати повітря (BP): MB 120 BP



- Оснащена круглим з'єднувальним фланцем для монтажу з повітропроводом \varnothing 125 мм.
- Має рухому заслінку для регулювання витрати повітря.
- Регулювання живого перерізу за допомогою прапорця або шнурків.
- Можливий монтаж безпосередньо з вентилятором ВЕНТС ВКО 125.
- **MB 120 BPc** – решітка з круглим фланцем, регулятором витрати повітря та захисною сіткою від комах.



Модель із круглим фланцем різного діаметра (BH): MB 120 BH

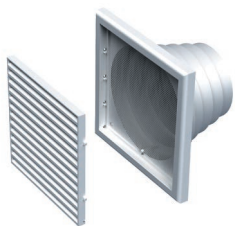

- Оснащена круглим з'єднувальним фланцем різного діаметра для монтажу з повітропроводом \varnothing 100/110/120/130/150 мм.
- **MB 120 BHc** – решітка з круглим фланцем різного діаметра та захисною сіткою від комах.



Модель із круглим фланцем різного діаметра та регулятором витрати повітря (BHP): MB 120 BHP

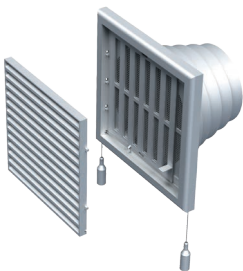

- Оснащена круглим з'єднувальним фланцем різного діаметра для монтажу з повітропроводом \varnothing 100/110/120/130/150 мм.
- Має рухому заслінку для регулювання витрати повітря.
- Регулювання живого перерізу за допомогою прапорця або шнурків.
- **MB 120 BHPc** – решітка з круглим фланцем різного діаметра, регулятором витрати повітря та захисною сіткою від комах.



Габаритні розміри

Модель	Розміри, мм					Площа живого перерізу, м ²	Номер рисунка
	□В	□Н	L	L1	D		
MB 120	186	142	15	–	–	0,0115	1, 2
MB 120 P	186	142	15	–	–	0,0062	1, 2
MB 120 B	186	142	15	45	125	0,0083	1, 3
MB 120 BP	186	142	15	45	125	0,0044	1, 3
MB 120 BH	186	142	15	115	100-150	0,009	1, 4
MB 120 BHP	186	142	15	115	100-150	0,0051	1, 4



Рис. 1



Рис. 2

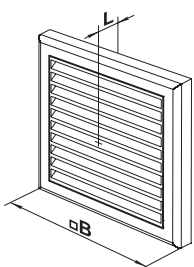

Рис. 3

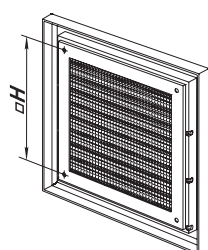
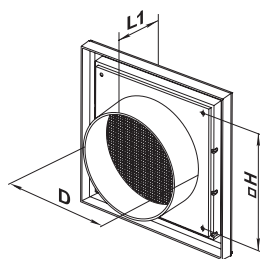
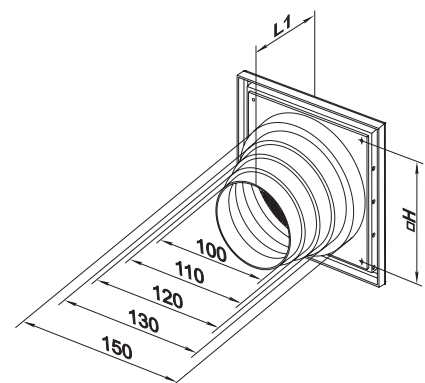

Рис. 4