

Отвод

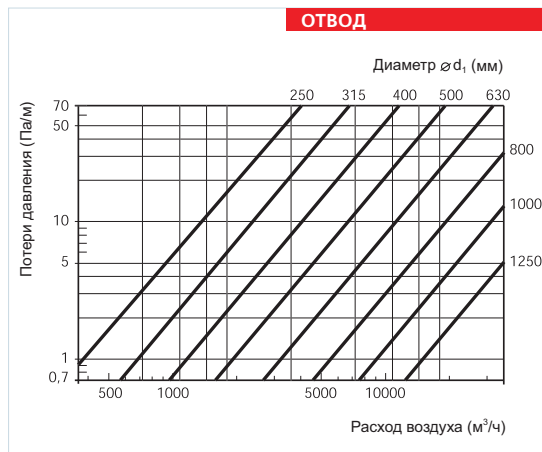
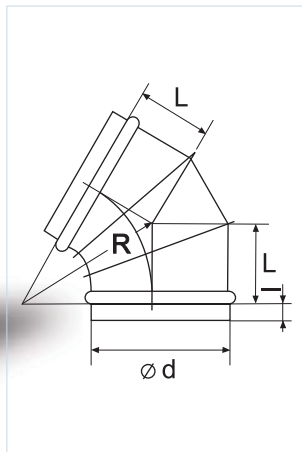

Наименование	Диаметр (d), мм	Толщина стали (p), мм	Длина (L), мм	l, мм	R, мм
Отвод 60-125	125	0.50	72	50	125
Отвод 60-140	140	0.50	78	50	140
Отвод 60-150	150	0.50	87	50	150
Отвод 60-160	160	0.50	92	50	160
Отвод 60-180	180	0.50	104	50	180
Отвод 60-200	200	0.50	115	50	200
Отвод 60-224	224	0.50	130	50	224
Отвод 60-250	250	0.50	144	50	250
Отвод 60-280	280	0.50	162	50	280
Отвод 60-315	315	0.50	182	50	315
Отвод 60-355	355	0.50	205	60	355
Отвод 60-400	400	0.70	231	60	400
Отвод 60-450	450	0.70	260	60	450
Отвод 60-500	500	0.70	290	80	500
Отвод 60-560	560	0.70	325	80	560
Отвод 60-600	600	0.70	346	80	600
Отвод 60-630	630	0.70	365	80	630
Отвод 60-710	710	0.70	412	80	710
Отвод 60-800	800	0.70	465	80	800
Отвод 60-900	900	1.00	522	100	900
Отвод 60-1000	1000	1.00	580	100	1000
Отвод 60-1120	1120	1.00	650	100	1120
Отвод 60-1250	1250	1.00	725	100	1250