

ЦЕНТРОБЕЖНЫЕ ВЕНТИЛЯТОРЫ ДЫМОУДАЛЕНИЯ

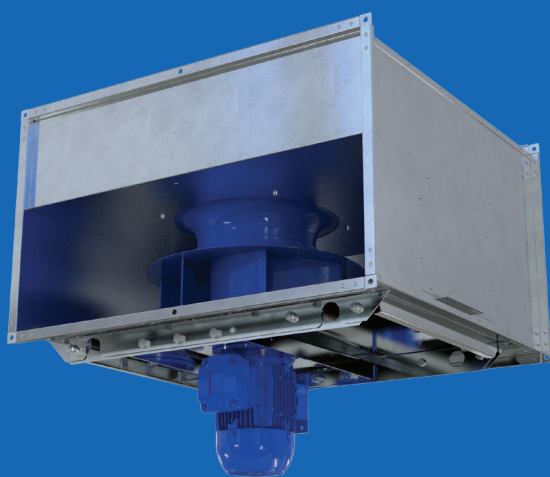
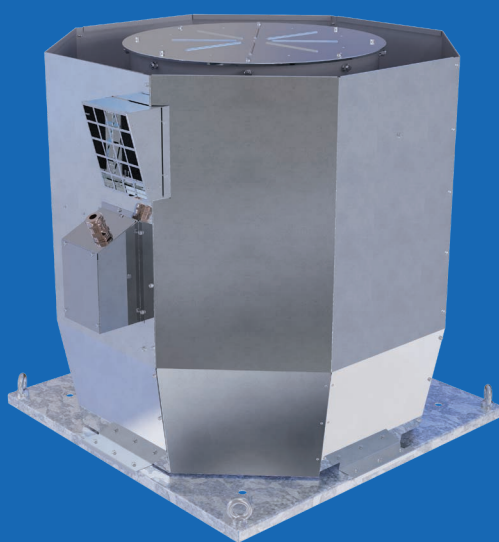

2022

КАТАЛОГИ ПРОДУКЦИИ ДЫМОУДАЛЕНИЯ

ОСЕВЫЕ ВЕНТИЛЯТОРЫ
ПОДПОРА ВОЗДУХА
И ДЫМОУДАЛЕНИЯ



2020

ЦЕНТРОБЕЖНЫЕ ВЕНТИЛЯТОРЫ
ДЫМОУДАЛЕНИЯ

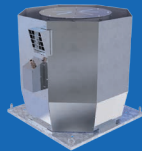

2020

СИСТЕМЫ ВЕНТИЛЯЦИИ
КРЫТЫХ ПАРКОВОК



2020

ПРОТИВОПОЖАРНЫЕ
КЛАПАНЫ

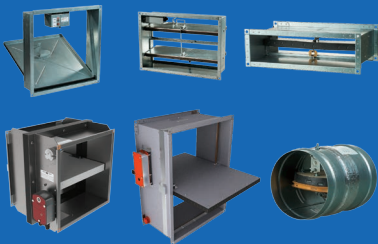

2020

MEDIUM PRESSURE AXIAL FANS AND
AXIAL SMOKE EXTRACTION FANS

60 Hz



2020

SMOKE EXTRACTION VENTILATION FOR
PARKING PREMISES

60 Hz



2020

СОДЕРЖАНИЕ



Информация о компании

стр.
6



Дымоудаление

стр.
8



Типичное решение системы противодымной защиты

стр.
10



Вентилятор крышный дымоудаления **VKDV-K2**

стр.
12

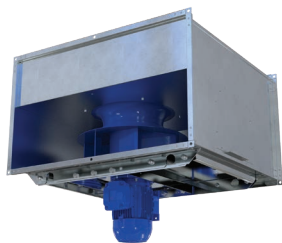

Вентилятор канальный прямоугольный дымоудаления **VKPD**

стр.
18



Крышный вытяжной каминный вентилятор для усиления тяги вытяжки дымовых газов
VENTC VKT

стр.
24



Принадлежности для вентиляторов крышных дымоудаления

стр.
26

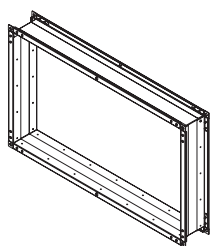

Принадлежности для вентиляторов канальных дымоудаления

стр.
27



Использование вентиляторов с преобразователями частоты

стр.
28



Привод
VLT® Micro Drive FC-51

стр.
29



Привод
VLT® HVAC Basic Drive FC-101

стр.
30

ДОБРО ПОЖАЛОВАТЬ В МИР ВЕНТС!



- Компания предлагает 50 тыс. наименований продукции
- За время своей работы предприятием произведено 100 млн вентиляторов
- Производственные мощности компании размещены на площади 150 тыс. кв. м
- Более 3500 профессионалов обеспечивают создание вентиляционной продукции от идеи до готового высокотехнологичного продукта
- Научно-исследовательский центр климатической техники, 200 инженеров, полный комплекс современных лабораторий
- Предприятие обладает самыми современными технологиями в области обработки металлов и полимеров
- Компания осуществляет полный цикл производства 99 % выпускаемой продукции
- Единственное предприятие в отрасли, самостоятельно разрабатывающее и производящее 85 % компонентной базы для вентиляционного оборудования

Мировой вентиляционный лидер компания «Вентс» предлагает вам широкий выбор современного вентиляционного оборудования, способного удовлетворить запросы любого клиента. За время работы компании её продукция стала популярной в более чем 100 странах мира, а торговая марка ВЕНТС по праву считается символом качества, надёжности и инновационности. Каждый десятый бытовой вентилятор в мире произведен на предприятии «Вентс».

Технологии будущего

Предприятие «Вентс» – это не только современная производственная база, в которую входят обрабатывающие центры и станки ведущих мировых производителей. Сегодня это полномасштабный научно-производственный комплекс, раскинувшийся на площади 150 тыс. кв. м и включающий научно-исследовательский центр в области климатической техники и полный комплекс современных лабораторий. Более 200 инженеров постоянно работают над усовершенствованием продукции ВЕНТС. Предприятие обладает самыми современными технологиями в области обработки металлов и полимеров, осуществляет полный цикл производства 99 % предлагаемой продукции. Это единственное предприятие в отрасли, которое самостоятельно разрабатывает и производит 85 % компонентной базы для вентиляционного оборудования, включая электродвигатели, теплообменники, средства управления и автоматизации.

Завтра лучше, чем сегодня

В сегодняшнем мире нет ничего постоянного и устоявшегося. С каждым днем рынок выдвигает всё новые требования к качеству и характеристикам вентиляционной продукции. Поэтому одним из основных приоритетов компании «Вентс» является постоянное развитие и совершенствование. С этой целью на предприятии регулярно обновляется парк производственного оборудования, внедряются всё более современные технологии производства, а также регулярно проводятся обучающие мероприятия для повышения квалификации персонала. Всё это позволяет компании не просто идти в ногу со временем, но и опережать его.

Приобретая продукцию ВЕНТС, вы можете быть уверены в том, что сделали правильный выбор. Благодаря широкому ассортименту вентиляционной продукции для бытового, коммерческого и промышленного использования вы сможете найти необходимое оборудование и комплектующие для решения ваших задач. А отдел комплексных инженерно-строительных решений в сфере климатизации всегда готов помочь в разработке индивидуального проекта системы вентиляции для любого объекта.



Качество без компромиссов

Благодаря четко выстроенной системе контроля качества продукция компании «Вентс» всегда соответствует мировым стандартам, что подтверждено сертификатами крупнейших международных сертификационных организаций. Производственный процесс на предприятии сертифицирован в соответствии с международ-

ными стандартами системы менеджмента качества организаций и предприятий ISO 9001:2015. Особое внимание компания уделяет экологическим стандартам производства и внедряет новые технологии, отвечающие современным требованиям охраны окружающей среды.

Энергоэффективность и энергосбережение

Энергетические ресурсы на нашей планете не бесконечны и обходятся слишком дорого. Поэтому одним из приоритетных направлений работы компании является развитие энергосберегающих технологий. Предприятие уделяет особое внимание экономному использованию тепловой и электрической энергии, что про-

является как в технологиях производства продукции, так и в характеристиках выпускаемого оборудования. Использование высокоэффективных ЕС-двигателей и рекуператоров позволяет значительно снизить энергопотребление вентиляционного оборудования и увеличить его энергоэффективность.

Главное достояние – люди



Наряду с техническим и технологическим лидерством одним из основных приоритетов компании является забота о людях, создающих историю успеха «Вентс». Сегодня на предприятии работает более 3500 профессионалов, которые ежедневно обеспечивают создание вентиляционной продукции от идеи и конструкторского решения до готового высокотехнологичного продукта. Для своих сотрудников компания создает максимально комфортные условия для работы, способствующие их дальнейшему профессиональному и личностному росту.

Социальный вектор



Придерживаясь принципов социальной ответственности, компания «Вентс» принимает активное участие в различных образовательных и благотворительных программах. Предприятие многие годы сотрудничает с рядом высших учебных заведений страны, поддерживая талантливую молодежь. Компания не только участвует в различных студенческих конкурсах и обучающих мероприятиях, но также предоставляет вузам практические знания и образцы самого современного вентиляционного оборудования. Сотрудники компании регулярно принимают активное участие во многих благотворительных акциях и спортивных соревнованиях.

Всегда рядом с клиентом

Обладея серьезным научно-техническим потенциалом и инженерной базой, предприятие «Вентс» разрабатывает индивидуальные продукты и решения для заказчиков по всему миру. Сегодня наше оборудование надежно работает за Полярным кругом и в пустыне Сахара, в джунглях Юго-Восточной Азии и горах Памира. Где бы ни находился наш клиент, его заказ будет выполнен в кратчайшие сроки благодаря многочисленным складским центрам по всему миру. А ознакомиться с новой продукцией компании и пообщаться с её представителями всегда можно на многочисленных международных выставках, в которых традиционно принимает активное участие компания «Вентс».



Приглашаем вас в мир современной вентиляции ВЕНТС!

Дымоудаление – процесс удаления дыма и подачи чистого воздуха системой приточно-вытяжной противодымной вентиляции зданий для обеспечения безопасной эвакуации людей из здания при пожаре, возникшем в одном из помещений.



Система противодымной защиты здания или сооружения должна обеспечивать защиту людей на путях эвакуации от воздействия опасных факторов пожара в течение времени, необходимого для эвакуации людей, или всего времени развития и тушения пожара посредством удаления продуктов горения и термического разложения и (или) предотвращения их распространения. Система противодымной защиты является неотъемлемой частью проекта инженерных систем: это все высотные сооружения, торговые и офисные центры, больницы, производственные и складские помещения и пр., в том числе и подземные сооружения.



Достоверно установлено, что при пожаре большая часть людей погибает от отравления угарным газом и другими продуктами горения. Угарный газ – один из наиболее токсичных компонентов, входящих в состав дыма. 80 % несчастных случаев при пожаре связаны именно с отравлением угарным газом. При пожаре в замкнутом пространстве с ограниченным доступом кислорода он выделяется особенно интенсивно. Отравление угарным газом наступает при превышении его концентрации во вдыхаемом воздухе больше 0,08 %. При повышении концентрации до 0,32 % возникает паралич и потеря сознания (смерть наступает через 30 минут). При концентрации выше 1,2 % сознание теряется после 2-3 вдохов, летальный исход наступает в течение 2-3 минут. Дым распространяется гораздо быстрее огня и способен привести к потере сознания и остановке сердца гораздо раньше, чем человек сможет выбраться из помещения. Кроме того, задымление снижает способность ориентироваться в пространстве, заставляя пострадавшего передвигаться на ощупь и нередко уходить в сторону от путей эвакуации.

Пожар при отсутствии системы дымоудаления



Пожар при наличии системы дымоудаления

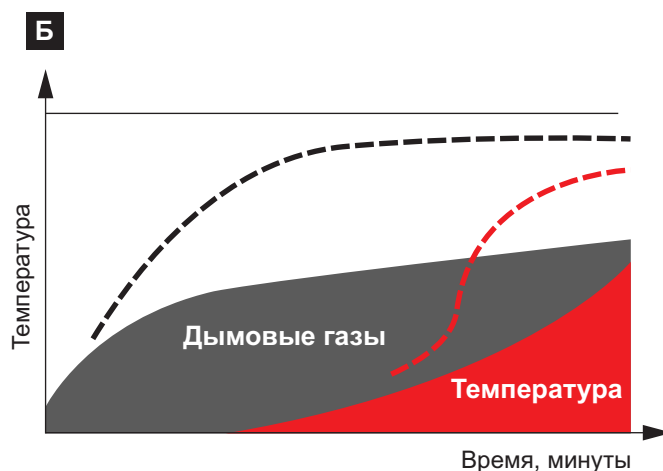
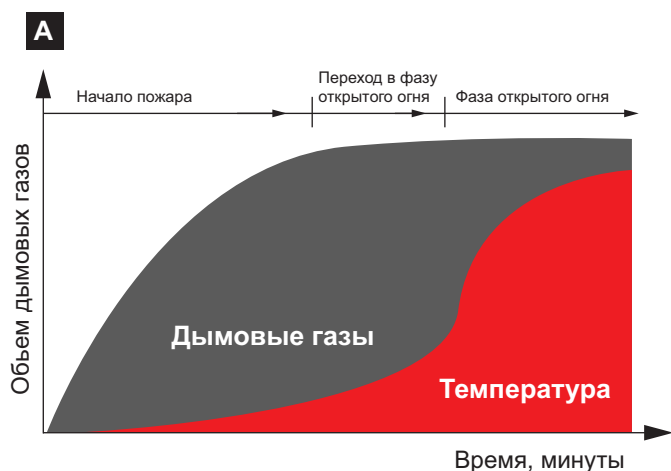
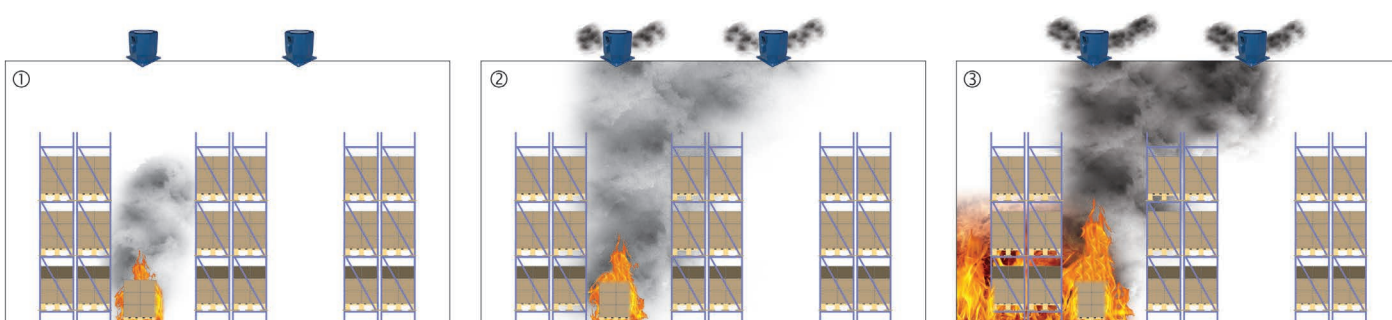

На графике «А» хорошо видно, что уже в начале пожара при отсутствии систем противодымной защиты объем дымовых газов быстро достигает критической отметки.

На графике «Б» – при наличии системы отвода дымовых газов объем дыма в газовой среде существенно ниже и не превышает безопасных значений на всем протяжении пожара.

Назначение систем дымоудаления

- ▶ Предотвращение распространения дыма от источника возгорания.
- ▶ Предотвращение поступления дыма на пути эвакуации (обеспечение допустимых условий для эвакуируемых из здания людей).
- ▶ Обеспечение микроклимата вне очага возгорания, позволяющего нормально работать персоналу пожаротушения.
- ▶ Защита жизни людей.
- ▶ Защита имущества от повреждения.

Конструкция системы дымоудаления закладывается в начале постройки сооружения (жилого дома, офиса, складского помещения, и др.). Проектная техдокументация системы жизнеобеспечения в обязательном порядке содержит в себе эти коммуникации. Все работы, касающиеся проектирования и монтажа систем дымоудаления, отчётливо регулируются строительными нормами и правилами.

Дымоудаление играет главную роль в обеспечении сохранности здания и соблюдении всех без исключения пожарных норм. Присутствие отдельных коммуникаций для удаления дыма увеличивает степень безопасности, и в случае возгорания эвакуация людей проходит без особых проблем по переходам и лестничным клеткам, абсолютно свободным от опасного дыма.

Удаление дыма представляет собой сложный процесс, который подвергается воздействию большого количества условий и факторов, следовательно, проектирование таких коммуникационных систем по-прежнему только экспертам. Проектированием систем дымоудаления должны заниматься профессионалы, иначе любое нарушение общепринятых государственных норм несет риск в будущем привести к человеческим жертвам.

В состав систем дымоудаления входят:



вентиляторы дымоудаления. Применяются в аварийных системах вытяжной вентиляции для принудительного удаления дыма, нагретых газов и одновременного отвода тепла, выделяющегося при пожаре за пределы обслуживаемого помещения, где происходит возгорание. Используются в производственных, общественных, жилых, административных и других помещениях. Вентиляторы могут перемещать дымовые и воздушные смеси температурой до 600 °С;



вентиляторы подпора воздуха. Создают избыточное давление в лифтовых шахтах, лестничных клетках, тамбур-шлюзах для исключения их задымления.

Пример организации и работы системы дымоудаления в жилом многоэтажном здании с подземной парковкой автомобилей

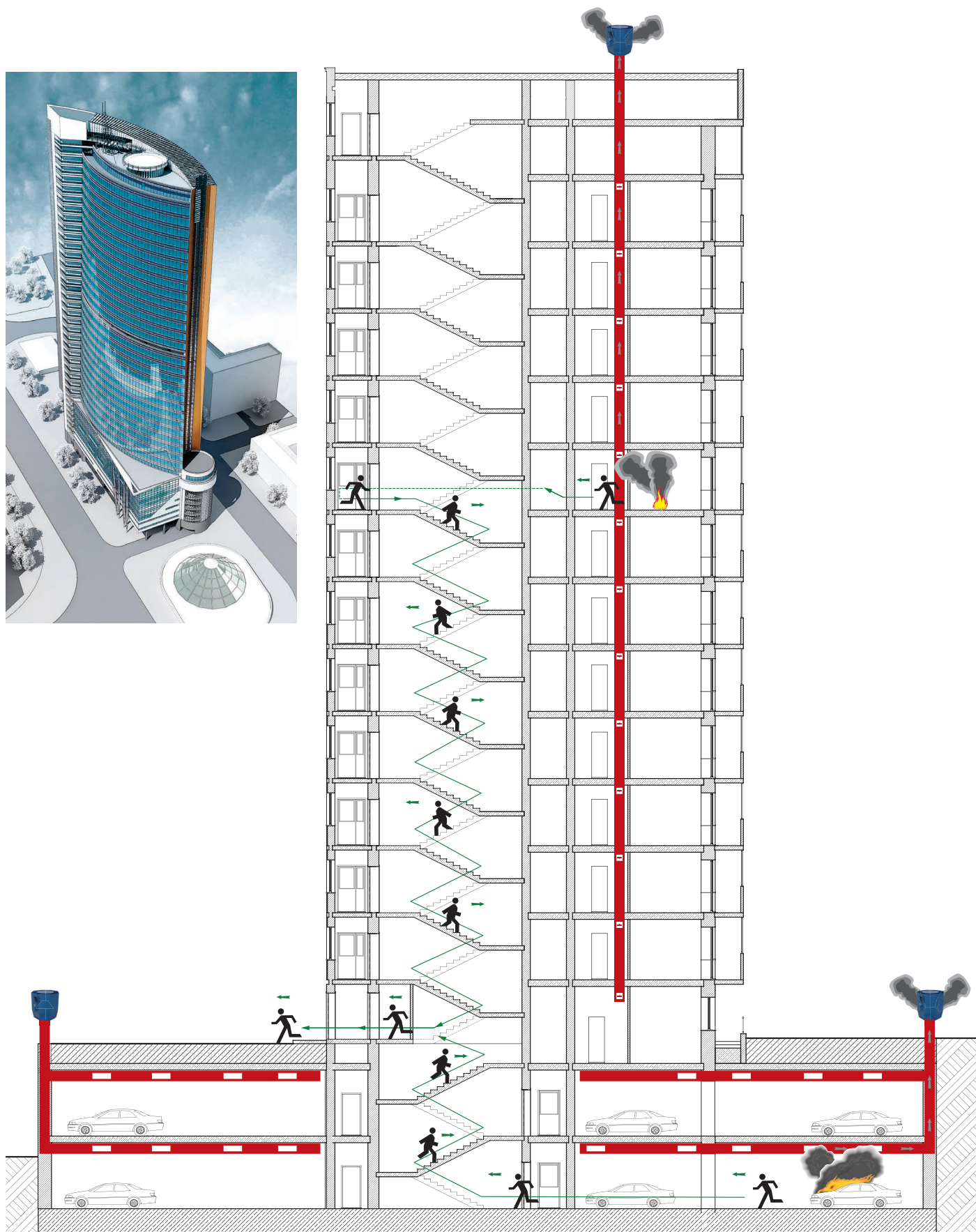

Типичное решение системы противодымной защиты при возгорании на II этаже:

– в **вентиляционной системе** – огнезадерживающие клапаны КП (3) и (4) блокируют II этаж (закрыты), локализуя огонь и дым на этаже возгорания, огнезадерживающие клапаны КП (2) и (6) открыты, благодаря чему приточная система обеспечивает избыточное давление на смежных этажах I и III, на вытяжной ветке огнезадерживающие клапаны КП (1) и (5) закрыты;

– в **системе дымоудаления** – удаление дыма обеспечивается вентилятором ВКДВ-К2 через открытый клапан КПДУ (11), из системы подпора воздуха через открытый клапан (8) подается приточный воздух, клапаны (7), (9), (10), (12) закрыты.



Вентилятор подпора воздуха



Огнезадерживающий клапан КП*



Вентилятор дымоудаления ВКДВ-К2

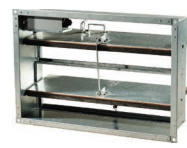

Клапан дымоудаления КПДУ*

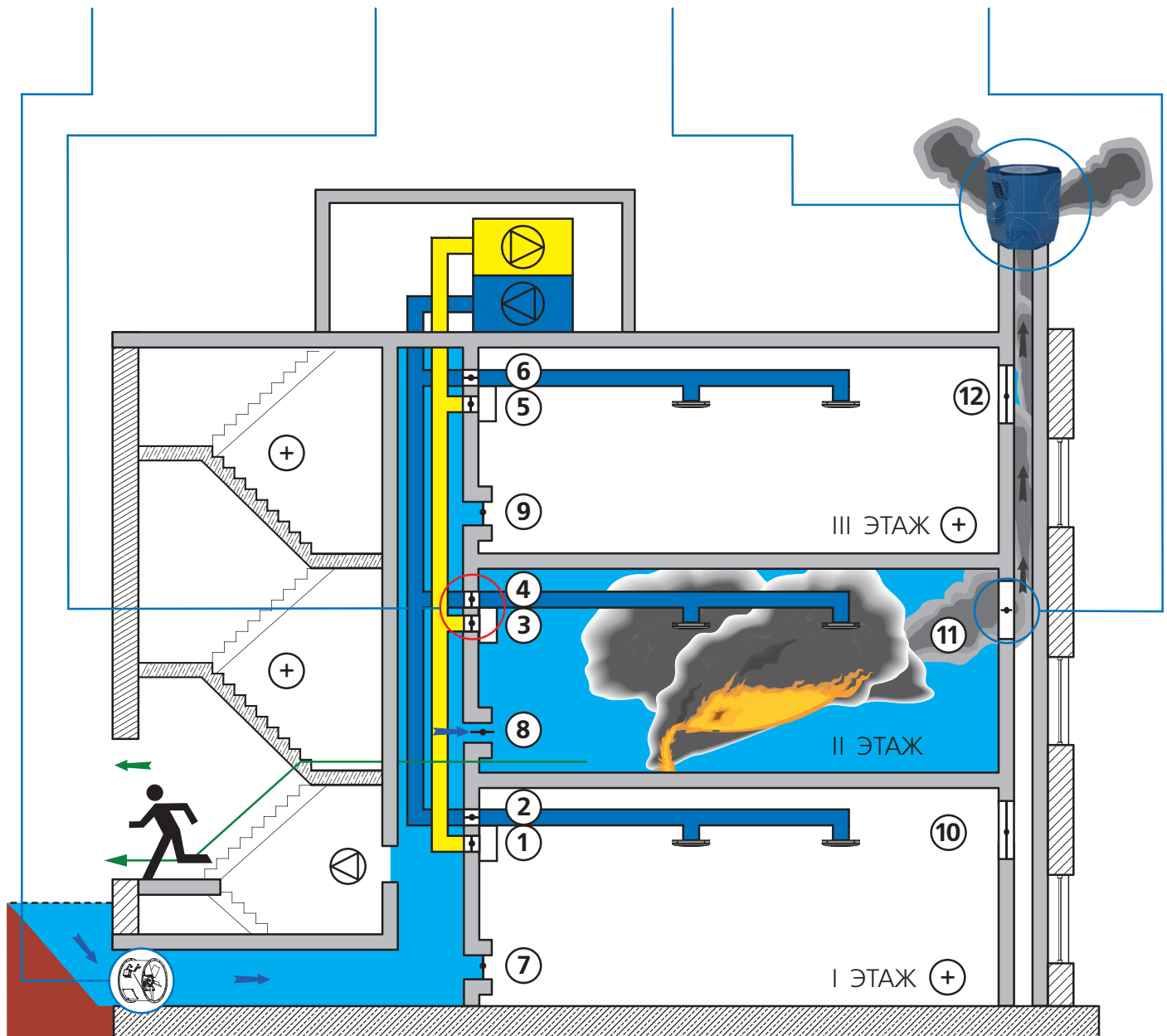

*Детальная информация по клапанам представлена в каталоге «Противопожарные клапаны».

Серия
ВКДВ-К2



Крышный центробежный вентилятор дымоудаления с вертикальным выбросом.
Производительность – до **86500 м³/ч**

■ **Применение**

Вентиляторы применяются в системах аварийной вытяжной вентиляции для принудительного удаления дыма, нагретых газов и одновременного отвода тепла за пределы обслуживаемого помещения в случае пожара. Применяются в производственных, общественных, жилых, административных и других помещениях.

■ **Эксплуатация**

Вентиляторы могут перемещать дымовые и воздушные смеси температурой до +600 °С в течение 120 минут.

Вентиляторы могут работать совместно с преобразователем частоты (далее – ПЧ) или напрямую при подключении к сети. Аэродинамические характеристики вентиляторов при работе от сети приведены ниже. Допускается использование вентилятора для общеобменной вытяжной вентиляции. Вентилятор может быть изготовлен для условий умеренного (У), холодного (ХЛ), тропического (Т) или морского умеренно-холодного (М) климата первой категории размещения по ГОСТ 15150.

■ **Конструкция**

Вентиляторы изготовлены из стали с жаростойким полимерным покрытием, обеспечивающим устойчивость к атмосферным воздействиям. Оснащены защитной решеткой от случайных касаний и попадания посторонних предметов. Рабочее колесо с назад загнутыми лопатками окрашено порошковой краской. Дополнительно могут быть оснащены сервисным выключателем.

■ **Двигатель**

Вентиляторы оснащены трехфазными электродвигателями, рассчитанными на напряжение 400 В. Двигатель расположен в отсеке, который вынесен из потока перемещаемого воздуха. Степень защиты двигателя – IP54.

■ **Монтаж**

Вентиляторы могут устанавливаться непосредственно на крышу или на стакан монтажный СМ-ВО. Необходимо предусматривать доступ для обслуживания вентилятора.

Монтажный стакан СМ-ВО*



*Детальная информация по стакану монтажному СМ-ВО приведена в разделе «Принадлежности для вентиляторов крышных дымоудаления».

Условное обозначение

ВКДВ-К2 - 630 - 6 Д / 1,5 - К - У1 - 600/2 - Цн

Материал корпуса и цвет покраски

_ – материал корпуса – сталь с порошковой покраской, цвет по умолчанию синий RAL5007
RALxxxx – материал корпуса – сталь с порошковой покраской, цвет покраски указан согласно RALxxxx
Цн – материал корпуса – сталь оцинкованная

Предел огнестойкости

600/2 – 600 °С, 2 часа

Климатическое исполнение с размещением на открытом воздухе

У1 – исполнение для умеренного климата
ХЛ1 – исполнение для холодного климата
Т1 – исполнение для тропического климата
М1 – исполнение для морского умеренно-холодного климата

Опции

К – с клеммной коробкой
С1 – встроенный внешний выключатель

1,5 – мощность двигателя, кВт

Фазность двигателя и режим работы

Е – однофазный двигатель с прямым пуском
ЕП – однофазный двигатель с частотно-регулируемым пуском
Д – трехфазный двигатель
ДП – трехфазный двигатель с частотно-регулируемым пуском

6 – количество полюсов двигателя

630 – размер рабочего колеса, мм

ВКДВ-К2 – крышный центробежный вентилятор дымоудаления с вертикальным выбросом в восьмигранном корпусе

Технические характеристики

Типоразмер	Число полюсов	Напряжение, В/50 Гц	Модель вентилятора	Установочная мощность двигателя Nu, кВт	Частота вращения, мин ⁻¹	Номер графика
315	2	3~400	ВКДВ-К2-315-2Д/1,1-К	1,1	2880	①
355	4	3~400	ВКДВ-К2-355-4Д/0,25-К	0,25	1335	②
	2	3~400	ВКДВ-К2-355-2Д/2,2-К	2,2	2900	③
400	6	3~400	ВКДВ-К2-400-6Д/0,25-К	0,25	860	④
	4	3~400	ВКДВ-К2-400-4Д/0,55-К	0,55	1345	⑤
	2	3~400	ВКДВ-К2-400-2Д/4-К	4	2840	⑥
450	6	3~400	ВКДВ-К2-450-6Д/0,25-К	0,25	860	⑦
	4	3~400	ВКДВ-К2-450-4Д/1,1-К	1,1	1400	⑧
	2	3~400	ВКДВ-К2-450-2Д/7,5-К	7,5	2948	⑨

Типоразмер: 315

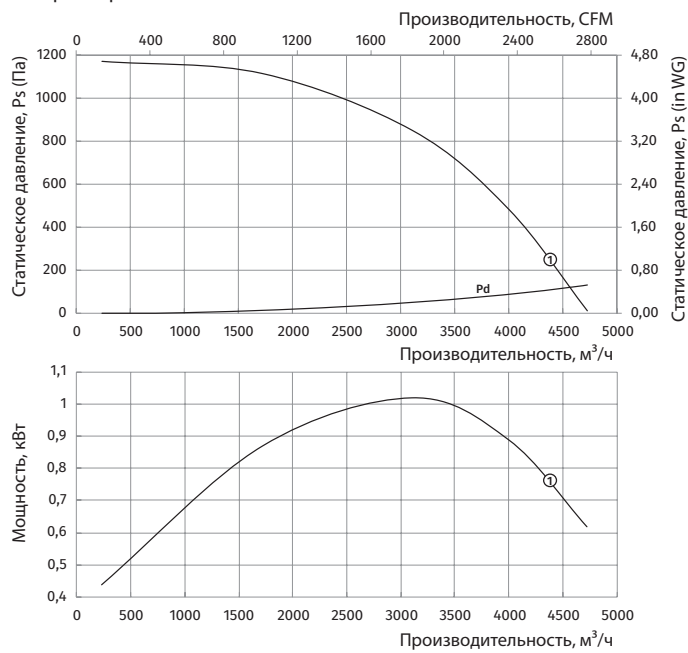

Типоразмер: 355

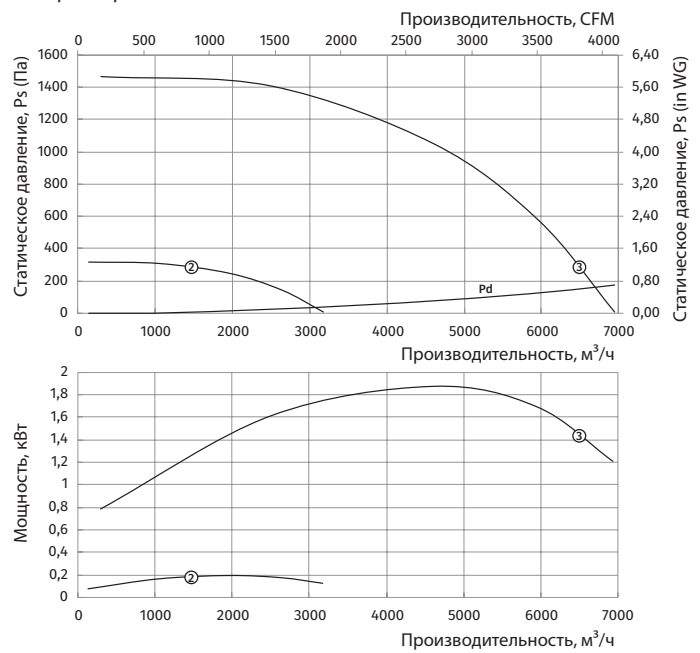

Типоразмер: 400

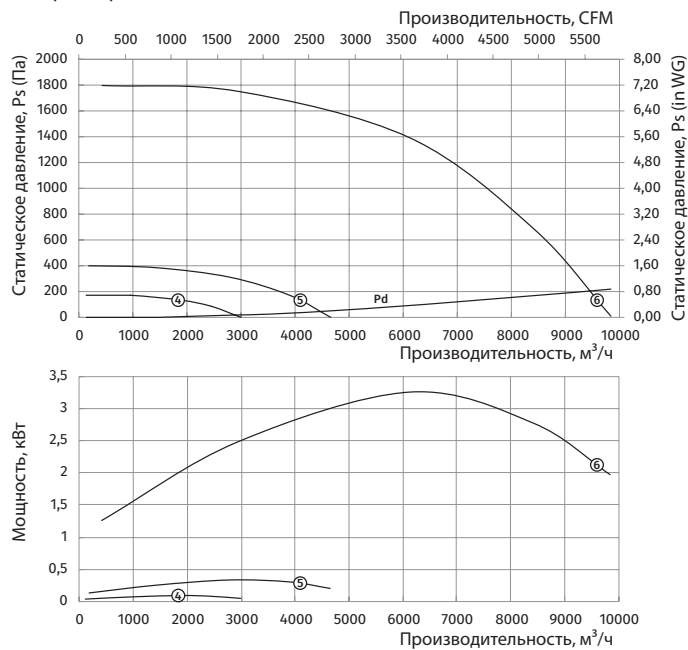

Типоразмер: 450

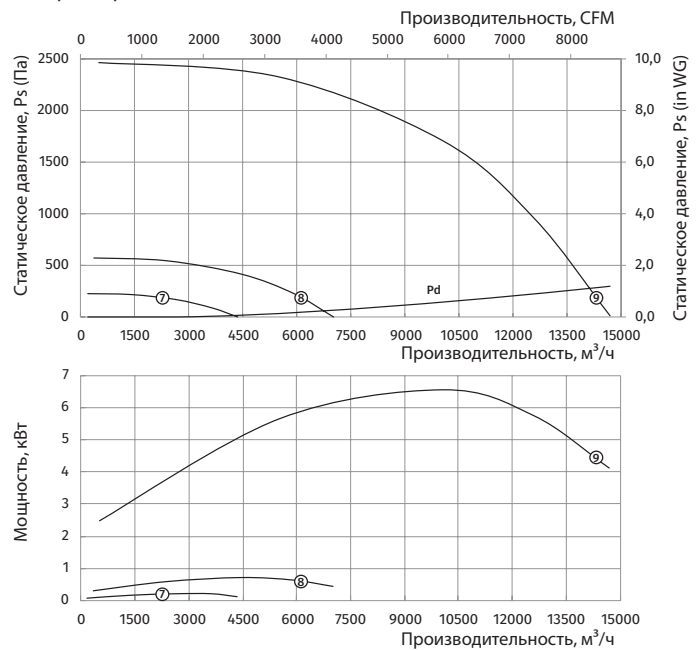

Технические характеристики

Типоразмер	Число полюсов	Напряжение, В/50 Гц	Модель вентилятора	Установочная мощность двигателя N_u , кВт	Частота вращения, мин ⁻¹	Номер графика
500	8	3~400	ВКДВ-К2-500-8Д/0,25-К	0,25	670	①
	6	3~400	ВКДВ-К2-500-6Д/0,55-К	0,55	900	②
	4	3~400	ВКДВ-К2-500-4Д/1,5-К	1,5	1430	③
560	8	3~400	ВКДВ-К2-560-8Д/0,37-К	0,37	665	④
	6	3~400	ВКДВ-К2-560-6Д/0,75-К	0,75	940	⑤
	4	3~400	ВКДВ-К2-560-4Д/3-К	3	1435	⑥
630	8	3~400	ВКДВ-К2-630-8Д/0,75-К	0,75	670	⑦
	6	3~400	ВКДВ-К2-630-6Д/1,5-К	1,5	940	⑧
	4	3~400	ВКДВ-К2-630-4Д/5,5-К	5,5	1400	⑨
710	8	3~400	ВКДВ-К2-710-8Д/1,1-К	1,1	660	⑩
	6	3~400	ВКДВ-К2-710-6Д/2,2-К	2,2	945	⑪
	4	3~400	ВКДВ-К2-710-4Д/11-К	11	1460	⑫

Типоразмер: 500

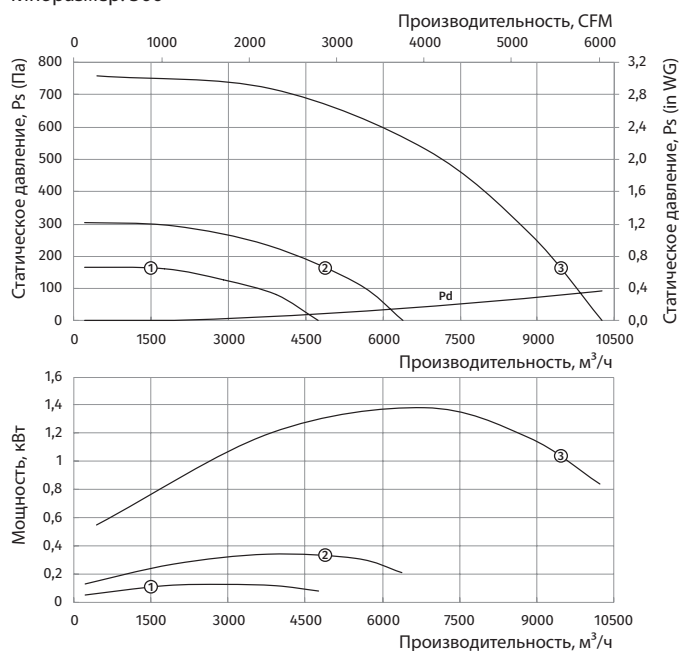

Типоразмер: 560

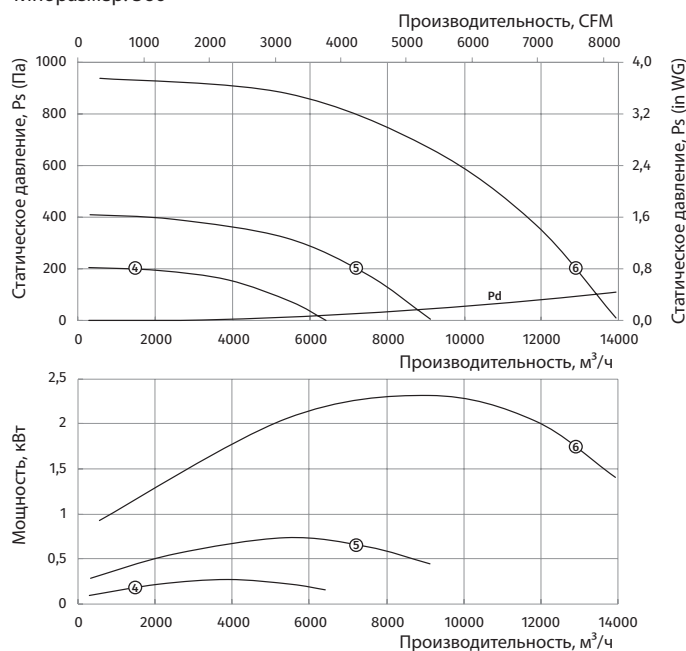

Типоразмер: 630

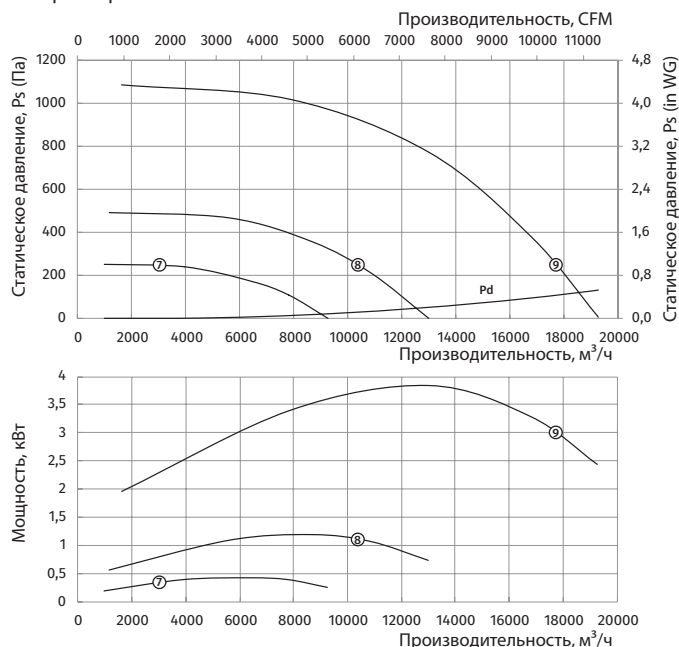

Типоразмер: 710

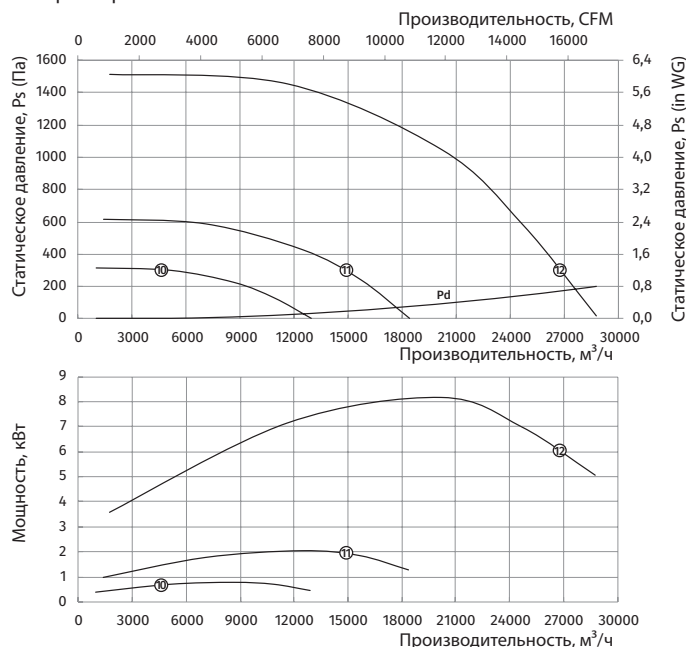

Технические характеристики

Типоразмер	Число полюсов	Напряжение, В/50 Гц	Модель вентилятора	Установочная мощность двигателя N_u , кВт	Частота вращения, мин ⁻¹	Номер графика
800	8	3~400	ВКДВ-К2-800-8Д/2,2-К	2,2	700	①
	6	3~400	ВКДВ-К2-800-6Д/4-К	4	965	②
	4	3~400	ВКДВ-К2-800-4Д/15-К	15	1460	③
900	10	3~400	ВКДВ-К2-900-10Д/2,2-К	2,2	590	④
	8	3~400	ВКДВ-К2-900-8Д/4-К	4	700	⑤
	6	3~400	ВКДВ-К2-900-6Д/7,5-К	7,5	970	⑥
	4	3~400	ВКДВ-К2-900-4Д/30-К	30	1470	⑦
1000	10	3~400	ВКДВ-К2-1000-10Д/3-К	3	590	⑧
	8	3~400	ВКДВ-К2-1000-8Д/7,5-К	7,5	705	⑨
	6	3~400	ВКДВ-К2-1000-6Д/15-К	15	975	⑩
1120	10	3~400	ВКДВ-К2-1120-10Д/7,5-К	7,5	590	⑪
	8	3~400	ВКДВ-К2-1120-8Д/11-К	11	720	⑫
	8	3~400	ВКДВ-К2-1120-8Д/15-К	15	730	⑬
	6	3~400	ВКДВ-К2-1120-6Д/22-К	22	975	⑭
	6	3~400	ВКДВ-К2-1120-6Д/30-К	30	980	⑮

Типоразмер: 800

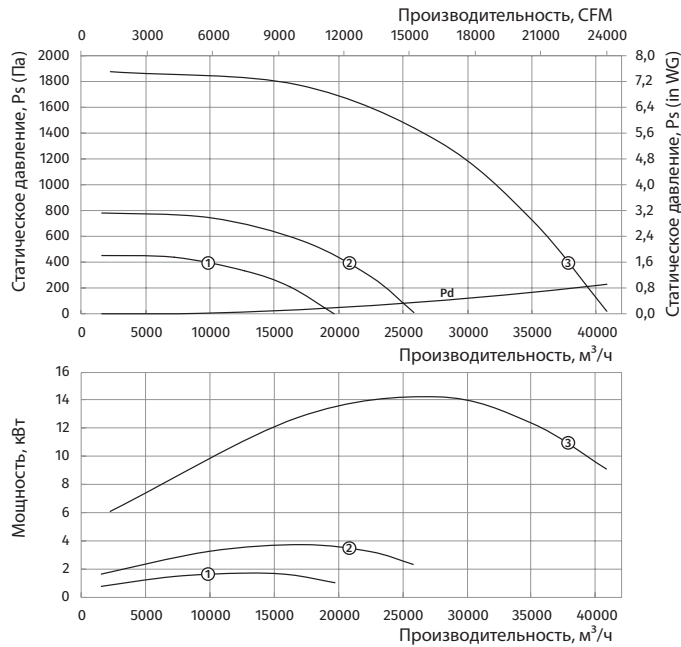

Типоразмер: 900

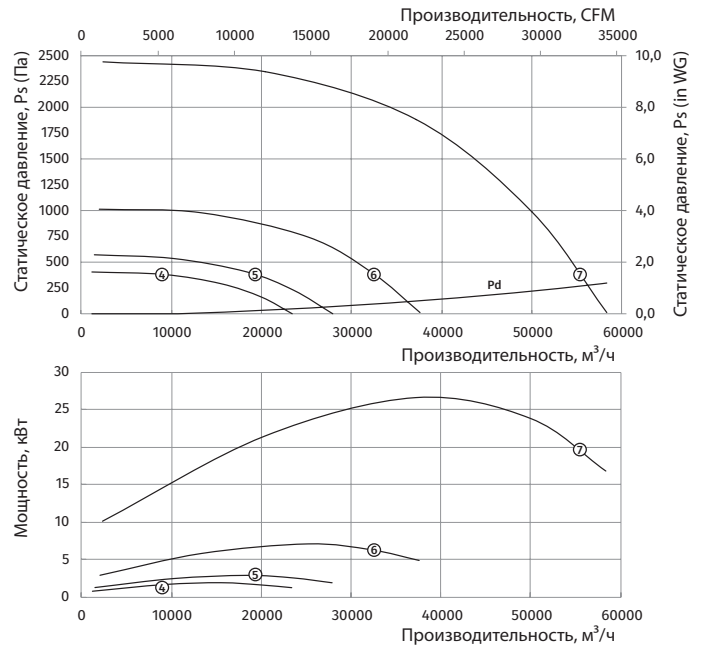

Типоразмер: 1000

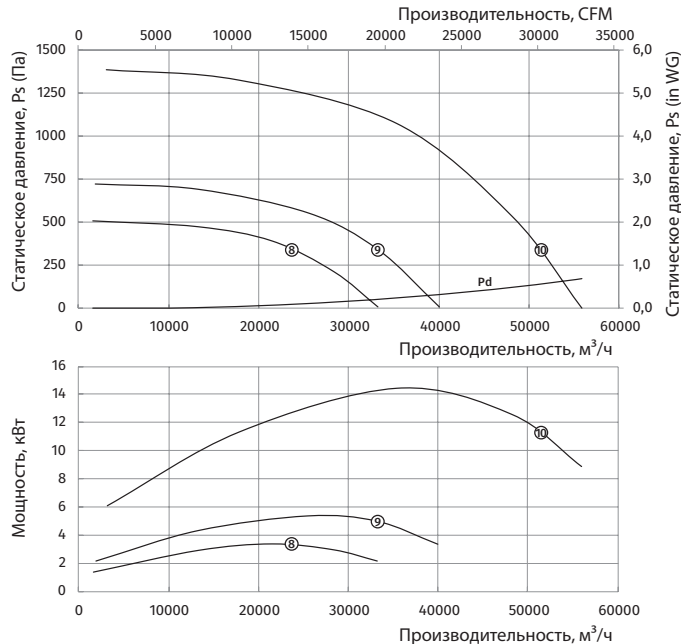

Типоразмер: 1120

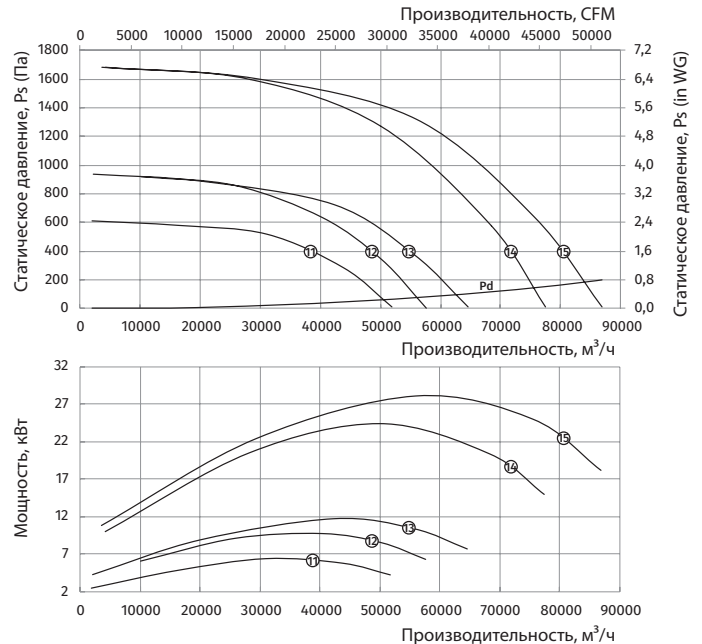

Габаритные размеры изделий

Тип вентилятора	Габаритные и присоединительные размеры, мм					Масса, кг
	H	A	B	C	d	
ВКДВ-К2-315-2Д/1,1-К	779	680	480	820	16	80
ВКДВ-К2-355-4Д/0,25-К	744	680	480	820		73
ВКДВ-К2-355-2Д/2,2-К	801					89
ВКДВ-К2-400-6Д/0,25-К	772	760	580	866		82
ВКДВ-К2-400-4Д/0,55-К						83
ВКДВ-К2-400-2Д/4-К						897
ВКДВ-К2-450-6Д/0,25-К	794	760	580	864		92
ВКДВ-К2-450-4Д/1,1-К						96
ВКДВ-К2-450-2Д/7,5-К	929	810	933	137		
ВКДВ-К2-500-8Д/0,25-К	888	830	640	950		121
ВКДВ-К2-500-6Д/0,55-К						122
ВКДВ-К2-500-4Д/1,5-К						128
ВКДВ-К2-560-8Д/0,37-К	921	1000	750	1082		148
ВКДВ-К2-560-6Д/0,75-К						151
ВКДВ-К2-560-4Д/3-К						991
ВКДВ-К2-630-8Д/0,75-К	1060	1010	750	1121		200
ВКДВ-К2-630-6Д/1,5-К						202
ВКДВ-К2-630-4Д/5,5-К						225
ВКДВ-К2-710-8Д/1,1-К	1105	1180	980	1257		231
ВКДВ-К2-710-6Д/2,2-К						238
ВКДВ-К2-710-4Д/11-К						1264
ВКДВ-К2-800-8Д/2,2-К	1237	1180	980	1311		308
ВКДВ-К2-800-6Д/4-К						311
ВКДВ-К2-800-4Д/15-К						1387
ВКДВ-К2-900-10Д/2,2-К	1297	1340	1050	1494		374
ВКДВ-К2-900-8Д/4-К						435
ВКДВ-К2-900-6Д/7,5-К						1448
ВКДВ-К2-900-4Д/30-К	1600	1524	597			
ВКДВ-К2-1000-10Д/3-К	1595	1550	1340	1686		573
ВКДВ-К2-1000-8Д/7,5-К						557
ВКДВ-К2-1000-6Д/15-К						1680
ВКДВ-К2-1120-10Д/7,5-К	1829	1640	1340	1876	834	
ВКДВ-К2-1120-8Д/11-К					1753	775
ВКДВ-К2-1120-8Д/15-К					1866	911
ВКДВ-К2-1120-6Д/22-К	1789	856				
ВКДВ-К2-1120-6Д/30-К	1956	962				

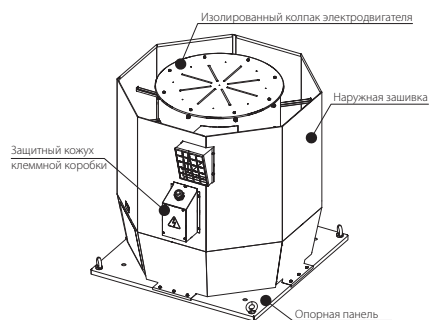
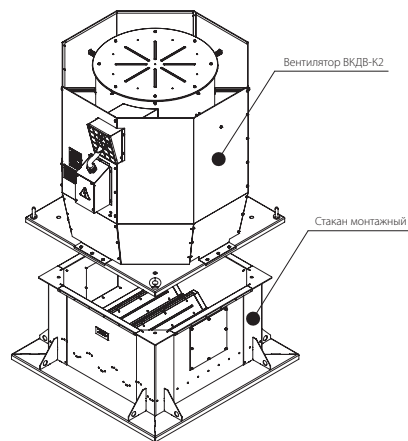
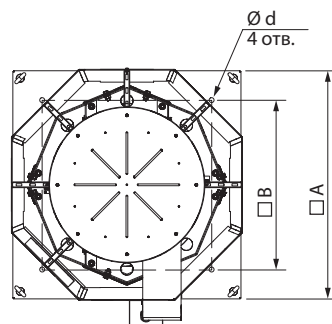
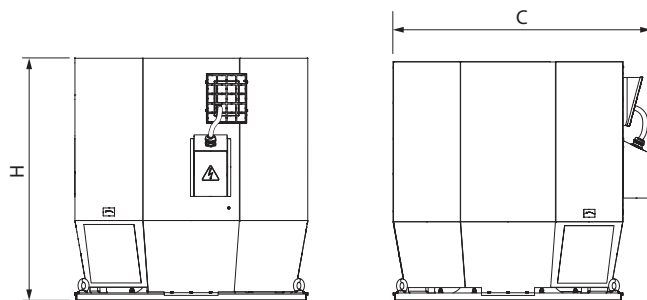

Серия
ВКПД

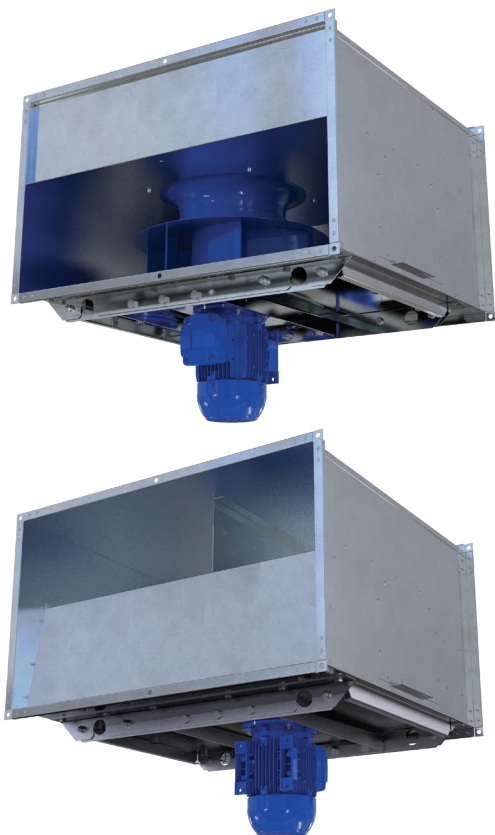

Вентилятор канальный дымоудаления.
Производительность – до 28 500 м³/ч

■ **Применение**

Вентилятор двойного назначения применяется в системах аварийной вытяжной вентиляции для принудительного удаления дыма, нагретых газов и продуктов горения, а также для общеобменной вытяжной вентиляции торговых центров, гаражей, складов, кухонь.

■ **Эксплуатация**

Вентилятор рассчитан на удаление дыма и воздушных смесей до +400 °С в течение 120 минут и на продолжительную работу с температурой перемещаемой среды до +100 °С.

Для регулирования частоты вращения вентиляторы могут быть оснащены частотным преобразователем.

■ **Конструкция**

Корпус вентилятора изготовлен из оцинкованной стали. Рабочее колесо с загнутыми назад лопатками изготовлено из жаропрочной стали.

■ **Двигатель**

Вентиляторы могут быть оснащены одно- или трехфазным электродвигателем. Односкоростные вентиляторы комплектуются 2-, 4- или 6-полюсными электродвигателями.

Двухскоростные вентиляторы комплектуются 2/4, 4/6, 4/8 полюсными электродвигателями.

Электродвигатель установлен вне перемещаемого воздушного потока.

Условное обозначение

ВЕНТС ВКПД-250-2Е/0,37-500х300

Размер патрубка, мм 500х300; 600х300; 600х350; 700х400; 700х500; 800х600; 900х700; 1000х800; 1200х900
Мощность двигателя, кВт х – если одна скорость; х/х – если две скорости
Количество фаз Е – однофазный; Д – трехфазный
Количество полюсов 2 – если односкоростной; 4 – если односкоростной; 6 – если односкоростной; 2/4 – если двухскоростной; 4/6 – если двухскоростной
Типоразмер колеса, мм 250; 280; 315; 355; 400; 450; 500; 560; 630; 710

ВКПД – вентилятор канальный прямоугольный дымоудаления

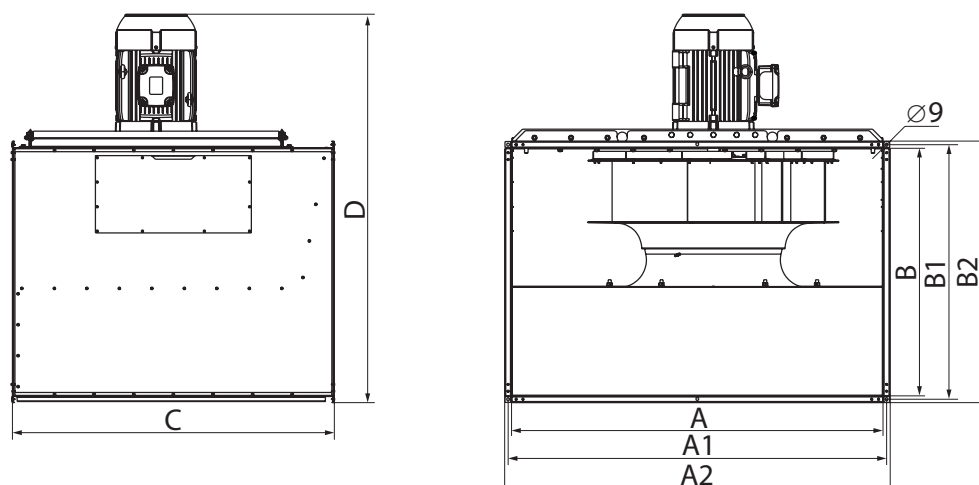

■ Габаритные размеры, мм

Модель	Размеры, мм								Масса, кг
	A	A1	A2	B	B1	B2	C	D	
ВКПД-250	500	520	540	300	320	340	680	557	40
ВКПД-280	600	620	640	300	320	340	680	558	40
ВКПД-315	600	620	640	350	370	390	680	624	56
ВКПД-355	700	720	740	400	420	440	680	657	51
ВКПД-400	700	720	740	500	520	540	680	772	70
ВКПД-450	800	820	840	600	620	640	800	872	89
ВКПД-500	800	820	840	600	620	640	840	914	97
ВКПД-560	900	920	940	700	720	740	840	1058	100
ВКПД-630	1000	1020	1040	800	820	840	1040	1150	130
ВКПД-710	1200	1220	1245	900	920	945	1040	1354	178

Технические характеристики

Типоразмер	Число полюсов	Напряжение, В/50 Гц	Модель вентилятора	Установочная мощность двигателя Nu, кВт	Частота вращения, мин ⁻¹	Номер графика высокой скорости	Номер графика низкой скорости
250	2	1~230	ВКПД-250-2Е/0,37-500x300	0,37	2880	①	-
	2	3~400	ВКПД-250-2Д/0,37-500x300	0,37	2880	①	-
	2/4	3~400	ВКПД-250-2/4Д/0,37/0,1-500x300	0,37/0,1	2880/1440	①	②
280	2	1~230	ВКПД-280-2Е/0,55-600x300	0,55	2880	③	-
	2	3~400	ВКПД-280-2Д/0,55-600x300	0,55	2880	③	-
	2/4	3~400	ВКПД-280-2/4Д/0,55/0,1-600x300	0,55/0,1	2880/1440	③	④
315	2	1~230	ВКПД-315-2Е/1,1-600x350	1,1	2880	⑤	-
	2	3~400	ВКПД-315-2Д/1,1-600x350	1,1	2880	⑤	-
	2/4	3~400	ВКПД-315-2/4Д/1,1/0,25-600x350	1,1/0,25	2880/1440	⑤	⑥
355	4	1~230	ВКПД-355-4Е/0,37-700x400	0,37	1420	⑦	-
	4	3~400	ВКПД-355-4Д/0,37-700x400	0,37	1420	⑦	-
	4/6	3~400	ВКПД-355-4/6Д/0,55/0,1-700x400	0,55/0,1	1420/905	⑦	⑧

Типоразмер: 250

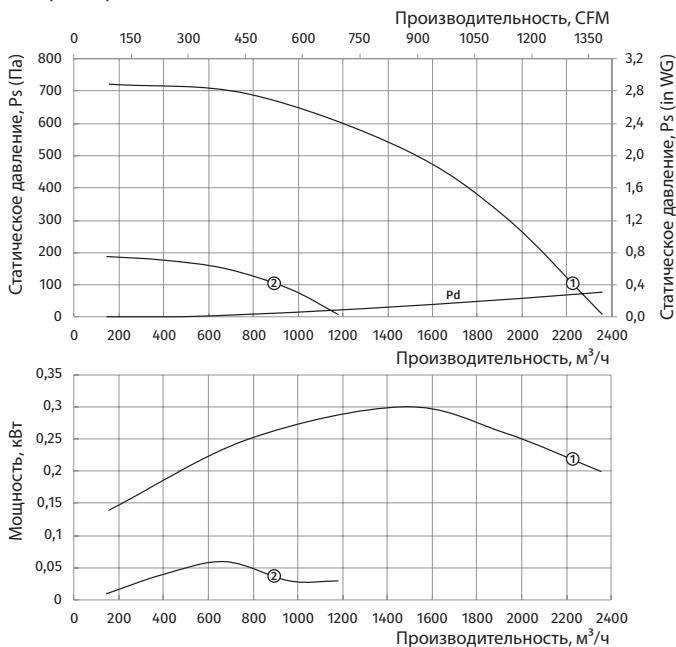

Типоразмер: 280

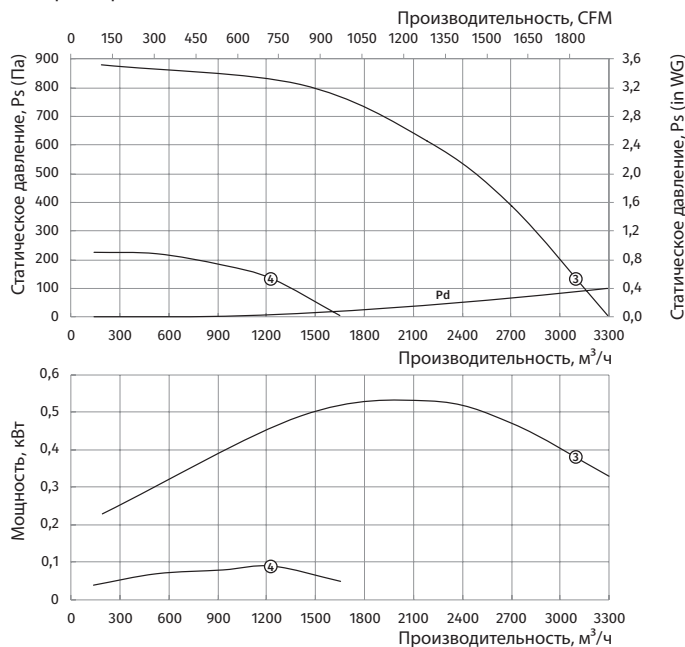

Типоразмер: 315

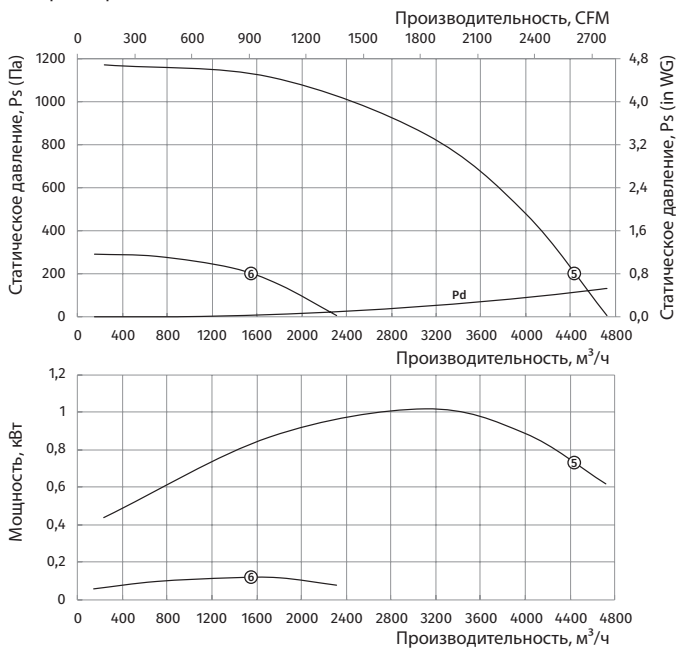

Типоразмер: 355

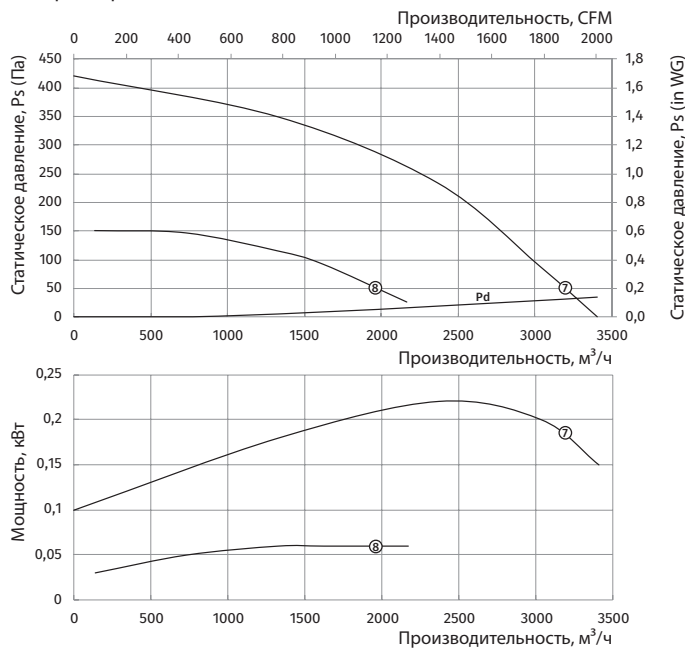

Технические характеристики

Типоразмер	Число полюсов	Напряжение, В/50 Гц	Модель вентилятора	Установочная мощность двигателя Ny, кВт	Частота вращения, мин ⁻¹	Номер графика высокой скорости	Номер графика низкой скорости
400	4	1~230	ВКПД-400-4Е/0,55-700x500	0,55	1420	①	-
	4	3~400	ВКПД-400-4Д/0,55-700x500	0,55	1420	①	-
	4/6	3~400	ВКПД-400-4/6Д/0,55/0,25-700x500	0,55/0,25	1420/905	①	②
450	4	1~230	ВКПД-450-4Е/0,75-800x600	0,75	1410	①	-
	4	3~400	ВКПД-450-4Д/0,75-800x600	0,75	1410	①	-
	4/6	3~400	ВКПД-450-4/6Д/0,8/0,2-800x600	0,8/0,2	1435/905	①	②
500	4	1~230	ВКПД-500-4Е/1,5-800x600	1,5	1430	⑤	-
	4	3~400	ВКПД-500-4Д/1,5-800x600	1,5	1430	⑤	-
	4/6	3~400	ВКПД-500-4/6Д/1,5/0,37-800x600	1,5/0,37	1430/920	⑤	⑥
560	4	1~230	ВКПД-560-4Е/3-900x700	3	1435	⑦	-
	4	3~400	ВКПД-560-4Д/3-900x700	3	1435	⑦	-
	4/6	3~400	ВКПД-560-4/6Д/2,8/0,7-900x700	2,8/0,7	1435/950	⑦	⑧
	4/8	3~400	ВКПД-560-4/8Д/2,8/0,55-900x700	2,8/0,55	1435/710	⑦	⑨

Типоразмер: 400

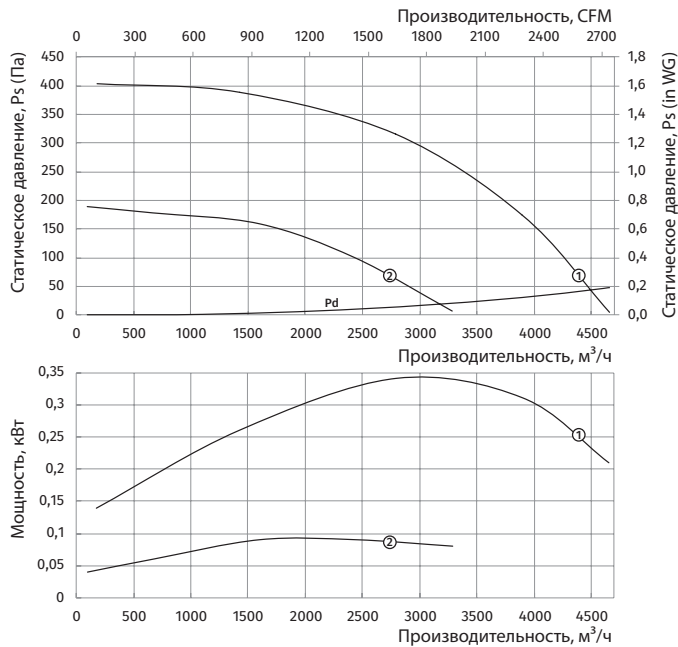

Типоразмер: 450

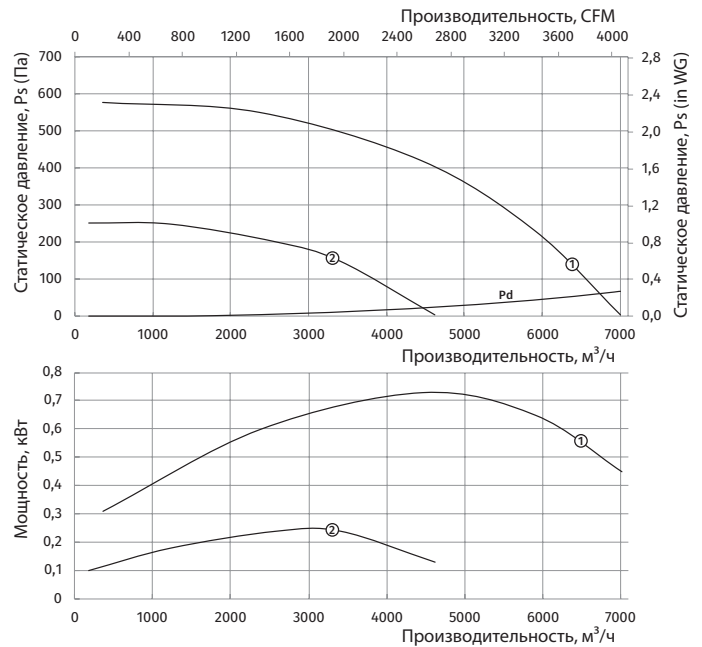

Типоразмер: 500

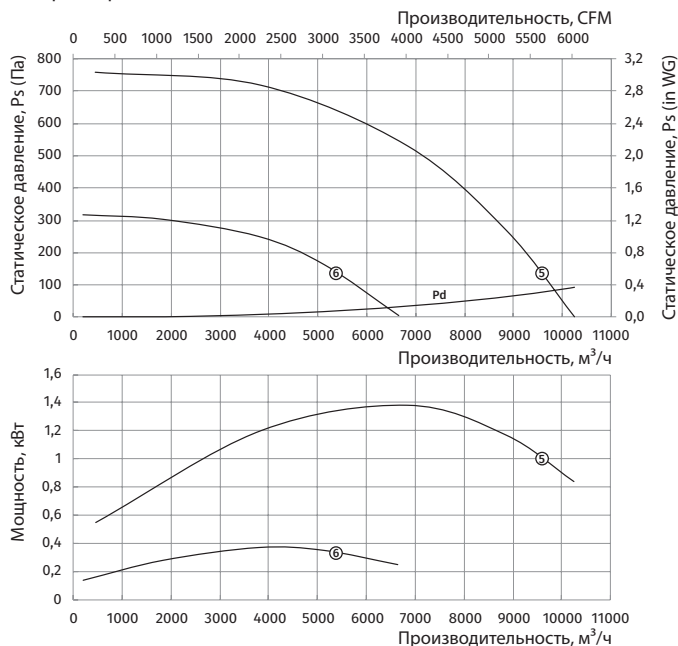

Типоразмер: 560

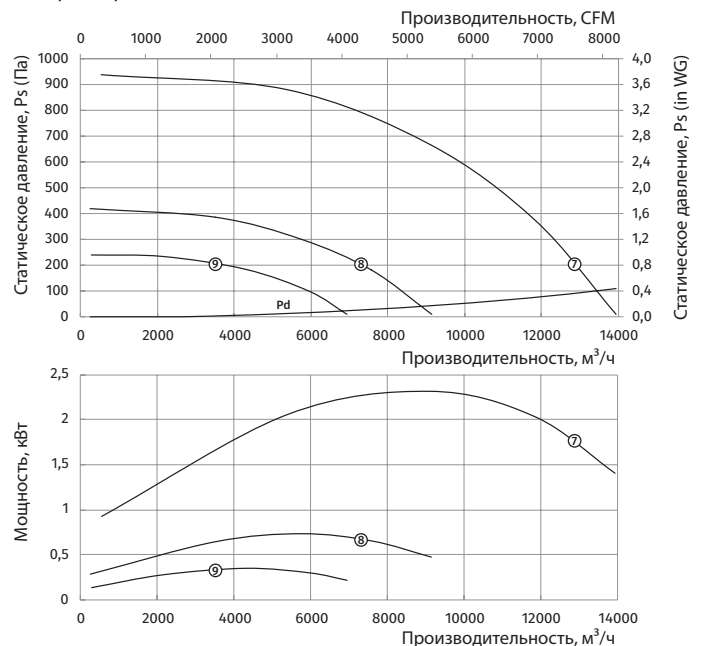

Технические характеристики

Типоразмер	Число полюсов	Напряжение, В/50 Гц	Модель вентилятора	Установочная мощность двигателя Nu, кВт	Частота вращения, мин ⁻¹	Номер графика высокой скорости	Номер графика низкой скорости
630	4	3~400	ВКПД-630-4Д/4-1000x800	4	1445	①	-
	4/6	3~400	ВКПД-630-4/6Д/3,8/1-1000x800	3,8/1	1445/950	①	②
	4/8	3~400	ВКПД-630-4/8Д/3,8/0,75-1000x800	3,8/0,75	1445/720	①	③
710	4	3~400	ВКПД-710-4Д/7,5-1200x900	7,5	1455	④	-
	4/6	3~400	ВКПД-710-4/6Д/7,5/2,2-1200x900	7,5/2,2	1455/960	④	⑤
	4/8	3~400	ВКПД-710-4/8Д/7,5/1-1200x900	7,5/1	1455/720	④	⑥

Типоразмер: 630

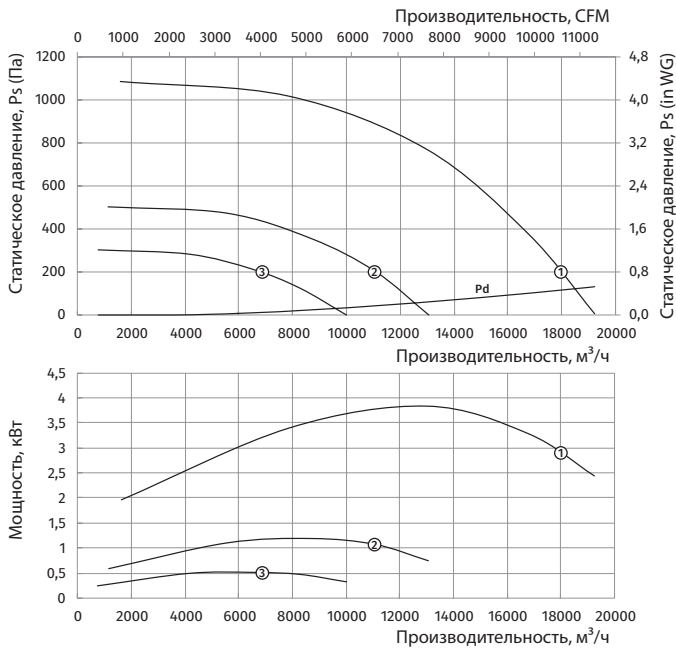

Типоразмер: 710

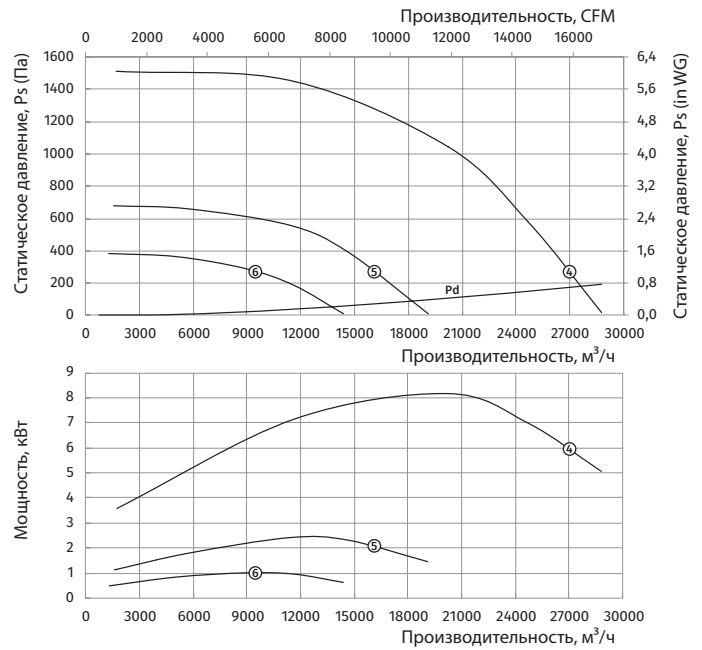

Серия
ВКТ



Крышный вытяжной каминный вентилятор для усиления тяги вытяжки дымовых газов.
Производительность –
до 1000 м³/ч

■ **Применение**

Вентиляторы предназначены для усиления тяги и вытяжки дымовых газов с температурой* до 200 °С в течение 5 часов. Применяются для вытяжки горячего дыма из каминов, печей, очагов открытого огня. Также могут применяться для стандартной периодической или постоянной вытяжной вентиляции.

■ **Конструкция**

Корпус вентилятора изготовлен из оцинкованной стали, покрытой полимерным покрытием, обеспечивающим устойчивость к атмосферным воздействиям и агрессивным средам. Вентилятор имеет защитную решетку от случайных касаний и попадания посторонних предметов.

■ **Двигатель**

Вентилятор оснащен однофазным асинхронным двигателем на шарикоподшипниках, обеспечивающих долговременную и бесперебойную работу. Двигатель имеет встроенную тепловую защиту и вынесен из потока перемещаемого воздуха. Отсек, в котором расположен двигатель, изоли-

рован от потока горячего воздуха и оснащен вентиляционными отверстиями, обеспечивающими циркуляцию воздуха и отвод тепла. Специальное рабочее колесо с назад загнутыми лопатками минимизирует налипание сажи и копоти, что облегчает эксплуатацию и обслуживание.

■ **Регулировка скорости и управление**

Вентилятор подключают к сети через трансформаторный или тиристорный регулятор скорости, что позволяет регулировать тягу и использовать камин с максимальной эффективностью.

ВНИМАНИЕ!

Вентилятор должен быть включен, если в камине есть огонь. При температуре перемещаемого воздуха 200 °С вентиляторы должны работать на максимальных оборотах, без применения регулятора скорости.

■ **Монтаж**

Вентилятор монтируется на крыше на верхней части дымохода. Необходимо предусматривать доступ для обслуживания вентилятора.

*Определить температуру дымовых газов можно, разместив лучинку в дымовой трубе на уровне, где требуется установить вентилятор, и выдерживать ее там в течение 30 минут при работающем камине. После этого лучинку вынимают и по ее цвету определяют примерную температуру отходящих газов.

Цвет лучины	Примерная температура дымовых газов, °С
Не изменился	до 150
Желтый (цвет корки белого хлеба)	200
Коричневый (цвет корки ржаного хлеба)	250
Черный	300
Лучина обуглилась	400

Условное обозначение

ВЕНТС ВКТ XX X

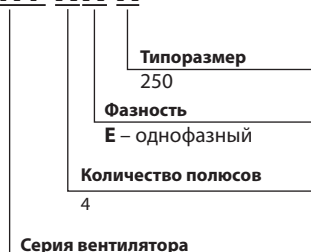

Принадлежности



CPC-1

PC-1-300

PC-1-400

PC-1 H(B)

PCA5E-2-П

PCA5E-2-M

Технические характеристики

	ВКТ 4Е 250
Напряжение, В/50 Гц	1~230
Потребляемая мощность, Вт	96
Ток, А	0,6
Максимальный расход воздуха, м ³ /ч	1000
Частота вращения, мин ⁻¹	1500
Уровень звукового давления на расст. 3 м, дБА	52
Макс. темп. перемещаемого воздуха, °С	200
Защита	IP44

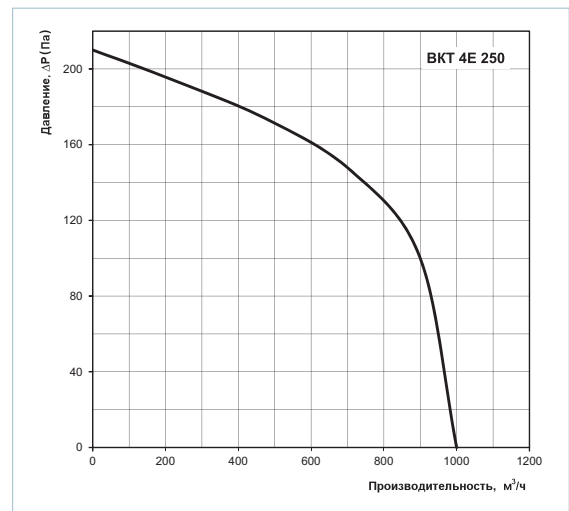

Габаритные размеры вентилятора

Тип вентилятора	Размеры, мм						Масса, кг
	Ø D	Ø d	H	L	L1	L2	
ВКТ 4Е 250	250	11	434	430	330	323	14,6

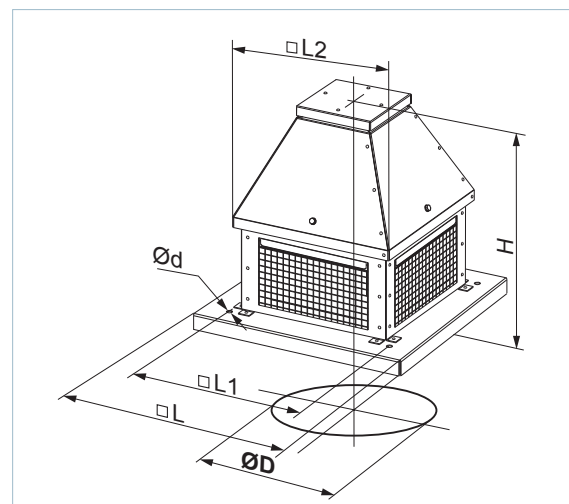

Вариант применения вентилятора ВКТ

Монтажный стакан СМ-ВО



■ Применение

Для установки вентиляторов на кровле зданий.

■ Конструкция

Внешние рамки имеют опоры для установки на крышу. Монтажный короб оборудован боковым инспекционным люком. К заказу доступны модификации согласно системе наименования.

Габаритные размеры монтажного стакана СМ-ВО

Наименование	Размеры, мм				Масса, кг		
	Н	А	В	С			
СМ-ВО-0000-315/355	550	480	590	800	39,5		
СМ-ВО-0010-315/355					43,5		
СМ-ВО-0020-315/355					50,5		
СМ-ВО-0100-315/355					54,5		
СМ-ВО-0110-315/355					46		
СМ-ВО-0120-315/355					51,5		
СМ-ВО-0000-400/450	580	692	900	58,5			
СМ-ВО-0010-400/450				64			
СМ-ВО-0020-400/450				49			
СМ-ВО-0100-400/450				56			
СМ-ВО-0110-400/450	640	760	970	63			
СМ-ВО-0120-400/450				70			
СМ-ВО-0000-500				56,5			
СМ-ВО-0010-500				66,5			
СМ-ВО-0020-500	750	910	1120	72,5			
СМ-ВО-0100-500				82,5			
СМ-ВО-0110-500				68			
СМ-ВО-0120-500				83			
СМ-ВО-0000-560/630				980	1140	1350	88
СМ-ВО-0010-560/630							103
СМ-ВО-0020-560/630	71						
СМ-ВО-0100-560/630	88,5						
СМ-ВО-0110-560/630	1050	1208	1420	92			
СМ-ВО-0120-560/630				109,5			
СМ-ВО-0000-710/800				1340	1498	1710	85
СМ-ВО-0010-710/800							112
СМ-ВО-0020-710/800	115						
СМ-ВО-0100-710/800	111						
СМ-ВО-0110-710/800	137						
СМ-ВО-0120-710/800	140						
СМ-ВО-0000-900	1500	1688	1900	112			
СМ-ВО-0010-900				151			
СМ-ВО-0020-900				156			
СМ-ВО-0100-900				140			
СМ-ВО-0110-900				180			
СМ-ВО-0120-900				185			
СМ-ВО-0000-1000/1120				112			
СМ-ВО-0010-1000/1120				151			
СМ-ВО-0020-1000/1120				156			
СМ-ВО-0100-1000/1120				140			
СМ-ВО-0110-1000/1120				180			
СМ-ВО-0120-1000/1120				185			
СМ-ВО-0000-1250				112			
СМ-ВО-0010-1250				151			
СМ-ВО-0020-1250				156			
СМ-ВО-0100-1250				140			
СМ-ВО-0110-1250				180			
СМ-ВО-0120-1250				185			

ВЕНТС СМ-ВО-XXXX-XXX/XXX

Типоразмер, мм 315; 355; 400; 450; 500; 560; 630; 710; 800; 900; 1000; 1120; 1250; 1400; 1600
Тип привода клапана 0 – без привода; 1 – электропривод 24 В; 2 – электропривод 230 В
Наличие встроенного клапана 0 – без клапана; 1 – клапан на вытяжку; 2 – клапан на приток; 3 – клапан ДУ на вытяжку
Термоизоляция 0 – без термоизоляции; 1 – с термоизоляцией
Тип кровли 0 – для монтажа на кровле без уклона; 1 – для монтажа на кровле с уклоном
Серия Монтажный стакан

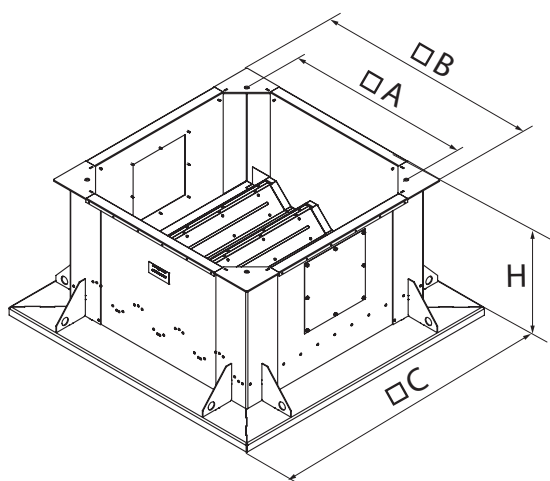

ПРИНАДЛЕЖНОСТИ ДЛЯ ВЕНТИЛЯТОРОВ КАНАЛЬНЫХ ДЫМОУДАЛЕНИЯ

Таблица подбора принадлежностей к вентиляторам ВЕНТС ВКПД

Вентилятор	Термостойкая гибкая вставка до 400 °С	Сетка защитная
		
ВКПД-250...500x300	ВВГФ-ВК-500x300	СЗ-ВК-500x300
ВКПД-280...600x300	ВВГФ-ВК-600x300	СЗ-ВК-600x300
ВКПД-315...600x350	ВВГФ-ВК-600x350	СЗ-ВК-600x350
ВКПД-355...700x400	ВВГФ-ВК-700x400	СЗ-ВК-700x400
ВКПД-400...700x500	ВВГФ-ВК-700x500	СЗ-ВК-700x500
ВКПД-450...800x600	ВВГФ-ВК-800x600	СЗ-ВК-800x600
ВКПД-500...800x600	ВВГФ-ВК-800x600	СЗ-ВК-800x600
ВКПД-560...900x700	ВВГФ-ВК-900x700	СЗ-ВК-900x700
ВКПД-630...1000x800	ВВГФ-ВК-1000x800	СЗ-ВК-1000x800
ВКПД-710...1200x900	ВВГФ-ВК-1200x900	СЗ-ВК-1200x900

ВВГФ-ВК

Гибкая вставка

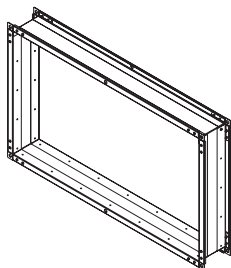
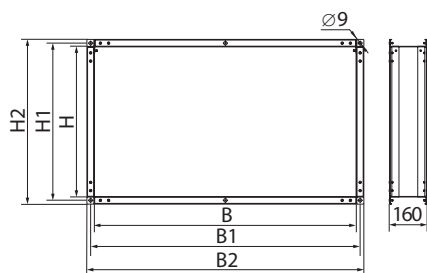

■ Применение

Гибкие вставки предназначены для исключения передачи вибрации от вентиляторов или вентиляционных установок к воздуховоду, а также для частичной компенсации температурной деформации в трассе воздуховода.

■ Конструкция

Гибкие вставки представляют собой два фланца, соединенных между собой виброизолирующим материалом, выполнены из стали с полимерным покрытием и полиэтиленовой ленты, укрепленной полиамидной текстильной тканью. Вставки не предназначены для механической нагрузки, их нельзя использовать в качестве несущей конструкции. Вставки ВВГФ-ВК рассчитаны на работу при температуре 400 °С в течение 2 часов.

■ Габаритные размеры

Модель	Размеры, мм					
	В	Н	В1	Н1	В2	Н2
ВВГФ-ВК-500x300	500	300	520	320	540	340
ВВГФ-ВК-600x300	600	300	620	320	640	340
ВВГФ-ВК-600x350	600	350	620	370	640	390
ВВГФ-ВК-700x400	700	400	720	420	740	440
ВВГФ-ВК-700x500	700	500	720	520	740	540
ВВГФ-ВК-800x600	800	600	820	620	840	640
ВВГФ-ВК-900x700	900	700	920	720	940	740
ВВГФ-ВК-1000x800	1000	800	1020	820	1040	840
ВВГФ-ВК-1200x900	1200	900	1220	920	1240	940

СЗ-ВК

Сетка защитная

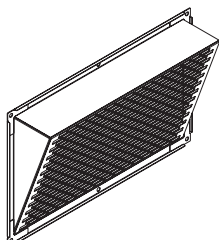
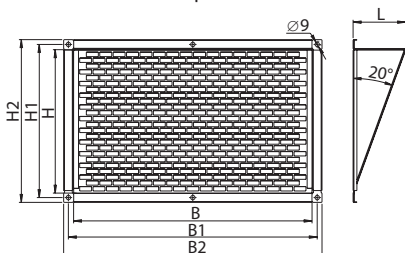

■ Применение

Применяется для защиты вентиляторов от попадания посторонних предметов.

■ Конструкция

Защитная сетка с ячейками 25x25 мм.

■ Габаритные размеры

Модель	Размеры, мм						
	В	Н	В1	Н1	В2	Н2	L
СЗ-ВК-500x300	500	300	520	320	540	340	110
СЗ-ВК-600x300	600	300	620	320	640	340	110
СЗ-ВК-600x350	600	350	620	370	640	390	130
СЗ-ВК-700x400	700	400	720	420	740	440	145
СЗ-ВК-700x500	700	500	720	520	740	540	185
СЗ-ВК-800x600	800	600	820	620	840	640	220
СЗ-ВК-900x700	900	700	920	720	940	740	255
СЗ-ВК-1000x800	1000	800	1020	820	1040	840	295
СЗ-ВК-1200x900	1200	900	1220	920	1240	940	330

Системы вентиляции являются мощнейшим потребителем электроэнергии в инженерных системах здания. Одной из главных задач при проектировании объектов строительства является уменьшение потребляемой электрической мощности.

■ Прямой пуск (DOL)

В системах дымоудаления, как правило, используются большие и мощные вентиляторы. Во время запуска таких вентиляторов из-за большого момента инерции время пуска двигателя значительно возрастает (время от момента включения до выхода двигателя на номинальную частоту вращения), что вызывает высокие пусковые токи большой длительности.



График тока при прямом пуске

Стандартная коммутационная аппаратура (автоматические выключатели, контакторы, пускатели) не рассчитана на работу с длительными перегрузками и, как правило, отключает вентилятор при пуске.

Использование коммутационной аппаратуры с завышенными значениями допустимого тока приведет к загроблению защиты электродвигателя. Таким образом, коммутационная аппаратура не отреагирует на внезапно возникшую перегрузку электродвигателя по причине высоких значений допустимого тока.

Только использование для запуска вентилятора устройства плавного пуска или преобразователя частоты позволяет решить вышеописанные проблемы.

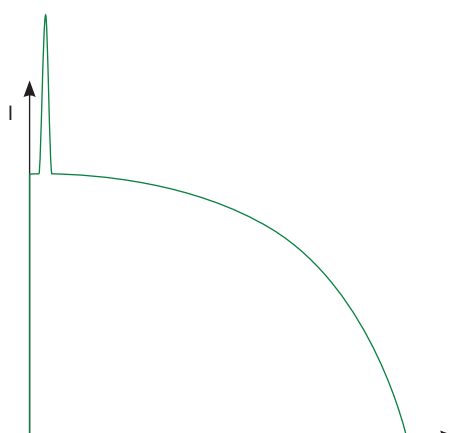

График крутящего момента при прямом пуске

■ Преобразователь частоты

Преобразователь частоты (далее – ПЧ) состоит из двух основных блоков. Первый преобразует переменный ток (50 или 60 Гц) в постоянный. Второй преобразует постоянный ток в переменный, но с частотой от 0 до 250 Гц. Управляя частотой, ПЧ может регулировать скорость двигателя в широких пределах.

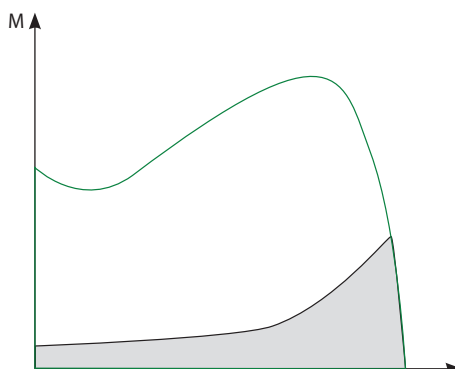

График тока при пуске от ПЧ

Во время пуска ПЧ увеличивает частоту от 0 Гц до частоты сети (50 или 60 Гц). Благодаря постепенному увеличению частоты можно считать, что двигатель работает на своей номинальной скорости для данной частоты. Кроме того, поскольку можно считать, что двигатель работает на своей номинальной скорости, номинальный крутящий момент доступен сразу, а ток будет приблизительно равен номинальному.

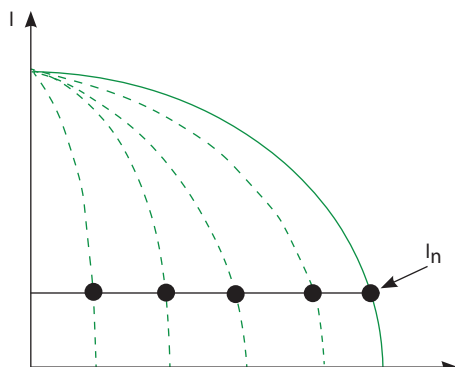

График крутящего момента при пуске от ПЧ

■ Устройство плавного пуска

Устройство плавного пуска не изменяет частоту или скорость, как это делает ПЧ. Вместо этого оно плавно наращивает напряжение, которое подается на двигатель, от начального значения до номинального.

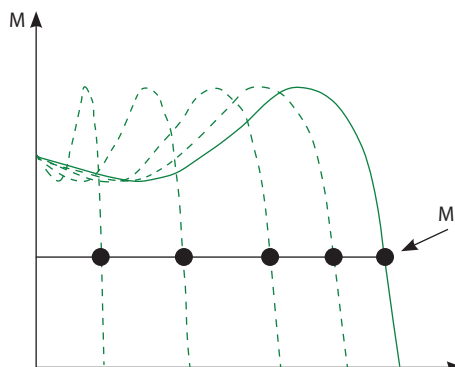

График тока при пуске от устройства плавного пуска



График крутящего момента при пуске от устройства плавного пуска

Первоначально напряжение на двигателе при пуске очень мало, что позволяет избежать резких рывков при пуске. Постепенно напряжение и крутящий момент увеличиваются.

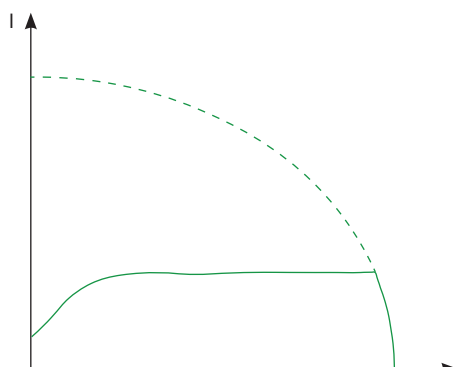
■ Применение в вентиляции

Использование ПЧ или устройств плавного пуска позволяет уменьшить пусковой ток и тем самым избежать падения напряжения в сети. Также при этом уменьшается пусковой крутящий момент и механические воздействия на оборудование, что снижает необходимость в обслуживании и ремонте.

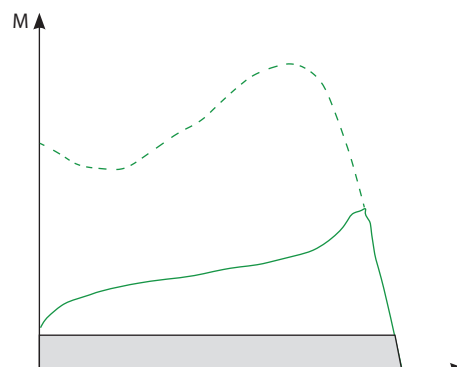
При проектировании системы вентиляции для таких помещений, как паркинги, склады, технические и производственные помещения возможно совмещение систем общеобменной вытяжной вентиляции (далее – ОВ) и аварийной вентиляции дымоудаления (далее – ДУ). Расходы в системе ОВ значительно ниже, чем в системе ДУ, и полная производительность вентилятора, рассчитанная на режим дымоудаления, не используется.

При использовании ПЧ можно запрограммировать несколько фиксированных скоростей для работы в режимах ОВ и ДУ. Переключение режимов работы вентилятора может быть произведено по внешнему сигналу от системы управления. Подобное объединение систем приводит к удешевлению системы вентиляции в целом.

■ FC-51 и FC-101: когда использовать

В данном каталоге приведены две серии преобразователей частоты: FC-51 и FC-101.

Серия FC-51 может быть использована только в рамках общеобменной вентиляции. При использовании ПЧ в рамках вентиляции дымоудаления необходимо комплектовать вентиляторы преобразователями частоты серии FC-101 ввиду наличия в них встроенного пожарного режима.

При активации данного режима встроенные средства защиты преобразователя блокируются, и преобразователь продолжает работу несмотря на возможность получения неустраняемых повреждений вследствие перегрева или перегрузки. Также в случае пожара преобразователь серии FC-101 может обеспечить поддержание более высокого давления воздуха на лестничных клетках по сравнению с другими участками здания, чтобы на пожарных лестницах не было дыма.

ПРИНАДЛЕЖНОСТИ ДЛЯ ЦЕНТРОБЕЖНЫХ ВЕНТИЛЯТОРОВ

Преобразователи частоты Micro Drive FC-51



■ Применение

Привод общего назначения, предназначенный для управления скоростью вращения ротора электродвигателя переменного тока мощностью до 22 кВт.

Этот привод может быть использован только в рамках общеобменной вентиляции.

■ Особенности

Привод разработан таким образом, чтобы исключить прохождение принудительного воздушного потока через электронные компоненты. Печатные платы хорошо защищены внутри привода.

■ Фильтр

Помехи в области радиочастот от кабеля двигателя ограничиваются встроенным фильтром ВЧ-помех, чем обеспечивается работа с кабелем длиной до 15 м (экранированным) и до 50 м (неэкранированным) с выполнением европейских норм.

■ Входы и выходы

- 5 программируемых цифровых входов
- Логика PNP/NPN
- Импульсный вход 20-5000 Гц
- 1 аналоговый вход 0-10 В или 0-20 мА
- 1 аналоговый вход 0-20 мА
- Вход термистора (аналоговый или цифровой)
- 1 аналоговый выход
- 1 реле, 240 В, 2 А
- RS 485
- Modbus RTU

■ Монтаж

Уменьшение занимаемого пространства за счет монтажа «стенка к стенке». Компактный дизайн позволяет устанавливать приводы вплотную друг к другу без снижения характеристик.



Панели управления

Наименование	Код
VLT панель управления LCP 11 (без потенциометра)	132B0100
VLT панель управления LCP 12 (с потенциометром)	132B0101



Наименование	Код
Комплект для выносного монтажа панели	132B0102

Тип преобразователя и заказные номера

Трехфазный 380-480 В			
Мощность, кВт	Ном. ток, А	Код заказа	Тип блока
0,37	1,2	132F0017	M1
0,75	2,2	132F0018	M1
1,5	3,7	132F0020	M2
2,2	5,3	132F0022	M2
3,0	7,2	132F0024	M3
4,0	9,0	132F0026	M3
5,5	12,0	132F0028	M3
7,5	15,5	132F0030	M3
11,0	23,0	132F0058	M4
15,0	31,0	132F0059	M4
18,0	37,0	132F0060	M5
22,0	43,0	132F0061	M5

Размеры блоков (включая монтажный бортик)

мм	M1	M2	M3	M4	M5
Высота	150	176	239	292	335
Ширина	70	75	90	125	165
Глубина	148	168	194	241	248

+ 6 мм с потенциометром

Преобразователи частоты Basic Drive FC-101



■ Применение

Привод общего назначения, предназначенный для управления скоростью вращения ротора электродвигателя переменного тока мощностью до 90 кВт.

Этот привод может быть использован в рамках общеобменной вентиляции и вентиляции дымоудаления.

■ Сертифицированный пожарный режим

Пожарный режим предотвращает остановку привода в целях самозащиты. В этом режиме привод продолжает приводить в действие критически важные вентиляторы независимо от получения управляющих сигналов, предупреждений и аварийных сообщений.

■ Фильтр

Встроенный дроссель на звене постоянного тока обеспечивает низкую гармоническую нагрузку на сеть в соответствии с требованиями стандарта EN 61000-3-12.

■ Входы и выходы

- 4 программируемых цифровых входа PNP или NPN, 0-24 В постоянного тока
- 2 аналоговых входа (0-10 В или 0/4-20 мА)
- 2 аналоговых выходы (0/4-20 мА)
- 2 релейных выходы
- Modbus RTU (RS 485)
- BACnet MSTP
- FC Protocol
- N2 Metasys
- FLN Apogee

■ Монтаж

Благодаря сверхкомпактной конструкции привод легко монтируется внутри блока или панели системы вентиляции воздуха. Корпуса со степенью защиты IP20/ Type 1/IP21 (опция) и IP54.

Тип преобразователя и заказные номера

Мощность, кВт	Ном. ток, А	VLT® FC 101 HVAC Basic Drive 0,37-90 кВт (3 x 380 – 480 В~, без торм. транзистора)			
0,37	1,2		131L9861	-	-
0,75	2,2		131L9862	131NO177	131NO178
1,5	3,7		131L9863	131NO179	131NO180
2,2	5,3		131L9864	131NO181	131NO182
3	7,2		131L9865	131NO183	131NO184
4	9,1		131L9866	131NO185	131NO186
5,5	12		131L9867	131NO187	131NO188
7,5	15,5		131L9868	131NO189	131NO190
11	23		131L9869	131NO191	131NO192
15	31		131L9870	131NO193	131NO194
18	37		131L9871	131NO195	131NO196
22	42,5		131L9872	131NO197	131NO198
30	61	131L9873	131L9875	131NO201	131NO202
37	73	131L9881	131L9883	131NO205	131NO206
45	90	131L9889	131L9891	131NO209	131NO210
55	106	131L9897	131L9899	131NO213	131NO214
75	147	131L9905	131L9907	131NO217	131NO218
90	177	131L9913	131L9915	131NO221	131NO222
Корпус		(E20) IP20/Chassis	(E20) IP20/Chassis	IP54	IP54
Фильтр ЭМС		(H2) RFI класс A2 (для промышленных зон)	(H3/H4) RFI класс A1/B (для жилых зон)	(H2) RFI класс A2 (для промышленных зон)	(H3) RFI класс A1/B (для жилых зон)
Панель управления		(X) без панели	(X) без панели	Встроенная	Встроенная

До 22 кВт преобразователи частоты VLT® HVAC Basic имеют платы со специальным защитным покрытием класса 3С3, выше 22 кВт такое покрытие плат опционально, базовое покрытие – 3С2.

Опции к преобразователям частоты VLT® FC 101 HVAC Basic Drive

Код для заказа	Описание	Код для заказа	Описание
132B0200	Цифровая панель оператора	132B0243	Развязывающая пластина для типоразмера Н7, большого размера
132B0201	Монтажный набор для выноса панели оператора на шкаф IP55, включая кабель 3 м	132B0209	Развязывающая пластина для типоразмера Н8
132B0202	Развязывающая пластина для типоразмера Н1, Н2	132B0244	Внешний фильтр ЭМС класса А1/В1 для мощности 0,37-2,2 кВт
132B0204	Развязывающая пластина для типоразмера Н3	132B0245	Внешний фильтр ЭМС класса А1/В1 для мощности 3-7,5 кВт
132B0205	Развязывающая пластина для типоразмера Н4, Н5	132B0246	Внешний фильтр ЭМС класса А1/В1 для мощности 11-15 кВт
132B0207	Развязывающая пластина для типоразмера Н6	132B0247	Внешний фильтр ЭМС класса А1/В1 для мощности 18,5-22 кВт
132B0242	Развязывающая пластина для типоразмера Н6, большого размера		
132B0208	Развязывающая пластина для типоразмера Н7		

ВЕНТИЛЯЦИОННЫЕ СИСТЕМЫ
www.ventilation-system.com

ДЫМОУДАЛЕНИЕ И ВЕНТИЛЯЦИЯ



Информация, представленная в каталоге, носит ознакомительный характер.

ВЕНТС оставляет за собой исключительное право вносить любые изменения в конструкцию, дизайн, спецификацию, менять комплектующие в производимой продукции в любое время без предварительного предупреждения для улучшения качества выпускаемой продукции и дальнейшего развития производства.

2022-10

