

VENTS KSB EC-Serie



Radiale Rohrventilatoren mit der Förderleistung bis **1260 m³/h** in Schalldämmgehäuse

■ Anwendung

Die KSB Ventilatoren eignen sich für Verwendung in den Lüftungssystemen in diversen Gewerbe- und Industrieräumen mit erhöhten Anforderungen an den Geräuschpegel, die eine sparsame Lösung und ein kontrolliertes Lüftungssystem mit platzsparender Montage benötigen.

Zum Beispiel ist die Montage direkt im Raum oberhalb einer abgehängten Decke vorgesehen.

Kompatibel mit Lüftungsrohren mit einem Durchmesser von 100, 125, 150, 160, 200 und 315 mm.

■ Aufbau

Das Gehäuse des Ventilators ist aus verzinktem Blechstahl gefertigt (wärme- und schallisoliert).

Die runden Anschlussstutzen haben eine Gummidichtung.

■ Motor

Hochleistungs-EC-Gleichstrommotor mit Außenläufer und Laufrad mit rückwärts gekrümmten Schaufeln. Die EC-Technik erfüllt die aktuellen Anforderungen an energieeffiziente, kontrollierte Lüftung. Der Energieverbrauch bei EC-Motoren ist um bis zu 35 % niedriger als bei Asynchronmotoren.

EC-Motoren sorgen für eine optimale Steuerung im ganzen Drehzahlbereich des Ventilators.

Unbestrittener Vorteil des elektronisch kommutierten Motors ist ein hoher Wirkungsgrad (erreicht 90 %).

Die Motoren sind mit den Kugellagern zur Sicherung einer längeren Lebensdauer (40 000 Stunden) ausgestattet.

■ Steuerung

Die Drehzahlregelung (Luftvolumenregelung) erfolgt über ein externes 0-10 V Steuersignal je nach der Temperatur, Druck, Rauch und anderen Parametern.

Mit der Änderung einer Größe des Steuerungssignals wird auch die Drehzahl entsprechend gesteuert und der EC-Motor liefert den erforderlichen Volumenstrom ins System.

Die maximale Drehzahl des Ventilators ist unabhängig von der Frequenz des elektrischen Stroms im Netz (der Betrieb ist bei einer Stromfrequenz 50 Hz oder 60 Hz möglich).

Die Ventilatoren können in ein Gebäudeautomationssystem integriert und darüber gesteuert werden. Auf diese Weise können mehrere Ventilatoren mit hoher Genauigkeit geregelt werden. Mit der zentralen Überwachung der Gebäudeautomation können alle Ventilatoren kontrolliert und einzeln nach lokalen Bedürfnissen geregelt werden.

■ Montage

Die Ventilatoren sind zum Anschluss an runde Lüftungsrohre und für direkten Einbau in den Rohrverlauf bestimmt.

Wenn der Ventilator über die flexiblen Antivibrations-Verbinders angeschlossen wird, dann befestigen Sie den Ventilator an der Montagefläche mit Halterungen, Stützen oder Konsolen.

Der Ventilator ist für jede Einbaulage ausgelegt, in Übereinstimmung mit der Luftstromrichtung, die mit dem Pfeil auf dem Gehäuse gezeigt ist.

Der Wartungszugang muss vorgesehen werden. Der Anschluss ans Stromnetz und die Installation sollen gemäß den Anforderungen des Betriebsanleitung sowie dem Anschlussschema auf dem Anschlusskasten durchgeführt werden.

Bezeichnungsschlüssel

Serie	Lüftungsrohrdurchmesser	Motor	Optionen
VENTS KSB	100; 125; 150; 160; 200; 250; 315	EC: synchroner Elektromotor mit elektronischer Steuerung	P: eingebauter Drehzahlregler

Zubehör



Schalldämpfer

Filter

Heizregister

Rückschlagklappe

Luftklappe

Drehzahlregler

Außenabmessungen

Modell	Abmessungen, mm								
	Ø D	L	B1	L	L1	B	H	L2	B2
KSB 100 EC	99	325	447	325	388 375	355	200	280	380
KSB 125 EC	124	325	447	325	388 375	355	200	280	380
KSB 150 EC	149	325	447	325	418 405	385	220	310	410
KSB 160 EC	159	325	447	355	418 405	385	220	310	410
KSB 200 EC	199	435	590	435	503 490	485	295	368	506
KSB 250 EC	249	435	590	435	503 490	485	295	368	506
KSB 315 EC	314	435	650	435	663 560	545	405	438	566

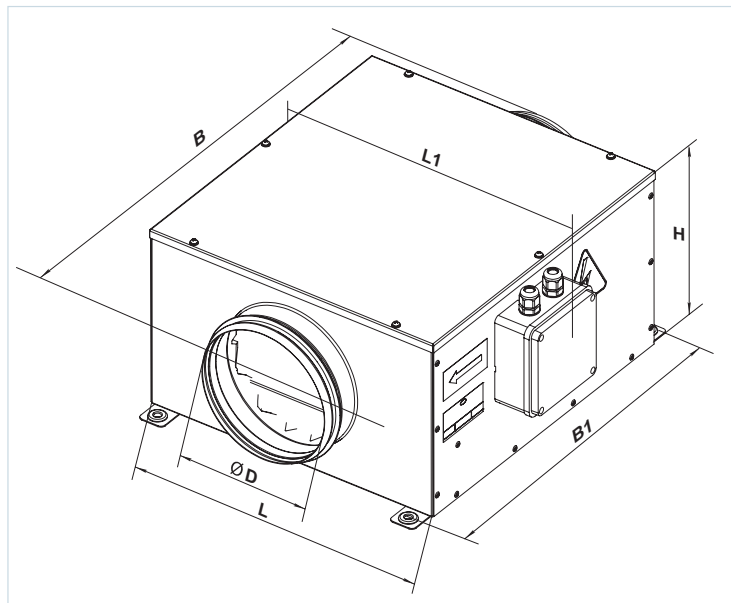

VENTILATORSERIE KSB EC

Technische Daten

	KSB 100 EC	KSB 125 EC	KSB 150 EC KSB 160 EC	KSB 200 EC	KSB 250 EC	KSB 315 EC
Netzspannung 50/60 Hz, V	1~230					
Leistungsaufnahme, W	92,7	92,6	94,8	101,6	163,7	164,3
Stromaufnahme, A	0,75	0,75	0,77	0,83	1,34	1,35
Förderleistung, m ³ /h	278	357	425	700	1145	1260
Drehzahl, min ⁻¹	3200	3200	3200	2580	2510	2620
Schalldruck 3 m, dBA	32	34	35	37	40	42
Fördermitteltemperatur, °C	-25...+60	-25...+60	-25...+60	-25...+60	-25...+60	-25...+60
Energieeffizienzklasse	C	C	B	B	B	-
Schutzart	IPX4	IPX4	IPX4	IPX4	IPX4	IPX4

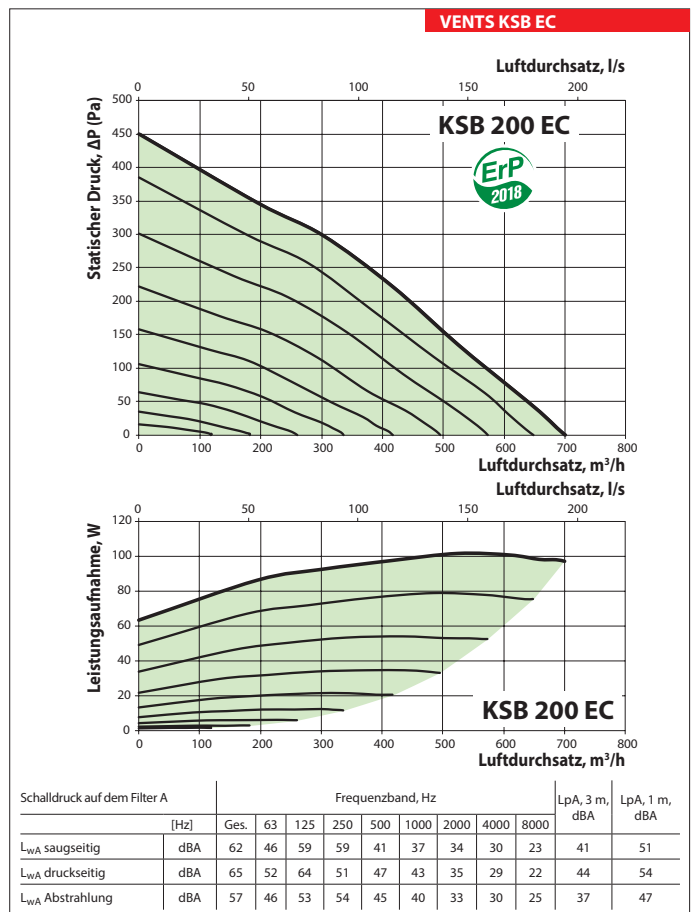
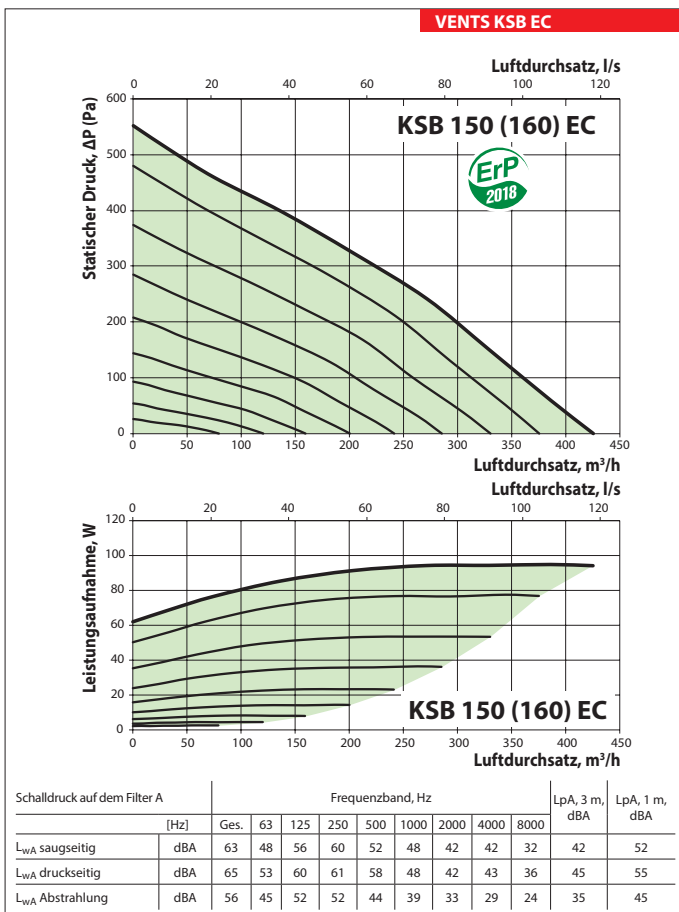
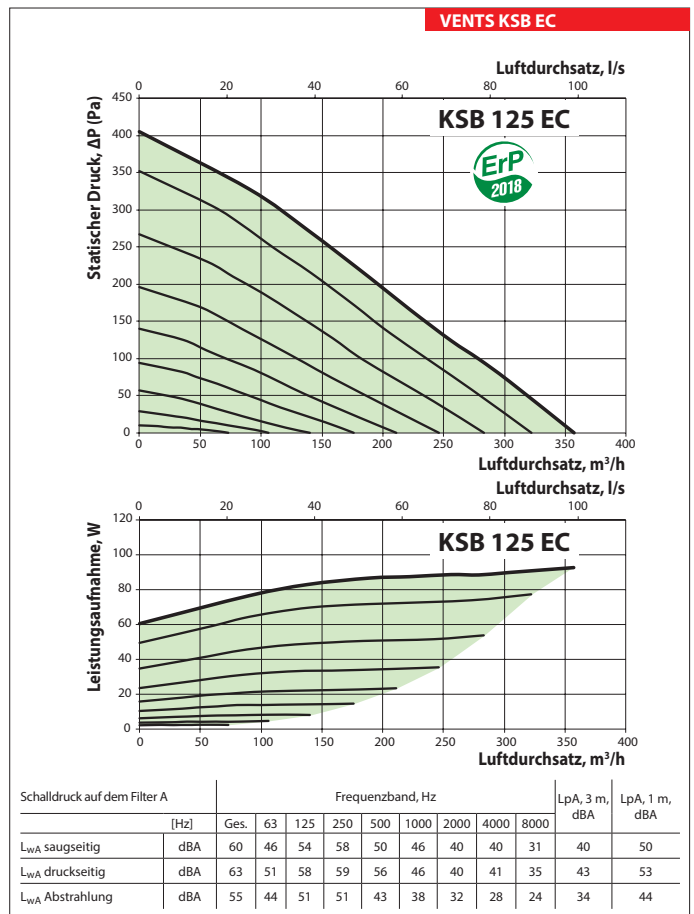
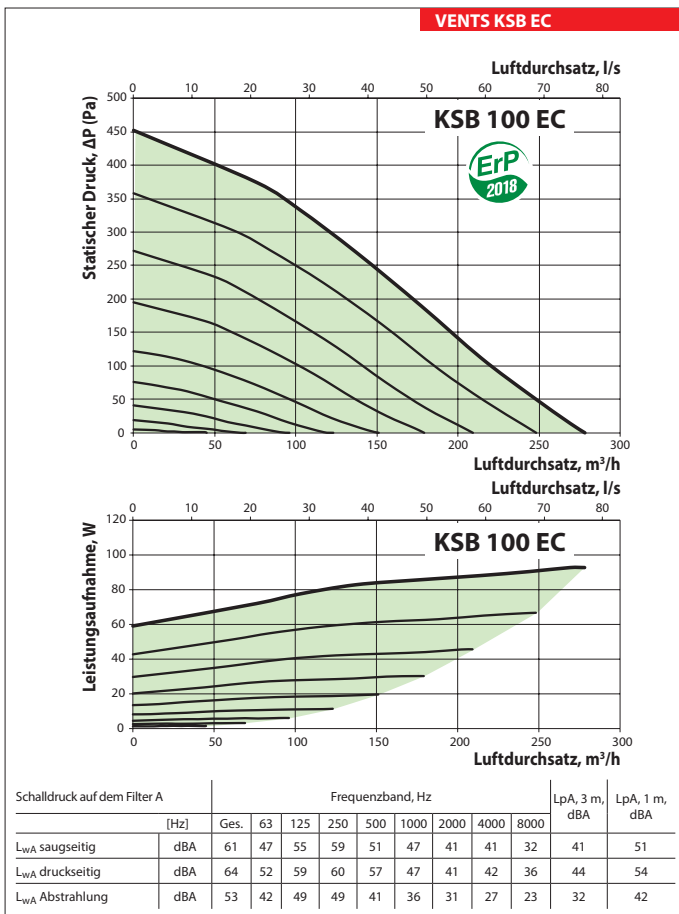

VENTS KSB EC

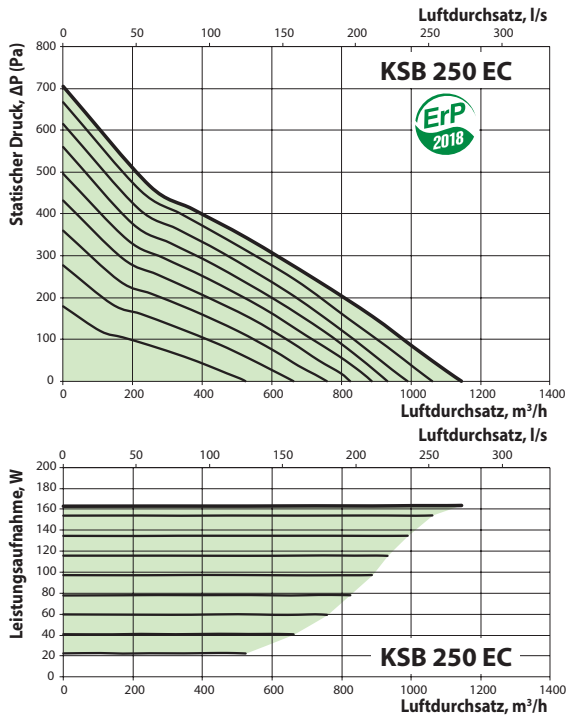

Schalldruck auf dem Filter A		Frequenzband, Hz								LpA, 3 m, dBA	LpA, 1 m, dBA	
	[Hz]	Ges.	63	125	250	500	1000	2000	4000	8000		
L _{WA} saugseitig	dBA	66	49	62	62	44	39	36	32	24	45	55
L _{WA} druckseitig	dBA	68	55	68	54	50	45	37	31	24	48	58
L _{WA} Abstrahlung	dBA	61	49	57	57	48	43	36	32	27	40	50

VENTS KSB EC

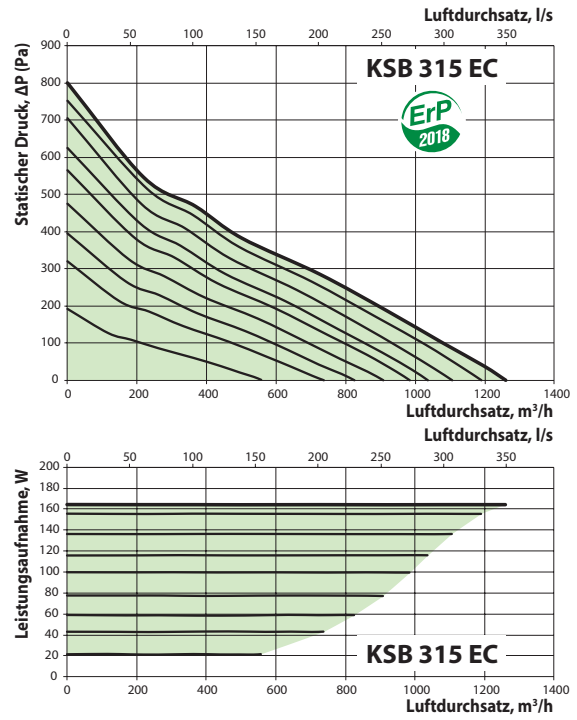

Schalldruck auf dem Filter A		Frequenzband, Hz								LpA, 3 m, dBA	LpA, 1 m, dBA	
	[Hz]	Ges.	63	125	250	500	1000	2000	4000	8000		
L _{WA} saugseitig	dBA	67	52	61	65	56	51	45	45	35	46	56
L _{WA} druckseitig	dBA	70	56	65	66	62	51	44	46	39	49	59
L _{WA} Abstrahlung	dBA	62	51	58	59	50	44	37	32	28	42	52