

Серія  
**ВЕНТС КСК**



Відцентрові  
кухонні вентилятори  
у шумоізолюваному корпусі  
продуктивністю  
до **8138 м³/год**

**Застосування**

Призначені для витягання забрудненого гарячого повітря до 120 °С, яке містить жир (при використанні жирових фільтрів), в умовах високого опору. Ідеально функціонують у різних системах вентиляції для:

- домашніх кухонь;
- промислових хлібопекарень;
- видалення газів, які утворюються під час проведення зварювальних робіт.

**Конструкція**

Корпус вентилятора виготовлений із оцинкованої сталі з тепло- та звукоізоляцією з мінеральної вати завтовшки 50 мм.

Блок двигун-крильчатка, який відкидається на шарнірах, забезпечує легкий доступ до внутрішнього простору вентилятора для швидкого та зручного очищення.

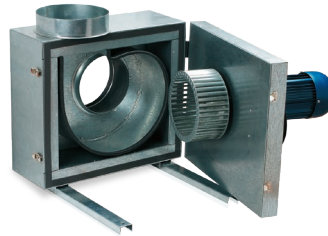

Діаметр патрубків на вході та виході відповідає стандартним розмірам вентиляційних каналів. Патрубки мають гумове ущільнення для герметизації з'єднання із повітропроводами. Вентилятор встановлюється на монтажній несній рамі зі вбудованими віброгасниками.

**Електродвигун**

Застосовується високонадійний однофазний або трифазний двигун з короткозамкненим ротором та сталеві високопродуктивна відцентрова крильчатка з вперед загнутими лопатками (для типо-

розмірів від 150 до 250 мм) або назад загнутими лопатками (для типорозмірів від 315 до 450 мм) Двигун не потребує обслуговування. Клас обмотки ізоляції двигуна – F. Ступінь захисту – IP54.

**Регулювання швидкості**

Регулювання може бути як плавним, так і ступінчастим та здійснюється за допомогою частотного або автотрансформаторного регулятора до одного регульованого пристрою можна підключити декілька вентиляторів за умови, що загальна потужність та робочий тиск не будуть перевищувати номінальних параметрів регулятора.

**Монтаж**

Вентилятор призначений для з'єднання з круглими повітропроводами. Кріплення вентилятора на стіну здійснюється за допомогою монтажної кронштейна-кутика КМ-КСК (замовляється окремо). Підключення до електричної мережі здійснюється за допомогою клемної коробки, встановленої на двигуні. Довжину електричного кабелю необхідно обирати із запасом, з урахуванням відкидання блоку двигун-крильчатка.

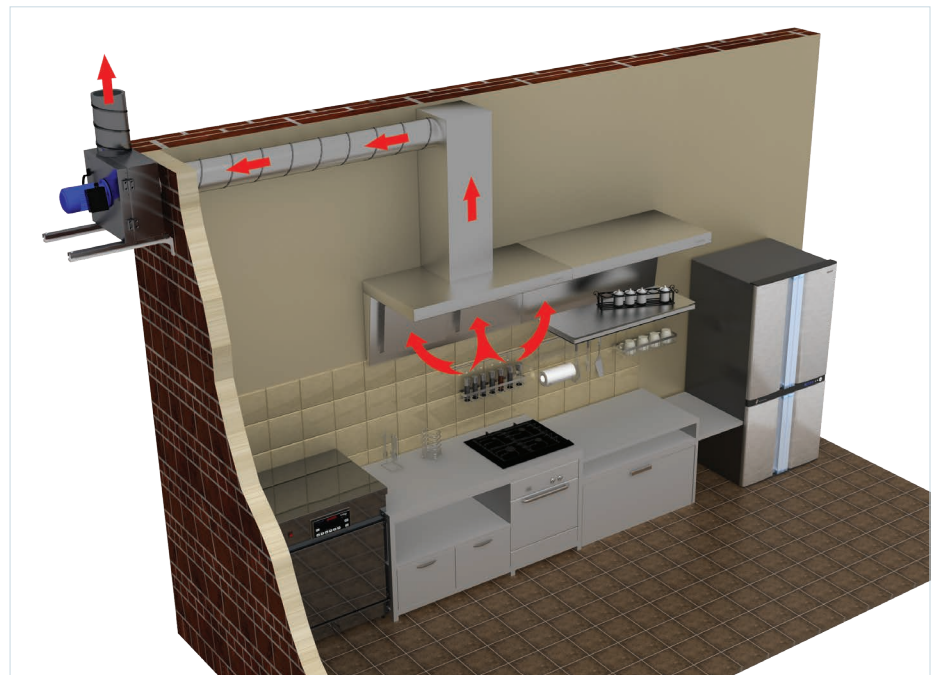

**Умовне позначення**

Серія	Діаметр патрубка	Виконання двигуна	
		Кількість полюсів	Фазність
<b>ВЕНТС КСК</b>	150; 160; 200; 250; 315; 355; 400; 450	2	<b>Е:</b> однофазний <b>Д:</b> трифазний
		4	
		6	

**Акcesуари**



Зворотний клапан

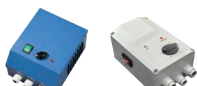

Регулятори швидкості



Кронштейн КМ-КСК



Ніпель Н-КСК



Гнучка вставка ВВГ-КСК

**Технічні характеристики**

	<b>КСК 150 4Е</b> <b>КСК 160 4Е</b>	<b>КСК 150 4Д</b> <b>КСК 160 4Д</b>
Напруга, В/Гц	230/50	400/50
Потужність, Вт	180	180
Струм, А	1,7	0,6
Максимальна витрата повітря, м <sup>3</sup> /год	700	730
Частота обертання, хв <sup>-1</sup>	1450	1455
Рівень звукового тиску на відст. 3 м, дБА	41	41
Температура переміщуваного повітря, °С	-20...+120	
Захист	IP54	

	<b>КСК 200 4Е</b>	<b>КСК 200 4Д</b>
Напруга, В/Гц	230/50	400/50
Потужність, Вт	550	750
Струм, А	3	2
Максимальна витрата повітря, м <sup>3</sup> /год	1600	1650
Частота обертання, хв <sup>-1</sup>	1475	1465
Рівень звукового тиску на відст. 3 м, дБА	45	45
Температура переміщуваного повітря, °С	-20...+120	
Захист	IP54	

**ВЕНТС КСК**

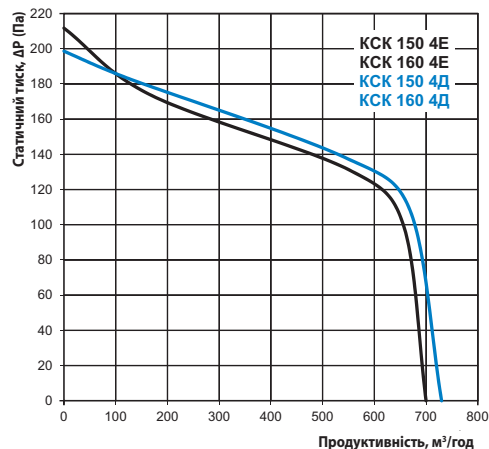

		Рівень звукової потужності, А-фільтр								Рівень звукового тиску на відст. 3 м, А-фільтр	Рівень звукового тиску на відст. 1 м, А-фільтр		
		Октавні смуги частот, Гц								LpA, 3 м дБА	LpA, 1 м дБА		
		Гц	Звг.										
		Гц	63	125	250	500	1000	2000	4000	8000			
КСК 150 4Е	L <sub>WA</sub> до входу	дБА	80	65	78	74	71	66	64	59	55	60	70
КСК 160 4Е	L <sub>WA</sub> до виходу	дБА	82	58	81	76	73	68	66	62	57	62	72
КСК 150 4Д	L <sub>WA</sub> до оточення	дБА	62	47	60	55	52	47	45	40	36	41	51
КСК 160 4Д	L <sub>WA</sub> до оточення	дБА	62	47	60	55	52	47	45	40	36	41	51

**ВЕНТС КСК**

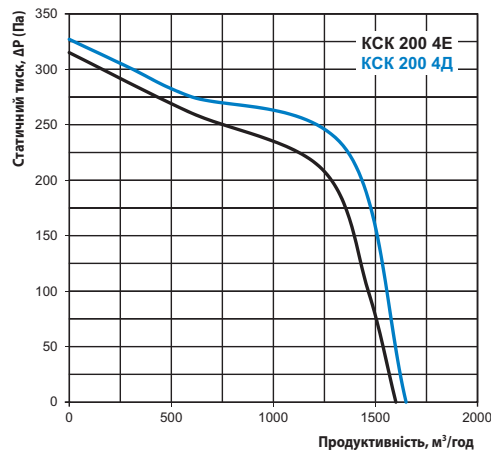

		Рівень звукової потужності, А-фільтр								Рівень звукового тиску на відст. 3 м, А-фільтр	Рівень звукового тиску на відст. 1 м, А-фільтр		
		Октавні смуги частот, Гц								LpA, 3 м дБА	LpA, 1 м дБА		
		Гц	Звг.										
		Гц	63	125	250	500	1000	2000	4000	8000			
КСК 200 4Е	L <sub>WA</sub> до входу	дБА	85	69	83	78	75	70	68	63	58	65	75
КСК 200 4Е	L <sub>WA</sub> до виходу	дБА	86	61	85	80	76	72	69	65	60	66	76
КСК 200 4Д	L <sub>WA</sub> до оточення	дБА	66	50	64	59	55	50	48	43	38	45	55
КСК 200 4Д	L <sub>WA</sub> до оточення	дБА	66	50	64	59	55	50	48	43	38	45	55

	КСК 250 4Е	КСК 250 4Д
Напруга, В/Гц	230/50	400/50
Потужність, Вт	1500	1500
Струм, А	11	3,4
Максимальна витрата повітря, м <sup>3</sup> /год	3400	3500
Частота обертання, хв <sup>-1</sup>	1500	1470
Рівень звукового тиску на відст. 3 м, дБА	51	51
Температура переміщуваного повітря, °С	-20...+120	
Захист	IP54	

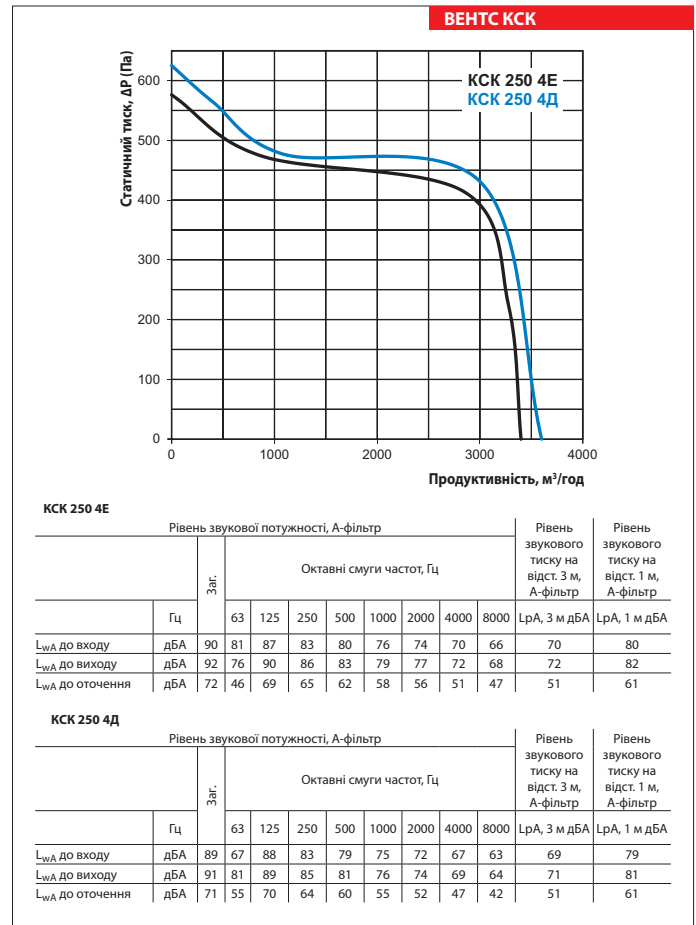

	КСК 315 4Е	
Напруга, В/Гц	230/50	230/60
Потужність, Вт	304	383
Струм, А	1,84	1,72
Максимальна витрата повітря, м <sup>3</sup> /год	1970	2310
Частота обертання, хв <sup>-1</sup>	1475	1750
Рівень звукового тиску на відст. 3 м, дБА	46	47
Температура переміщуваного повітря, °С	-20...+120	
Захист	IP54	

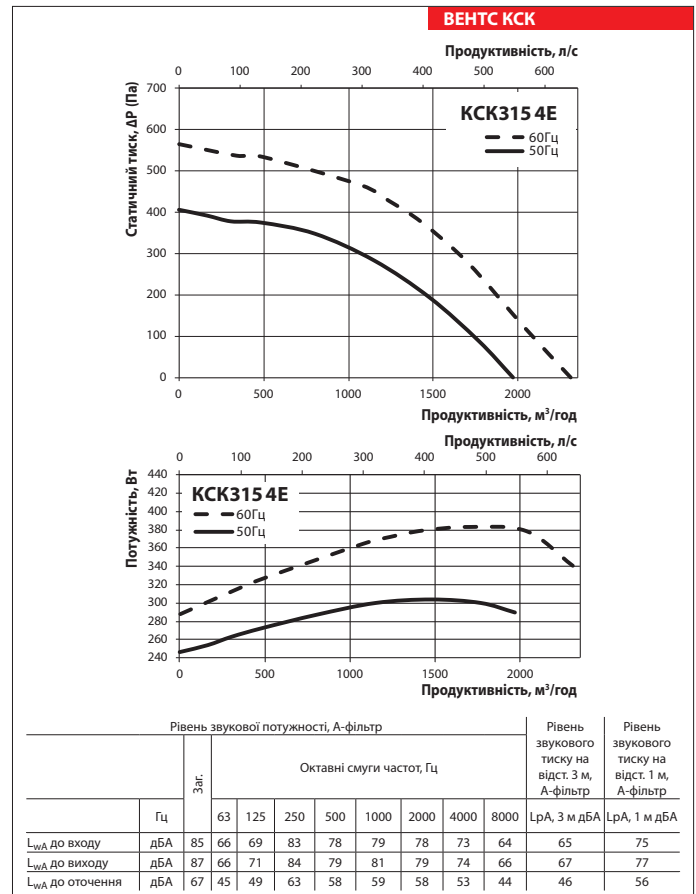

	КСК 315 4Д	
Напруга, В/Гц	400/50	400/60
Потужність, Вт	184	206
Струм, А	0,70	0,70
Максимальна витрата повітря, м <sup>3</sup> /год	2040	2355
Частота обертання, хв <sup>-1</sup>	1488	1776
Рівень звукового тиску на відст. 3 м, дБА	46	48
Температура переміщуваного повітря, °С	-20...+120	
Захист	IP54	

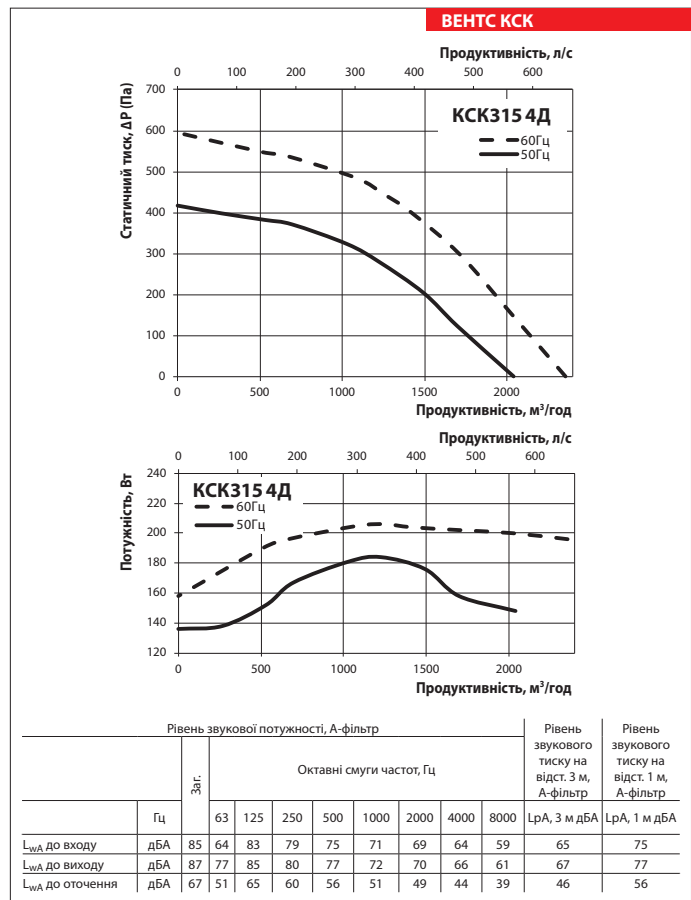

ВЕНТИЛЯТОР СЕРІЇ ВЕНТС КСК

	КСК 315 2Е	
Напруга, В/Гц	230/50	230/60
Потужність, Вт	1531	2816
Струм, А	7,35	11,92
Максимальна витрата повітря, м <sup>3</sup> /год	4695	5345
Частота обертання, хв <sup>-1</sup>	3125	3384
Рівень звукового тиску на відст. 3 м, дБА	53	55
Температура переміщуваного повітря, °С	-20...+120	
Захист	IP54	

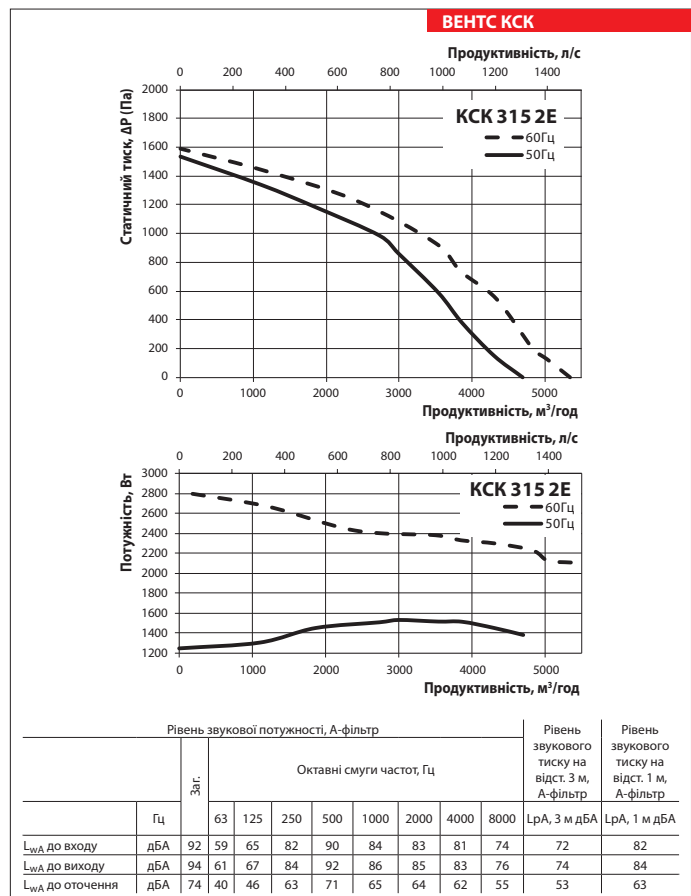

	КСК 315 2Д	
Напруга, В/Гц	400/50	400/60
Потужність, Вт	1225	2011
Струм, А	2,80	3,40
Максимальна витрата повітря, м <sup>3</sup> /год	4710	5290
Частота обертання, хв <sup>-1</sup>	3025	3328
Рівень звукового тиску на відст. 3 м, дБА	52	54
Температура переміщуваного повітря, °С	-20...+110 (120 протягом 60 хв.)	
Захист	IP54	

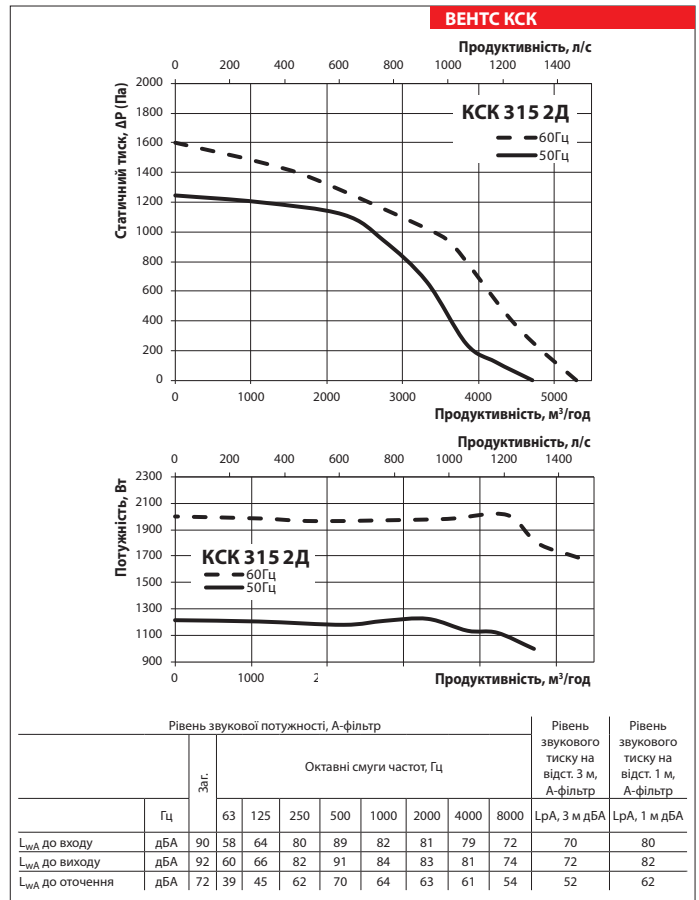

	КСК 355 4Е	
Напруга, В/Гц	230/50	230/60
Потужність, Вт	393	525
Струм, А	2,11	2,34
Максимальна витрата повітря, м <sup>3</sup> /год	3545	3860
Частота обертання, хв <sup>-1</sup>	1517	1705
Рівень звукового тиску на відст. 3 м, дБА	50	52
Температура переміщуваного повітря, °С	-20...+110 (120 протягом 60 хв.)	
Захист	IP54	

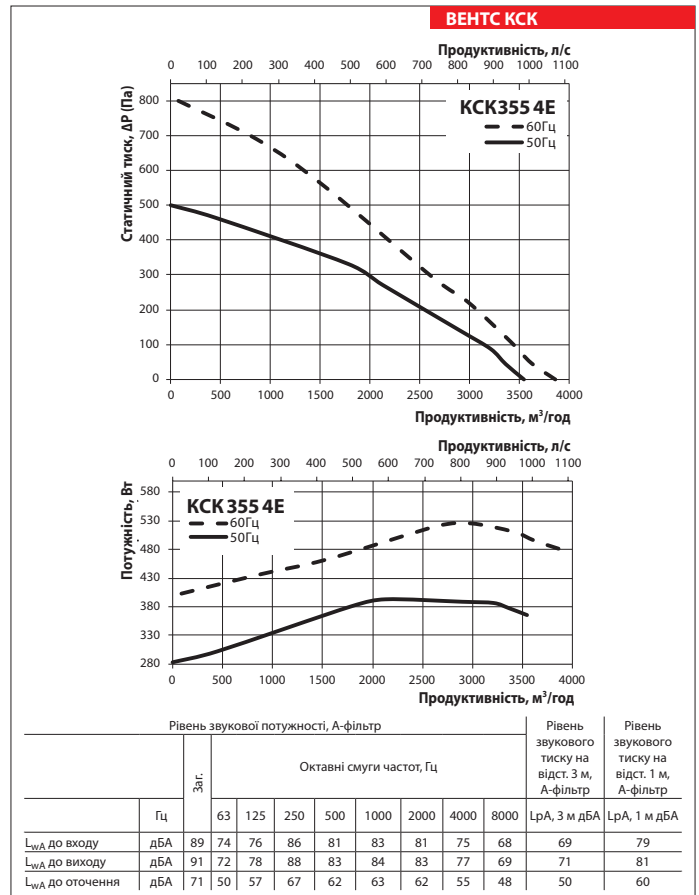

КСК 355 4Д		
Напруга, В/Гц	400/50	400/60
Потужність, Вт	405	580
Струм, А	0,87	1,25
Максимальна витрата повітря, м <sup>3</sup> /год	3155	3270
Частота обертання, хв <sup>-1</sup>	1379	1578
Рівень звукового тиску на відст. 3 м, дБА	49	50
Температура переміщуваного повітря, °С	-20...+110 (120 протягом 60 хв.)	
Захист	IP54	

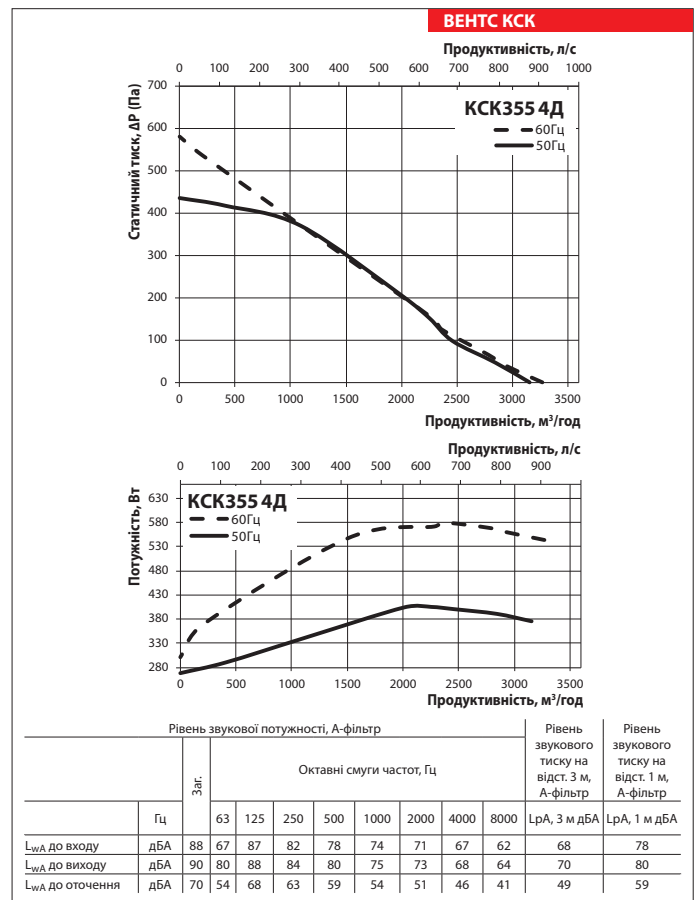

КСК 355 2Е	
Напруга, В/Гц	230/50
Потужність, Вт	2621
Струм, А	12,66
Максимальна витрата повітря, м <sup>3</sup> /год	6570
Частота обертання, хв <sup>-1</sup>	2890
Рівень звукового тиску на відст. 3 м, дБА	54
Температура переміщуваного повітря, °С	-20...+110 (120 протягом 60 хв.)
Захист	IP54

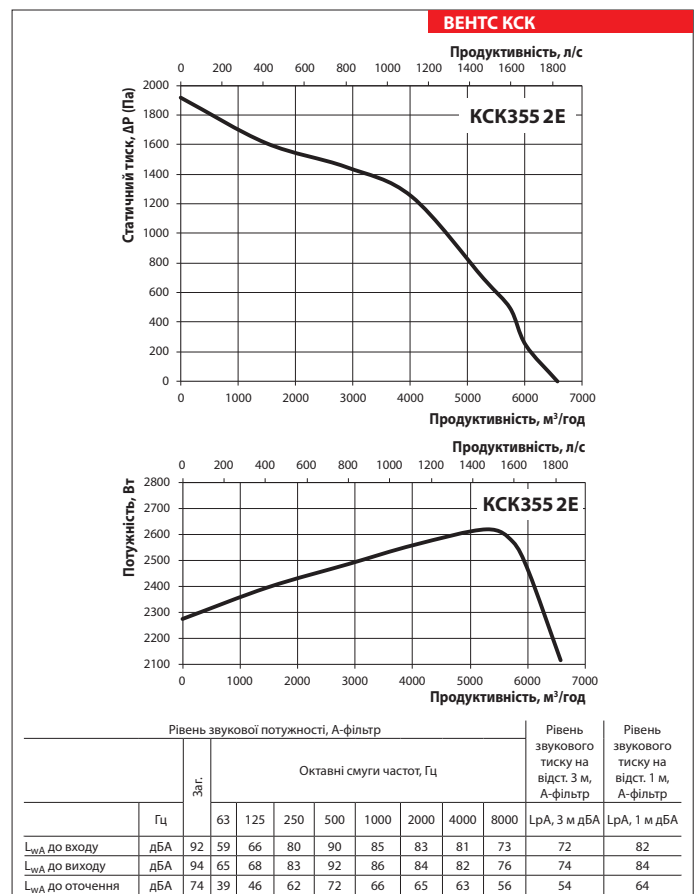



## ШУМОІЗОЛЬОВАНИЙ КУХОННИЙ ВЕНТИЛЯТОР

КСК 355 2Д	
Напруга, В/Гц	400/50
Потужність, Вт	3145
Струм, А	6,12
Максимальна витрата повітря, м <sup>3</sup> /год	6185
Частота обертання, хв <sup>-1</sup>	2652
Рівень звукового тиску на відст. 3 м, дБА	54
Температура переміщуваного повітря, °С	-20...+110 (120 протягом 60 хв.)
Захист	IP54

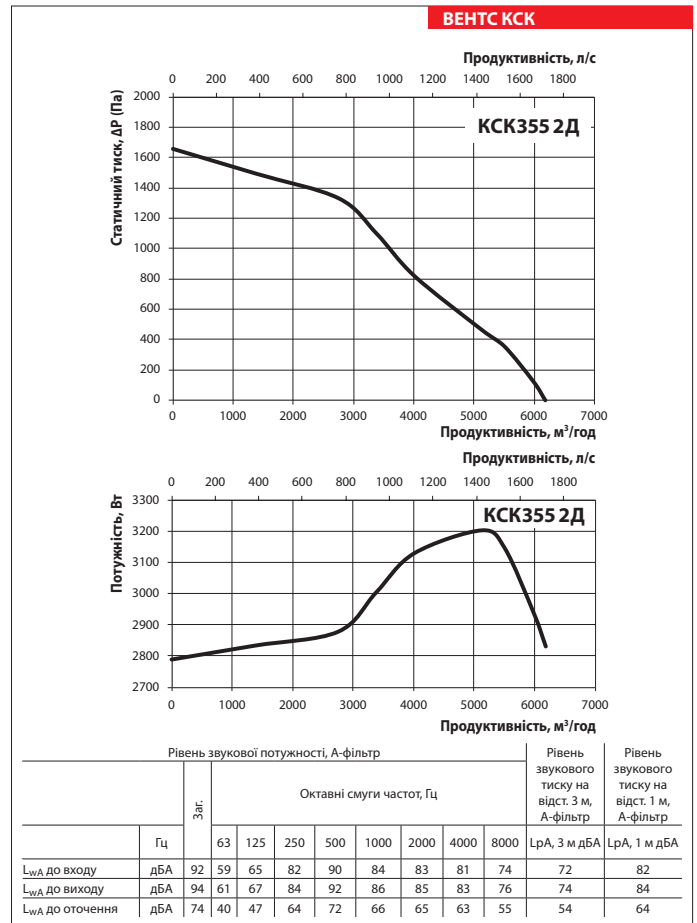

КСК 400 4Е	
Напруга, В/Гц	230/50
Потужність, Вт	1048
Струм, А	5,00
Максимальна витрата повітря, м <sup>3</sup> /год	5392
Частота обертання, хв <sup>-1</sup>	1440
Рівень звукового тиску на відст. 3 м, дБА	54
Температура переміщуваного повітря, °С	-20...+110 (120 протягом 60 хв.)
Захист	IP54

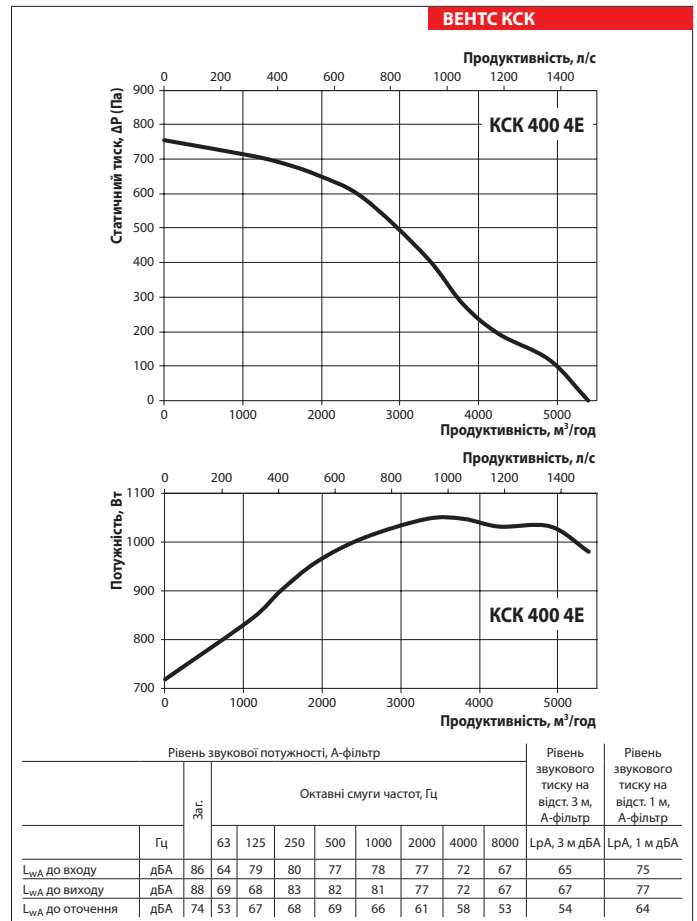

<b>КСК 400 4Д</b>	
Напруга, В/Гц	400/50
Потужність, Вт	785
Струм, А	2,25
Максимальна витрата повітря, м <sup>3</sup> /год	5098
Частота обертання, хв <sup>-1</sup>	1470
Рівень звукового тиску на відст. 3 м, дБА	53
Температура переміщуваного повітря, °С	-20...+110 (120 протягом 60 хв.)
Захист	IP54

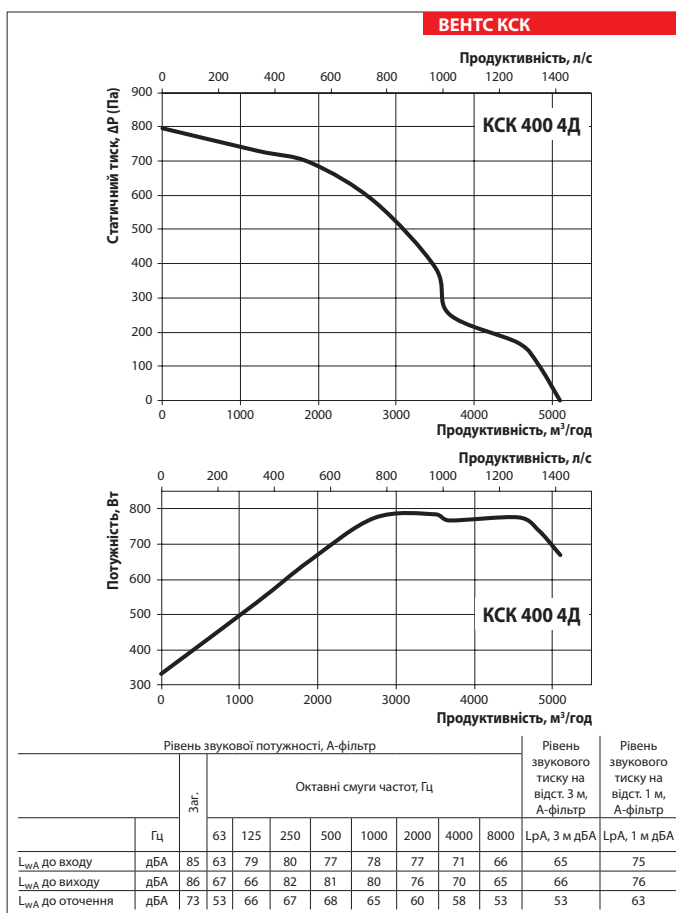

<b>КСК 400 6Е</b>	
Напруга, В/Гц	230/50
Потужність, Вт	362
Струм, А	1,71
Максимальна витрата повітря, м <sup>3</sup> /год	2915
Частота обертання, хв <sup>-1</sup>	930
Рівень звукового тиску на відст. 3 м, дБА	48
Температура переміщуваного повітря, °С	-20...+110 (120 протягом 60 хв.)
Захист	IP54

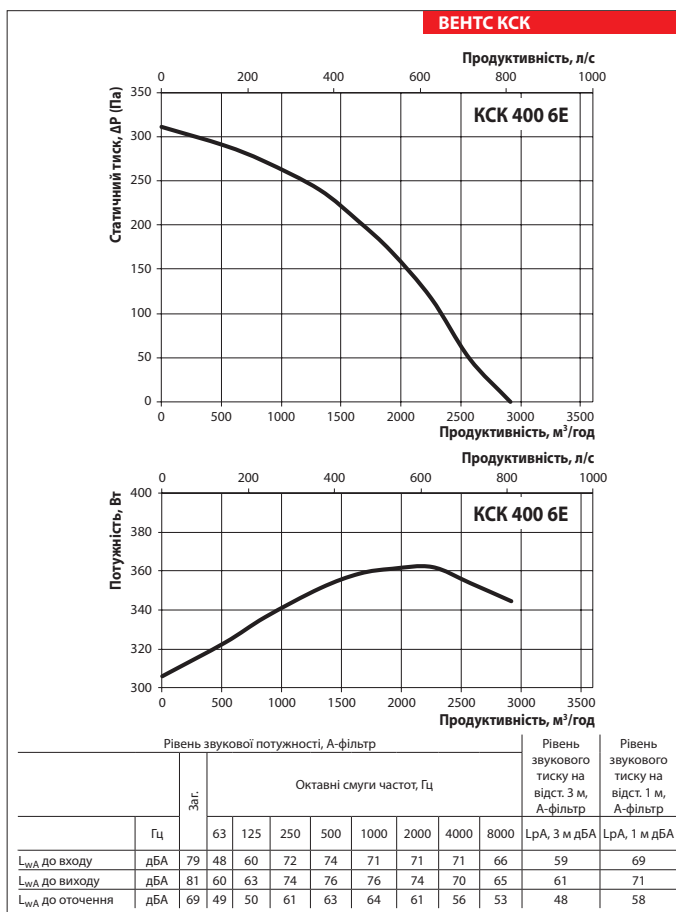

ВЕНТИЛЯТОР СЕРІЇ ВЕНТС КСК



## ШУМОІЗОЛЬОВАНИЙ КУХОННИЙ ВЕНТИЛЯТОР

	<b>КСК 400 6Д</b>
Напруга, В/Гц	400/50
Потужність, Вт	357
Струм, А	0,92
Максимальна витрата повітря, м <sup>3</sup> /год	2966
Частота обертання, хв <sup>-1</sup>	948
Рівень звукового тиску на відст. 3 м, дБА	47
Температура переміщуваного повітря, °С	-20...+110 (120 протягом 60 хв.)
Захист	IP54

	<b>КСК 450 4Е</b>
Напруга, В/Гц	230/50
Потужність, Вт	1570
Струм, А	7,25
Максимальна витрата повітря, м <sup>3</sup> /год	8138
Частота обертання, хв <sup>-1</sup>	1470
Рівень звукового тиску на відст. 3 м, дБА	57
Температура переміщуваного повітря, °С	-20...+110 (120 протягом 60 хв.)
Захист	IP54

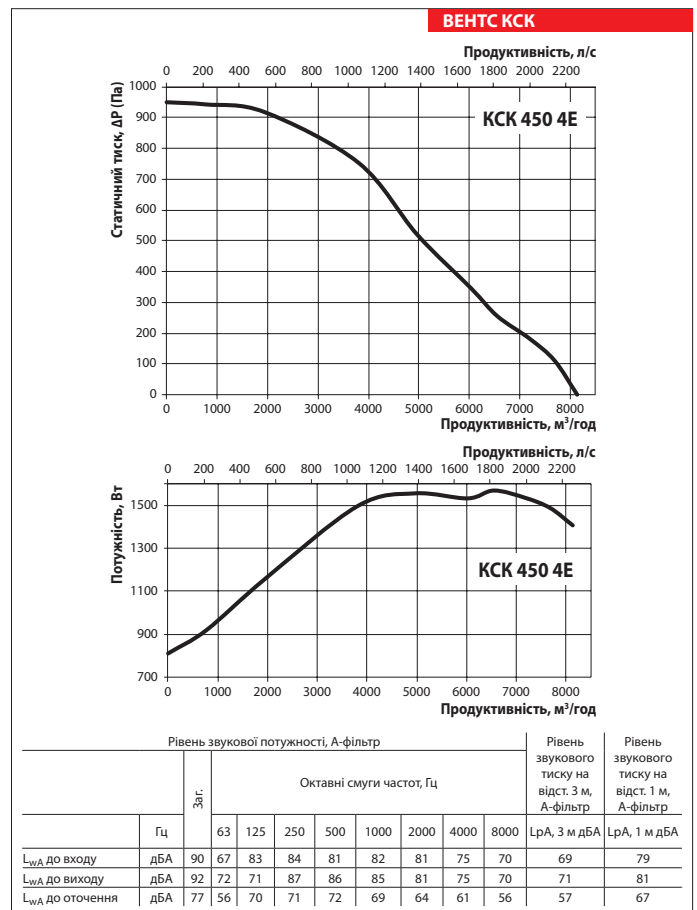
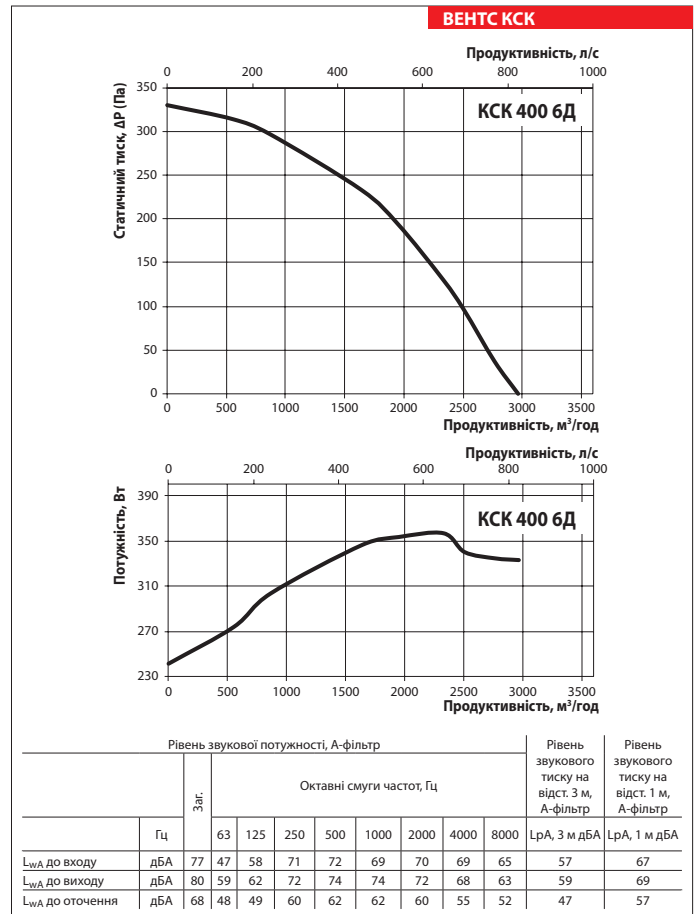

КСК 450 4Д	
Напруга, В/Гц	400/50
Потужність, Вт	1350
Струм, А	2,81
Максимальна витрата повітря, м <sup>3</sup> /год	7840
Частота обертання, хв <sup>-1</sup>	1450
Рівень звукового тиску на відст. 3 м, дБА	56
Температура переміщуваного повітря, °С	-20...+110 (120 протягом 60 хв.)
Захист	IP54

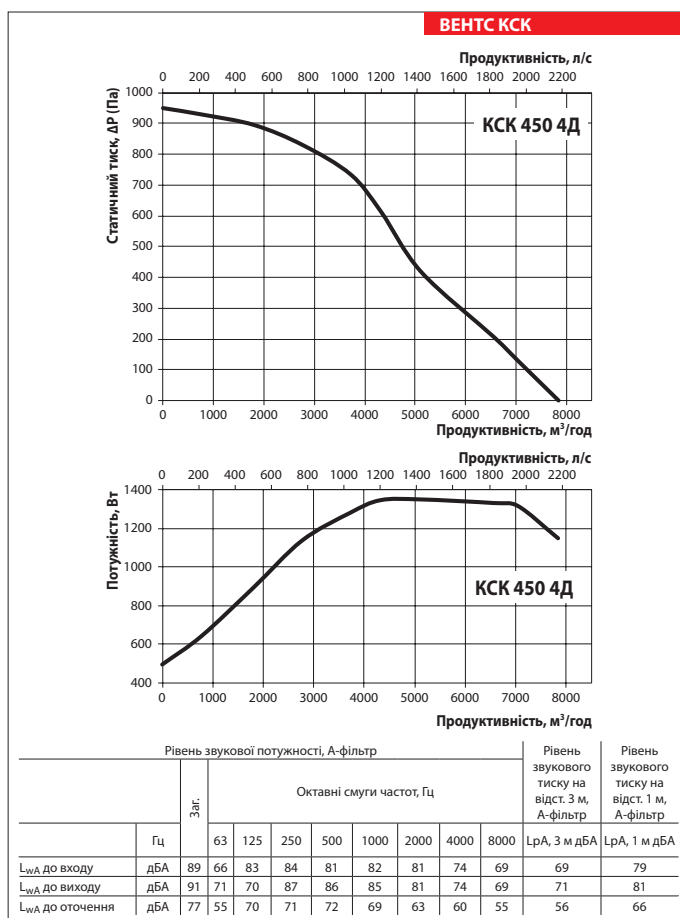

КСК 450 6Е	
Напруга, В/Гц	230/50
Потужність, Вт	594
Струм, А	2,85
Максимальна витрата повітря, м <sup>3</sup> /год	5299
Частота обертання, хв <sup>-1</sup>	970
Рівень звукового тиску на відст. 3 м, дБА	50
Температура переміщуваного повітря, °С	-20...+110 (120 протягом 60 хв.)
Захист	IP54

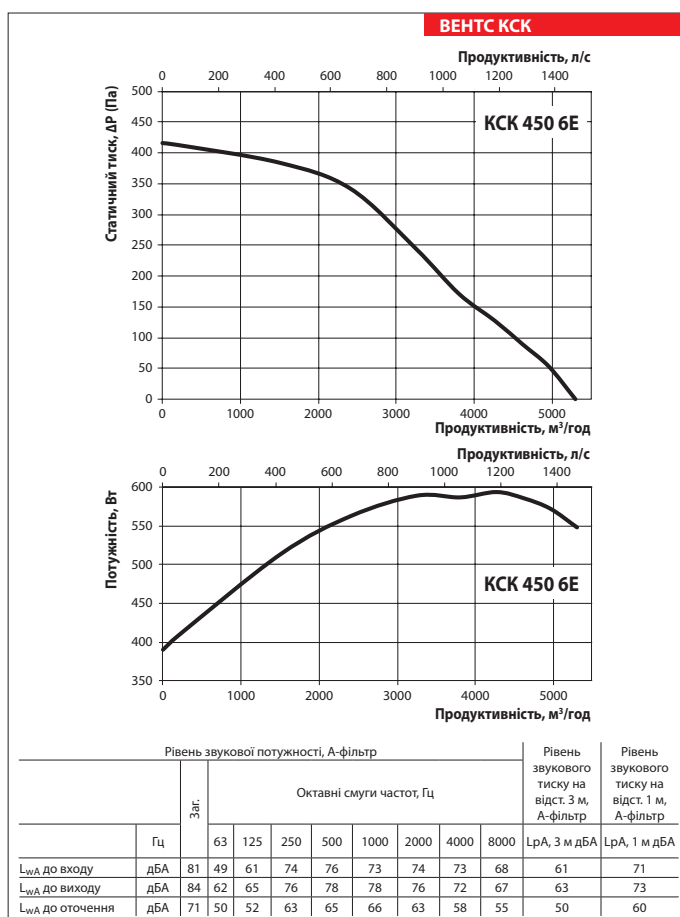

ВЕНТИЛЯТОР СЕРІЇ ВЕНТС КСК

	<b>КСК 450 6Д</b>
Напруга, В/Гц	400/50
Потужність, Вт	454
Струм, А	1,33
Максимальна витрата повітря, м <sup>3</sup> /год	4991
Частота обертання, хв <sup>-1</sup>	920
Рівень звукового тиску на відст. 3 м, дБА	49
Температура переміщуваного повітря, °С	-20...+110 (120 протягом 60 хв.)
Захист	IP54

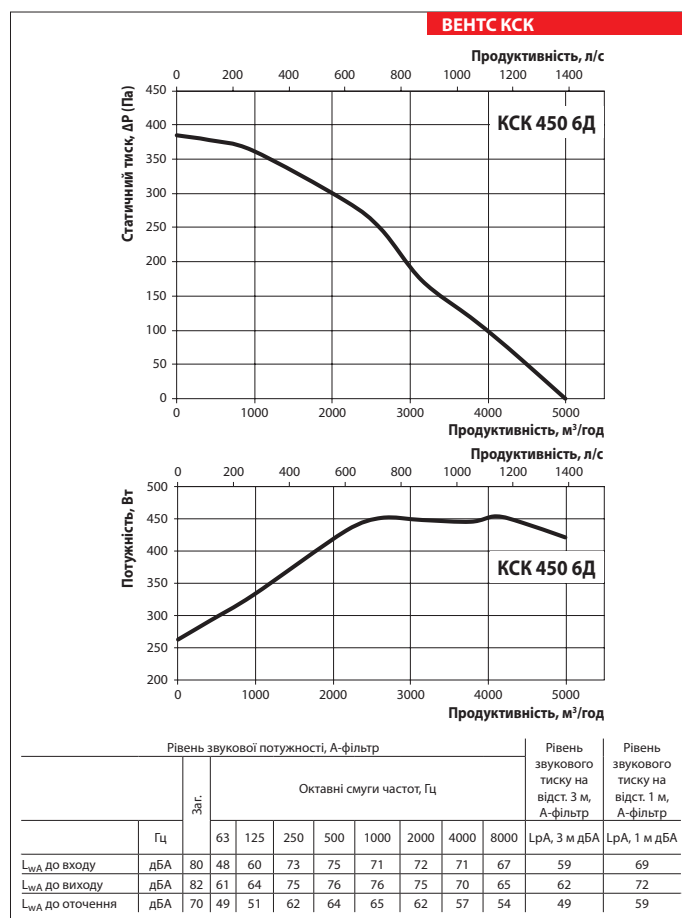

**Габаритні розміри вентиляторів**

Тип	Розміри, мм										Маса, кг
	ØD	B	B1	H	H1	L	L1	L2	L3	L4	
КСК 150 4Е	150	410	330	540	365	525	500	470	475	205	17
КСК 150 4Д	150	410	330	540	365	525	500	470	475	205	17
КСК 160 4Е	160	410	330	540	365	525	500	470	475	205	17
КСК 160 4Д	160	410	330	540	365	525	500	470	475	205	17
КСК 200 4Е	200	485	365	600	425	625	600	570	515	235	25
КСК 200 4Д	200	485	365	600	425	625	600	570	515	235	25
КСК 250 4Е	250	575	435	665	505	700	675	645	620	285	40
КСК 250 4Д	250	575	435	665	505	700	675	645	620	285	40
КСК 315 4Е	315	690	550	708	600	715	700	650	612	327	53
КСК 315 4Д	315	690	550	708	600	715	700	650	612	327	52
КСК 315 2Е	315	690	550	708	600	715	700	650	672	327	61
КСК 315 2Д	315	690	550	708	600	715	700	650	672	327	60
КСК 355 4Е	355	740	600	764	655	727	700	650	637	352	60
КСК 355 4Д	355	740	600	764	655	727	700	650	637	352	59
КСК 355 2Е	355	740	600	764	655	727	700	650	737	352	68
КСК 355 2Д	355	740	600	764	655	727	700	650	737	352	65
КСК 400 4Е	400	906	700	900	790	908	900	850	747	402	92
КСК 400 4Д	400	906	700	900	790	908	900	850	747	402	92
КСК 400 6Е	400	906	700	900	790	908	900	850	687	402	87
КСК 400 6Д	400	906	700	900	790	908	900	850	687	402	87
КСК 450 4Е	450	996	750	980	870	925	900	850	782	437	109
КСК 450 4Д	450	996	750	980	870	925	900	850	782	437	109
КСК 450 6Е	450	996	750	980	870	925	900	850	739	437	105
КСК 450 6Д	450	996	750	980	870	925	900	850	739	437	105

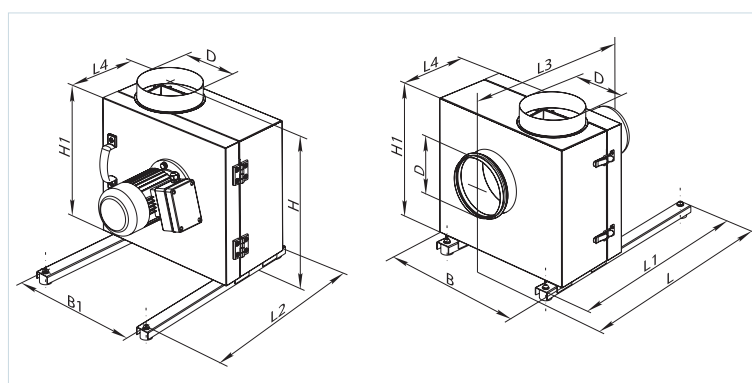

ВЕНТИЛЯТОР СЕРІЇ ВЕНТС КСК