

Серія  
**НКВ**

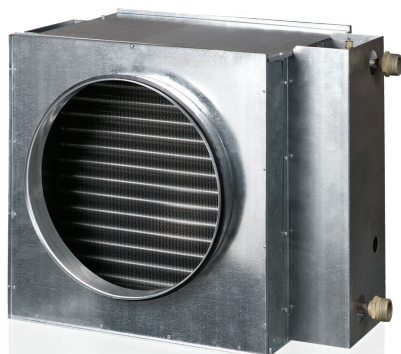

■ **Застосування**

Канальні водяні нагрівачі призначені для підігрівання припливного повітря в системах вентиляції з круглим перерізом, а також можуть використовуватися в якості підігрівача в припливно-витяжних установках.

■ **Конструкція**

Корпус нагрівача виконаний з оцинкованої сталі, трубні колектори виготовлені з мідних трубок, поверхня теплообміну – з алюмінієвих пластин. Для герметичного з'єднання з повітропроводами нагрівачі оснащені гумовими ущільнювачами. Нагрівачі випускаються у двох- або чотирирядному виконанні та призначені для експлуатації при максимальному робочому тиску 1,6 МПа (16 бар) та максимальній робочій температурі води +100 °С. На вихідному колекторі нагрівача передбачений патрубок для встановлення датчика занурення для вимірювання температури або захисту від обмерзання калорифера. Нагрівач обладнаний ніпелем для відкачування повітря з системи.

■ **Монтаж**

▶ Конструкція нагрівача дозволяє встановити його в круглих повітропроводах за допомогою хомутів. Водяні нагрівачі можуть встановлюватися у будь-якому положенні, яке дозволяє провести відкачування з них повітря. Напрямок руху повітря повинен відповідати стрілці на калорифері.

▶ Рекомендується встановлювати нагрівач таким чином, щоб повітряний потік був рівномірно розподілений по всьому перерізу.

▶ Перед нагрівачем повинен бути встановлений повітряний фільтр, який захищає його від забруднення.

▶ Нагрівач може встановлюватися перед або за вентилятором. Якщо нагрівач знаходиться за вентилятором, рекомендується передбачити між ними повітропровід не менше двох приєднувальних діаметрів для стабілізації потоку повітря, а також не перевищувати максимально допустимої температури повітря всередині вентилятора.

▶ Калорифер необхідно підключати за принципом протипотоку, в іншому разі його продук-

тивність буде нижчою на 5-15 %. Усі розрахункові номограми в каталозі є дійсними для такого підключення.

▶ Якщо теплоносієм є вода, нагрівачі призначені для встановлення лише всередині приміщення. Для зовнішнього монтажу необхідно в якості теплоносія застосовувати незамерзаючу суміш (наприклад, розчин етиленгліколю).

▶ Для правильної та безпечної роботи нагрівачів рекомендується застосовувати систему автоматики, яка забезпечує комплексне керування та захист від обмерзання:

- ✓ автоматичне регулювання потужності та температури нагрівання повітря;
- ✓ вмикання системи вентиляції з попереднім прогріванням нагрівача;
- ✓ застосування повітряних заслінок, обладнаних сервоприводом із пружиною повернення;
- ✓ відстеження стану фільтра за допомогою датчика диференційного тиску;
- ✓ зупинення вентилятора у разі загрози обмерзання нагрівача.

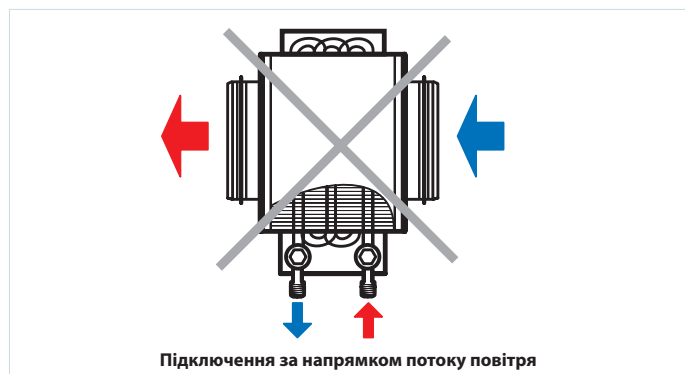
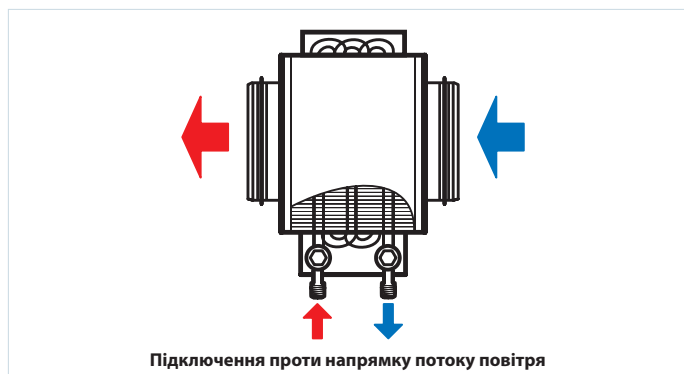

Умовне позначення

| Серія | Діаметр фланця, мм                | Кількість рядів трубок |
|-------|-----------------------------------|------------------------|
| НКВ   | 100; 125; 150; 160; 200; 250; 315 | 2; 4                   |

Акcesуари



стор. 424

**Габаритні розміри виробів**

| Тип       | Розміри, мм |     |     |     |     |    |    |     |        | Кількість рядів трубок | Маса, кг |
|-----------|-------------|-----|-----|-----|-----|----|----|-----|--------|------------------------|----------|
|           | ∅D          | B   | H   | H3  | L   | L1 | L2 | L3  | K      |                        |          |
| НКВ 100-2 | 99          | 350 | 230 | 150 | 300 | 32 | 43 | 220 | G 3/4" | 2                      | 3,9      |
| НКВ 100-4 | 99          | 350 | 230 | 150 | 300 | 28 | 65 | 220 | G 3/4" | 4                      | 5,2      |
| НКВ 125-2 | 124         | 350 | 230 | 150 | 300 | 32 | 43 | 220 | G 3/4" | 2                      | 4,0      |
| НКВ 125-4 | 124         | 350 | 230 | 150 | 300 | 28 | 65 | 220 | G 3/4" | 4                      | 5,3      |
| НКВ 150-2 | 149         | 400 | 280 | 200 | 300 | 32 | 43 | 220 | G 3/4" | 2                      | 7,5      |
| НКВ 150-4 | 149         | 400 | 280 | 200 | 300 | 28 | 65 | 220 | G 3/4" | 4                      | 8,2      |
| НКВ 160-2 | 159         | 400 | 280 | 200 | 300 | 32 | 43 | 220 | G 3/4" | 2                      | 7,5      |
| НКВ 160-4 | 159         | 400 | 280 | 200 | 300 | 28 | 65 | 220 | G 3/4" | 4                      | 8,2      |
| НКВ 200-2 | 198         | 400 | 280 | 200 | 300 | 32 | 43 | 220 | G 3/4" | 2                      | 7,5      |
| НКВ 200-4 | 198         | 400 | 280 | 200 | 300 | 28 | 65 | 220 | G 3/4" | 4                      | 8,2      |
| НКВ 250-2 | 248         | 470 | 350 | 270 | 350 | 32 | 43 | 270 | G 1"   | 2                      | 10,3     |
| НКВ 250-4 | 248         | 470 | 350 | 270 | 350 | 28 | 65 | 270 | G 1"   | 4                      | 10,8     |
| НКВ 315-2 | 313         | 550 | 430 | 350 | 450 | 57 | 43 | 370 | G 1"   | 2                      | 12,6     |
| НКВ 315-4 | 313         | 550 | 430 | 350 | 450 | 53 | 65 | 370 | G 1"   | 4                      | 13,4     |

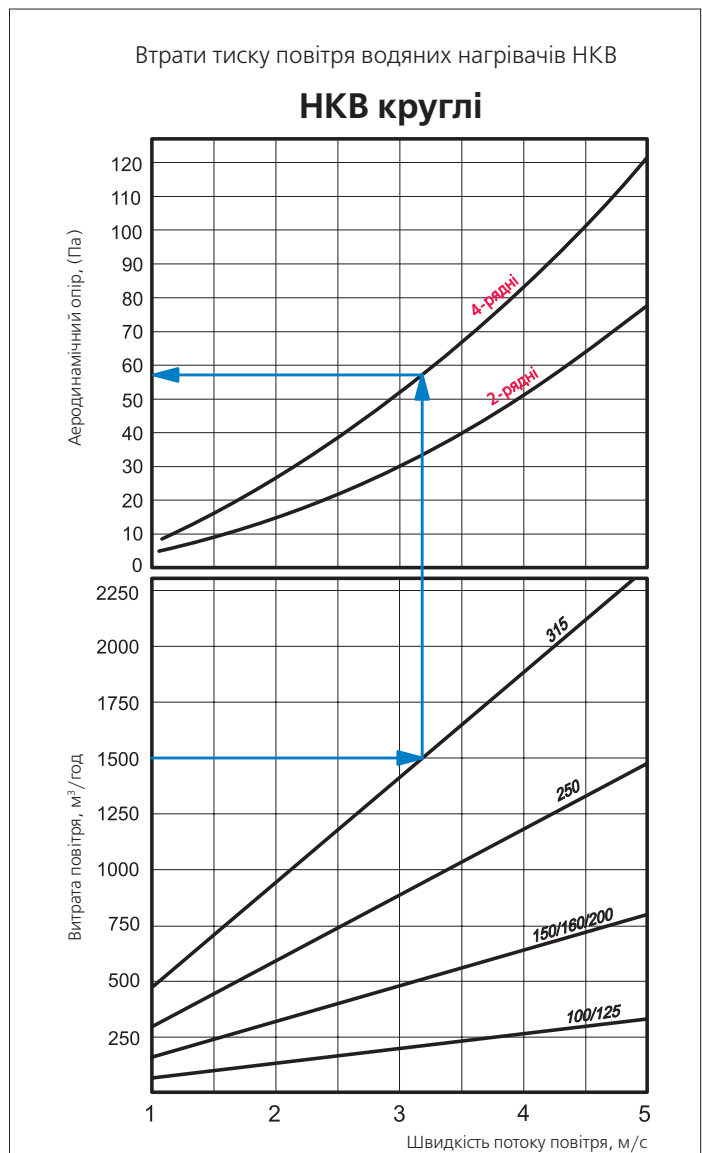
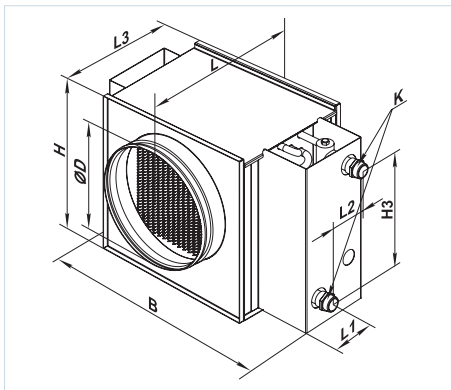

НКВ

НКВ 100-2 / НКВ 125-2

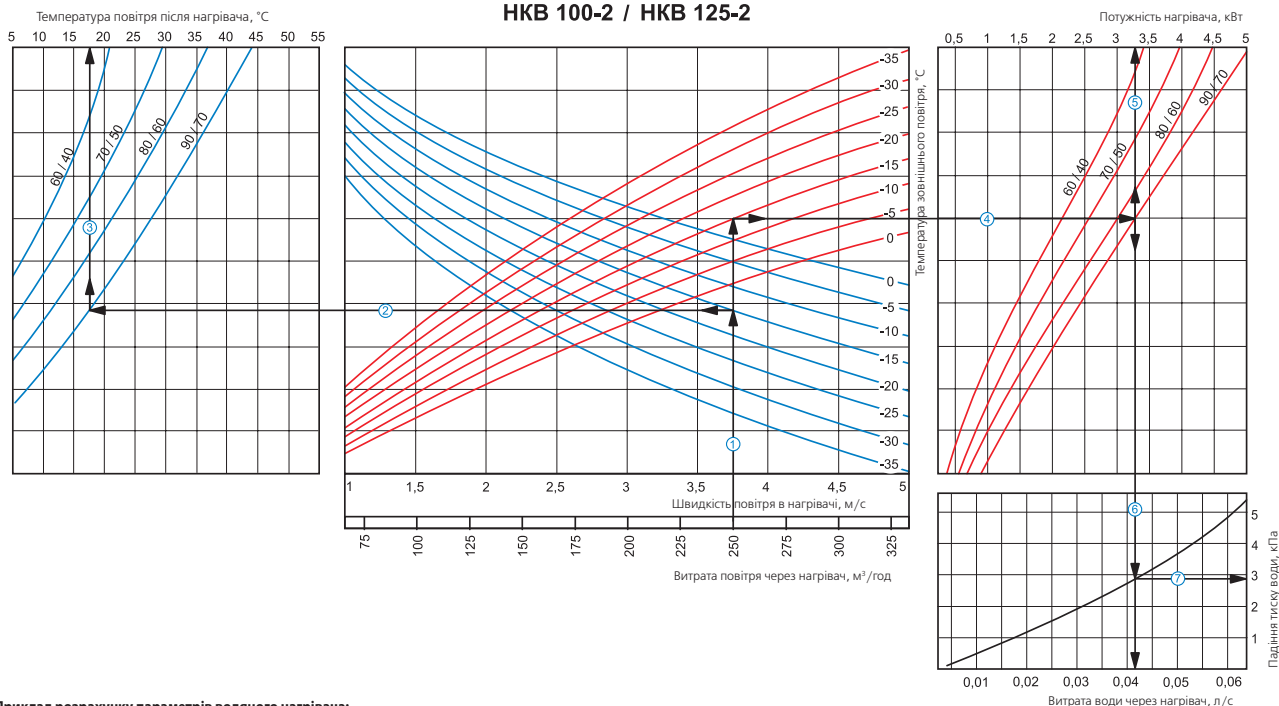

Приклад розрахунку параметрів водяного нагрівача:

При витраті повітря 250 м³/год швидкість в перерізі нагрівача становитиме 3,75 м/с ①.

- Щоб знайти температуру, до якої можливе нагрівання повітря, необхідно від точки перетину витрати повітря ① з лінії розрахункової зимової температури (спадна синя лінія, наприклад, -15 °С) провести вліво лінію ② до перетину з температурним перепадом води (наприклад, 90/70) та підняти перпендикуляр на вісь температури повітря після нагрівача (17,50 °С) ③.
- Для того, щоб визначити потужність нагрівача, необхідно від точки перетину витрати повітря ① з лінією розрахункової зимової температури (висхідна червона лінія, наприклад, -15 °С) провести вправо лінію ④ до перетину з температурним перепадом води (наприклад, 90/70) та підняти перпендикуляр на вісь потужності нагрівача (3,25 кВт) ⑤.
- Для визначення необхідної витрати води через нагрівач необхідно опустити перпендикуляр ⑥ на вісь витрати води через нагрівач (0,042 л/с).
- Для визначення падіння тиску води в нагрівачеві необхідно знайти точку перетину лінії ⑥ з графіком втрати тиску та провести перпендикуляр ⑦ вправо, на вісь падіння тиску води (2,9 кПа).

НКВ

НКВ 100-4 / НКВ 125-4

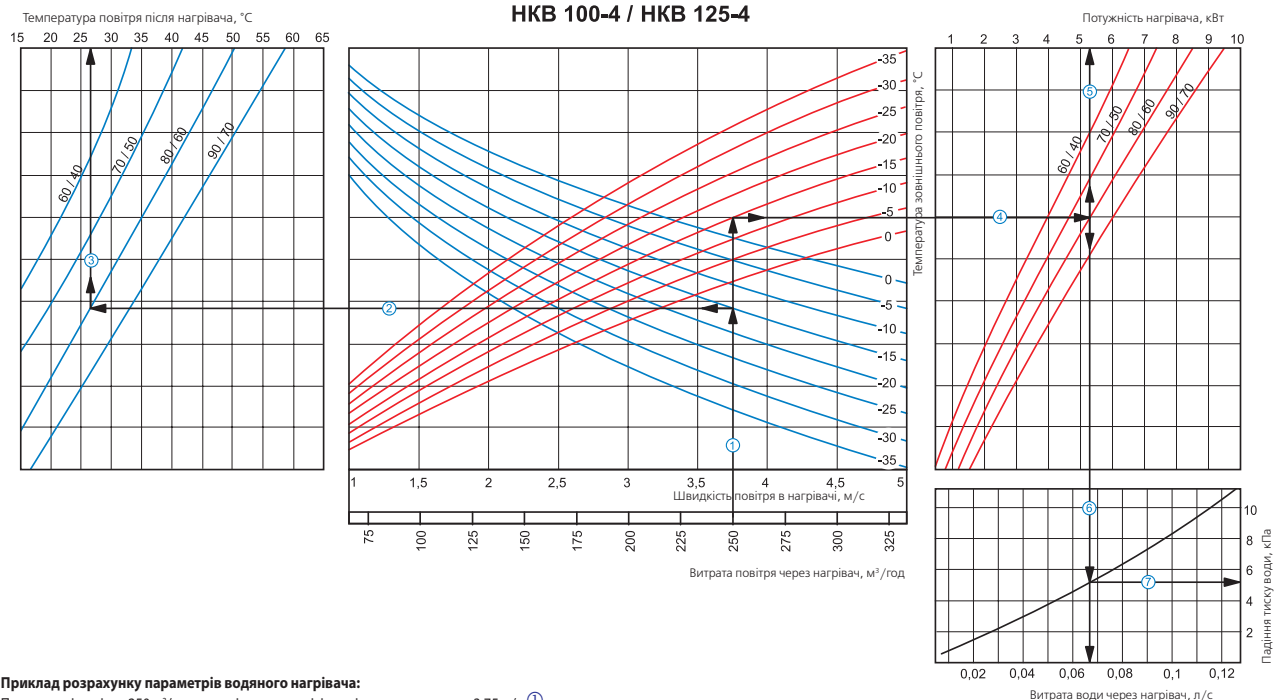

Приклад розрахунку параметрів водяного нагрівача:

При витраті повітря 250 м³/год швидкість в перерізі нагрівача становитиме 3,75 м/с ①.

- Щоб знайти температуру, до якої можливе нагрівання повітря, необхідно від точки перетину витрати повітря ① з лінією розрахункової зимової температури (спадна синя лінія, наприклад, -15 °С) провести вліво лінію ② до перетину з температурним перепадом води (наприклад, 80/60) та підняти перпендикуляр на вісь температури повітря після нагрівача (27 °С) ③.
- Для того, щоб визначити потужність нагрівача, необхідно від точки перетину витрати повітря ① з лінією розрахункової зимової температури (висхідна червона лінія, наприклад, -15 °С) провести вправо лінію ④ до перетину з температурним перепадом води (наприклад, 80/60) та підняти перпендикуляр на вісь потужності нагрівача (5,2 кВт) ⑤.
- Для визначення необхідної витрати води через нагрівач необхідно опустити перпендикуляр ⑥ на вісь витрати води через нагрівач (0,067 л/с).
- Для визначення падіння тиску води в нагрівачеві необхідно знайти точку перетину лінії ⑥ з графіком втрати тиску та провести перпендикуляр ⑦ вправо, на вісь падіння тиску води (5,2 кПа).

**HKВ**

**HKВ 150-2 / HKВ 160-2 / HKВ 200-2**

Температура повітря після нагрівача, °С

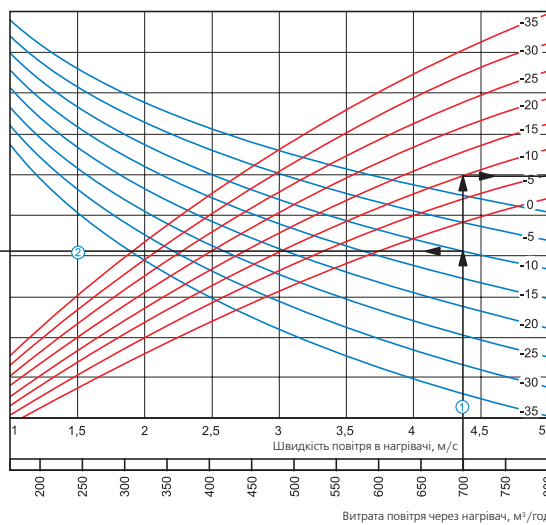
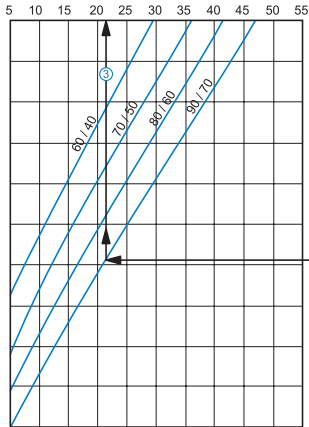

Потужність нагрівача, кВт

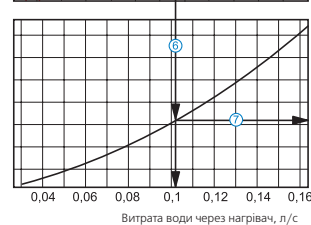
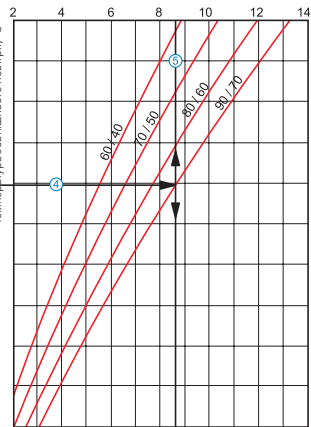

**Приклад розрахунку параметрів водяного нагрівача:**

При витраті повітря 700 м³/год швидкість в перерізі нагрівача становитиме 4,4 м/с ①.

- Щоб знайти температуру, до якої можливе нагрівання повітря, необхідно від точки перетину витрати повітря ① з лінії розрахункової зимової температури (спадна синя лінія, наприклад, -10 °С) провести вліво лінію ② до перетину з температурним перепадом води (наприклад, 90/70) та підняти перпендикуляр на вісь температури повітря після нагрівача (21 °С) ③.
- Для того, щоб визначити потужність нагрівача, необхідно від точки перетину витрати повітря ① з лінії розрахункової зимової температури (висхідна червона лінія, наприклад, -10 °С) провести вправо лінію ④ до перетину з температурним перепадом води (наприклад, 90/70) та підняти перпендикуляр на вісь потужності нагрівача (8,6 кВт) ⑤.
- Для визначення необхідної витрати води через нагрівач необхідно опустити перпендикуляр ⑥ на вісь витрати води через нагрівач (0,11 л/с).
- Для визначення падіння тиску води в нагрівачеві необхідно знайти точку перетину лінії ⑥ з графіком втрати тиску та провести перпендикуляр ⑦ вправо, на вісь падіння тиску води (8,2 кПа).

**HKВ**

**HKВ 150-4 / HKВ 160-4 / HKВ 200-4**

Температура повітря після нагрівача, °С

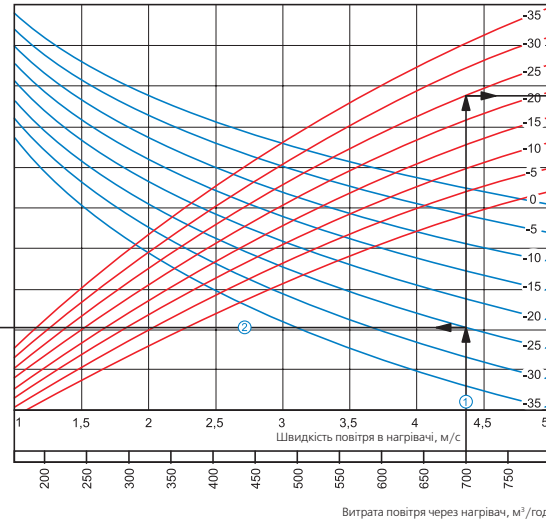
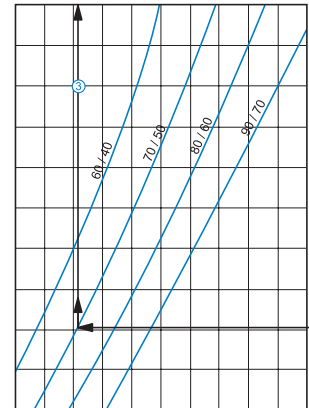

Потужність нагрівача, кВт

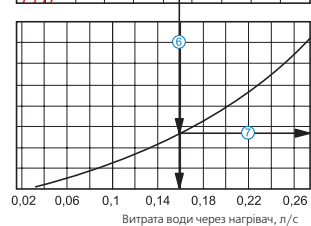
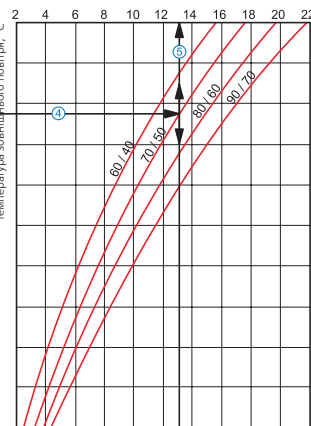

**Приклад розрахунку параметрів водяного нагрівача:**

При витраті повітря 700 м³/год швидкість в перерізі нагрівача становитиме 4,4 м/с ①.

- Щоб знайти температуру, до якої можливе нагрівання повітря, необхідно від точки перетину витрати повітря ① з лінії розрахункової зимової температури (спадна синя лінія, наприклад, -25 °С) провести вліво лінію ② до перетину з температурним перепадом води (наприклад, 70/50) та підняти перпендикуляр на вісь температури повітря після нагрівача (26 °С) ③.
- Для того, щоб визначити потужність нагрівача, необхідно від точки перетину витрати повітря ① з лінії розрахункової зимової температури (висхідна червона лінія, наприклад, -25 °С) провести вправо лінію ④ до перетину з температурним перепадом води (наприклад, 70/50) та підняти перпендикуляр на вісь потужності нагрівача (13,0 кВт) ⑤.
- Для визначення необхідної витрати води через нагрівач необхідно опустити перпендикуляр ⑥ на вісь витрати води через нагрівач (0,16 л/с).
- Для визначення падіння тиску води в нагрівачеві необхідно знайти точку перетину лінії ⑥ з графіком втрати тиску та провести перпендикуляр ⑦ вправо, на вісь падіння тиску води (15 кПа).

НКВ

НКВ 250-2

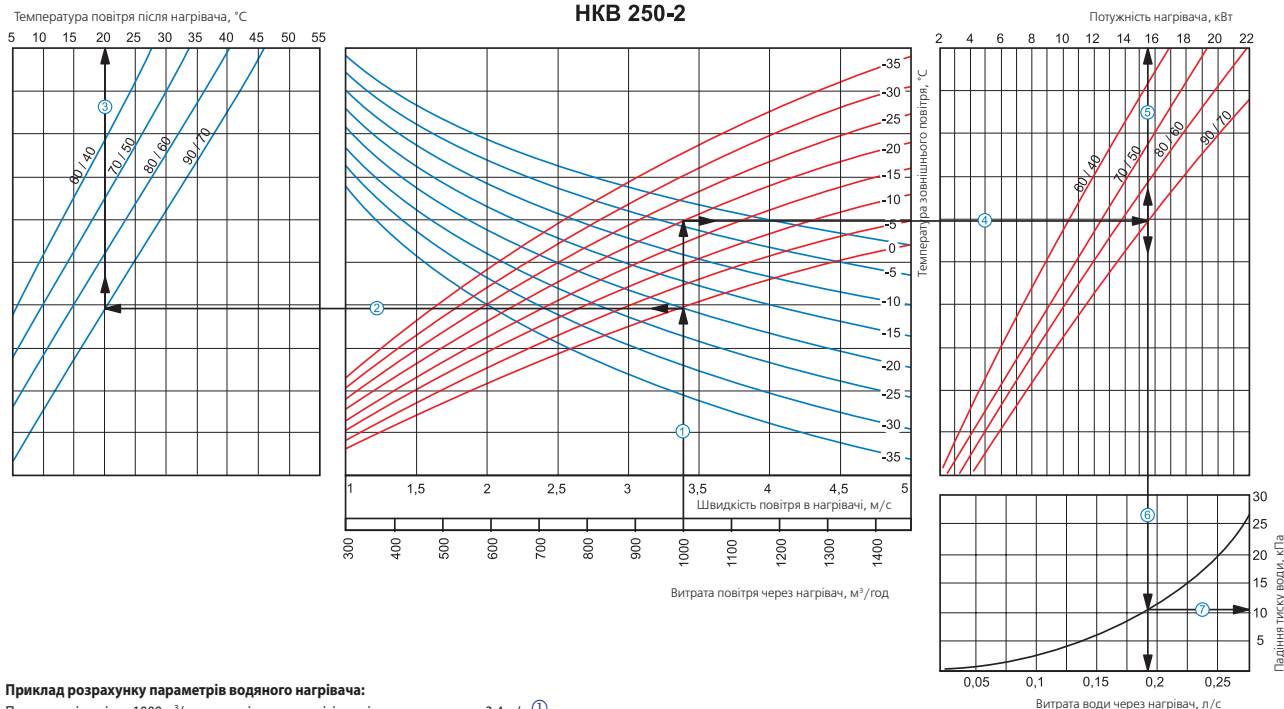

Приклад розрахунку параметрів водяного нагрівача:

При витраті повітря 1000 м<sup>3</sup>/год швидкість в перерізі нагрівача становитиме 3,4 м/с ①.

- Щоб знайти температуру, до якої можливе нагрівання повітря, необхідно від точки перетину витрати повітря ① з лінії розрахункової зимової температури (спадна синя лінія, наприклад, -20 °С) провести вліво лінію ② до перетину з температурним перепадом води (наприклад, 90/70) та підняти перпендикуляр на вісь температури повітря після нагрівача (20 °С) ③.
- Для того, щоб визначити потужність нагрівача, необхідно від точки перетину витрати повітря ① з лінії розрахункової зимової температури (висхідна червона лінія, наприклад, -20 °С) провести вправо лінію ④ до перетину з температурним перепадом води (наприклад, 90/70) та підняти перпендикуляр на вісь потужності нагрівача (15,5 кВт) ⑤.
- Для визначення необхідної витрати води через нагрівач необхідно опустити перпендикуляр ⑥ на вісь витрати води через нагрівач (0,19 л/с).
- Для визначення падіння тиску води в нагрівачеві необхідно знайти точку перетину лінії ⑥ з графіком втрати тиску та провести перпендикуляр ⑦ вправо, на вісь падіння тиску води (11,0 кПа).

НКВ

НКВ 250-4

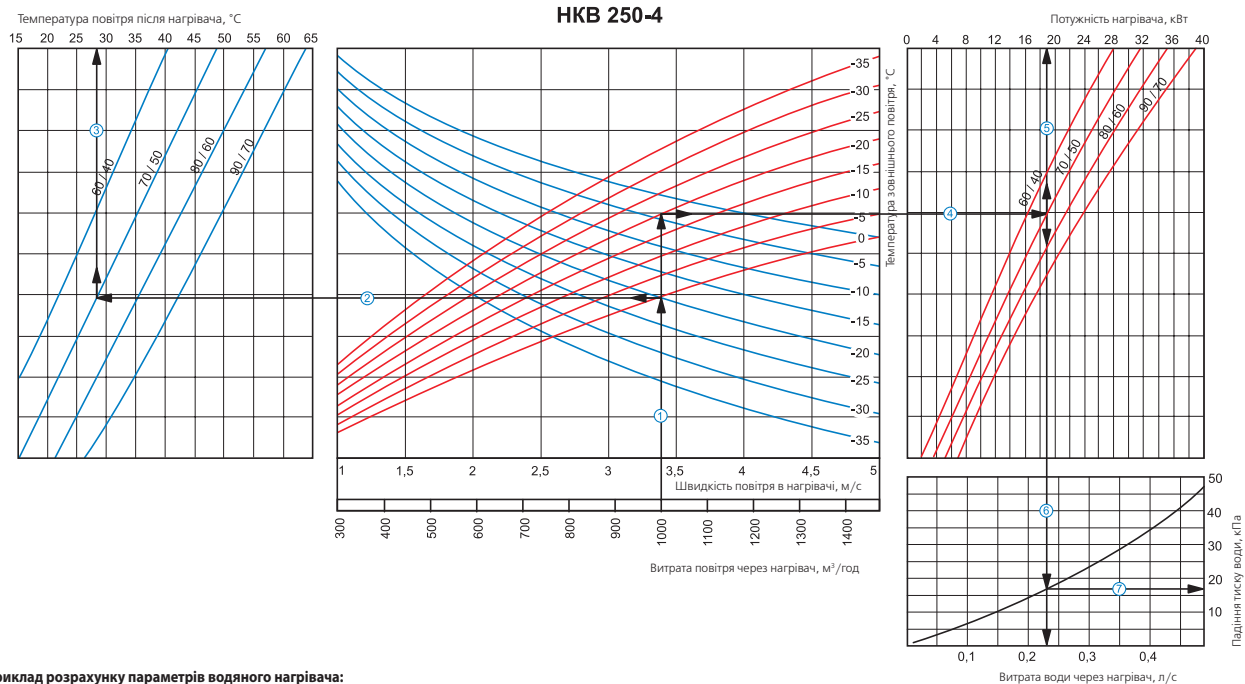

Приклад розрахунку параметрів водяного нагрівача:

При витраті повітря 1000 м<sup>3</sup>/год швидкість в перерізі нагрівача становитиме 3,4 м/с ①.

- Щоб знайти температуру, до якої можливе нагрівання повітря, необхідно від точки перетину витрати повітря ① з лінії розрахункової зимової температури (спадна синя лінія, наприклад, -20 °С) провести вліво лінію ② до перетину з температурним перепадом води (наприклад, 70/50) та підняти перпендикуляр на вісь температури повітря після нагрівача (28 °С) ③.
- Для того, щоб визначити потужність нагрівача, необхідно від точки перетину витрати повітря ① з лінії розрахункової зимової температури (висхідна червона лінія, наприклад, -20 °С) провести вправо лінію ④ до перетину з температурним перепадом води (наприклад, 70/50) та підняти перпендикуляр на вісь потужності нагрівача (19,0 кВт) ⑤.
- Для визначення необхідної витрати води через нагрівач необхідно опустити перпендикуляр ⑥ на вісь витрати води через нагрівач (0,23 л/с).
- Для визначення падіння тиску води в нагрівачеві необхідно знайти точку перетину лінії ⑥ з графіком втрати тиску та провести перпендикуляр ⑦ вправо, на вісь падіння тиску води (17,0 кПа).



**HKВ**

**HKВ 315-2**

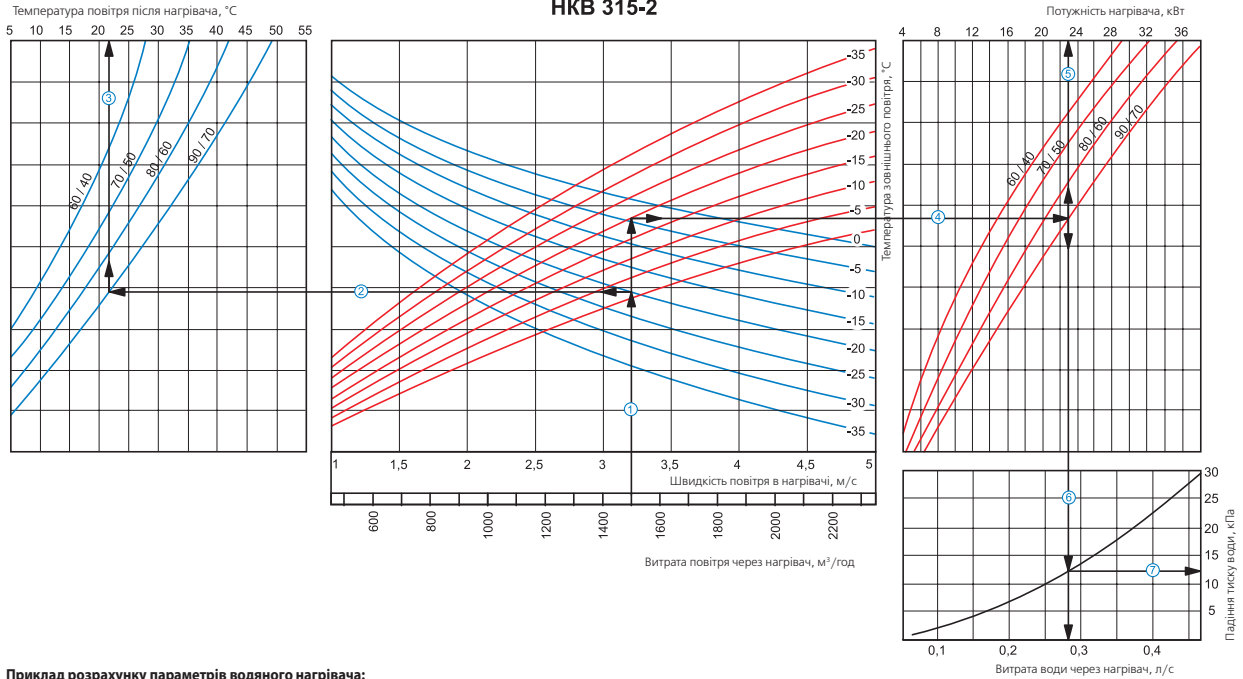

**Приклад розрахунку параметрів водяного нагрівача:**

При витраті повітря 1500 м<sup>3</sup>/год швидкість в перерізі нагрівача становитиме 3,2 м/с ①.

- Щоб знайти температуру, до якої можливе нагрівання повітря, необхідно від точки перетину витрати повітря ① лінійку розрахункової зимової температури (спадна синя лінія, наприклад, -20 °С) провести вліво лінію ② до перетину з температурним перепадом води (наприклад, 90/70) та підняти перпендикуляр на вісь температури повітря після нагрівача (21 °С) ③.
- Для того, щоб визначити потужність нагрівача, необхідно від точки перетину витрати повітря ① з лінійку розрахункової зимової температури (висхідна червона лінія, наприклад, -20 °С) провести вправо лінію ④ до перетину з температурним перепадом води (наприклад, 90/70) та підняти перпендикуляр на вісь потужності нагрівача (23,0 кВт) ⑤.
- Для визначення необхідної витрати води через нагрівач необхідно опустити перпендикуляр ⑥ на вісь витрати води через нагрівач (0,28 л/с).
- Для визначення падіння тиску води в нагрівачеві необхідно знайти точку перетину лінії ⑥ з графіком втрати тиску та провести перпендикуляр ⑦ вправо, на вісь падіння тиску води (12,5 кПа).

**HKВ**

**HKВ 315-4**

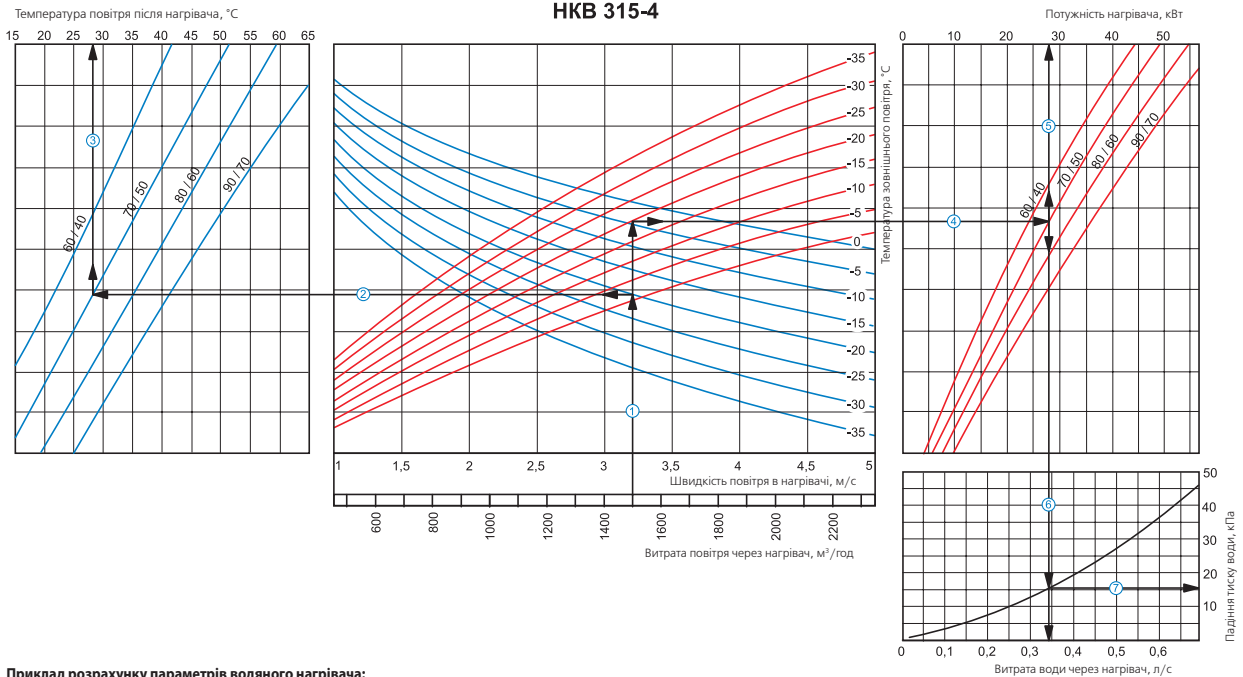

**Приклад розрахунку параметрів водяного нагрівача:**

При витраті повітря 1500 м<sup>3</sup>/год швидкість в перерізі нагрівача становитиме 3,2 м/с ①.

- Щоб знайти температуру, до якої можливе нагрівання повітря, необхідно від точки перетину витрати повітря ① лінійку розрахункової зимової температури (спадна синя лінія, наприклад, -20 °С) провести вліво лінію ② до перетину з температурним перепадом води (наприклад, 70/50) та підняти перпендикуляр на вісь температури повітря після нагрівача (28 °С) ③.
- Для того, щоб визначити потужність нагрівача, необхідно від точки перетину витрати повітря ① з лінійку розрахункової зимової температури (висхідна червона лінія, наприклад, -20 °С) провести вправо лінію ④ до перетину з температурним перепадом води (наприклад, 70/50) та підняти перпендикуляр на вісь потужності нагрівача (28,0 кВт) ⑤.
- Для визначення необхідної витрати води через нагрівач необхідно опустити перпендикуляр ⑥ на вісь витрати води через нагрівач (0,34 л/с).
- Для визначення падіння тиску води в нагрівачеві необхідно знайти точку перетину лінії ⑥ з графіком втрати тиску та провести перпендикуляр ⑦ вправо, на вісь падіння тиску води (16,0 кПа).