



Quiet-Mild



AXIALVENTILATOR
Betriebsanleitung



www.ventilation-system.com

INHALT

Lieferumfang.....	7
Kurzbeschreibung.....	7
Betriebsvorschriften.....	7
Varianten des Ventilators.....	8
Cbezeichnungsschlüssel.....	10
Montage und Betriebsvorbereitung.....	10
Betriebsanzeige.....	11
Betriebseinstellung des Ventilators.....	12
Wartungshinweise.....	13
Lagerungs- und Transportvorschriften.....	13
Herstellergarantie.....	14

Die vorliegende Betriebsanleitung gilt als wichtigstes Dokument für den Betrieb und richtet sich an Fach- und Wartungskräfte sowie Betriebspersonal. Die Betriebsanleitung enthält Informationen zu Verwendungszweck, technischen Daten, Funktionsweise sowie Montage des Geräts Quiet-Mild und allen seinen Modifikationen.

Fach- und Wartungskräfte sollten eine Ausbildung im Bereich Lüftung absolviert haben und müssen die Arbeiten in Übereinstimmung mit den geltenden lokalen Arbeitssicherheitsbestimmungen, Baunormen und Standards durchführen.

Die in dieser Betriebsanleitung angegebenen Informationen gelten zum Zeitpunkt der Abfassung des Dokuments als richtig. Um aktuelle technische Entwicklungen umzusetzen, behält sich das Unternehmen das Recht vor, jederzeit Änderungen in Bauweise, technischen Eigenschaften und Lieferumfang des Geräts vorzunehmen. Kein Teil dieser Publikation darf ohne vorherige schriftliche Genehmigung des Unternehmens in irgendeiner Weise reproduziert, übertragen, in einem Informationssystem gespeichert oder in andere Sprachen übersetzt werden.



**LESEN SIE DIE VORLIEGENDE BETRIEBSANLEITUNG VOR DER MONTAGE DES GERÄTS
AUFMERKSAM DURCH.
DIE EINHALTUNG DER BETRIEBSVORSCHRIFTEN GEWÄHRLEISTET EINEN SICHEREN BETRIEB DES
GERÄTS WÄHREND DER GESAMTEN GEBRAUCHSDAUER.
BEWAHREN SIE DIE VORLIEGENDE BETRIEBSANLEITUNG AUF, SOLANGE SIE DAS GERÄT
BETREIBEN, DA DIESE SÄMTLICHE WARTUNGSVORSCHRIFTEN ENTHÄLT.**



**ERFÜLLEN SIE DIE VORLIEGENDEN BETRIEBSANFORDERUNGEN,
UM EINE ORDNUNGSGEMÄßE FUNKTION UND EINE LANGE LEBENSDAUER DES VENTILATORS
SICHERZUSTELLEN.**

Das Gerät ist vor allen Anschluss-, Einstellungs-, Wartungs- und Reparaturarbeiten vom Stromnetz zu trennen.

Service- und Wartungsarbeiten sind ausschließlich von Fachpersonal vorzunehmen, welches über eine gültige Zulassung für elektrische Arbeiten an Elektroanlagen bis 1000 V verfügt. Lesen Sie die Betriebsanleitung vor allen Arbeiten am Gerät.

Das Einphasenstromnetz, an welches das Gerät angeschlossen wird, muss den gültigen elektrischen Normen entsprechen.

Das Verkabelungssystem muss einen Leitungsschutzschalter besitzen. Der elektrische Anschluss erfolgt über einen Leitungsschutzschalter QF, der in der stationären Leitung integriert wird. Der Kontaktabstand muss an allen Polen mindestens 3 mm betragen.

Vor der Montage des Geräts ist dieses auf sichtbare Defekte am Laufrad,

Gehäuse und Gitter zu überprüfen. Des Weiteren ist sicherzustellen, dass sich keinerlei Fremdkörper im Gehäuse befinden, welche die Laufradschaufeln beschädigen könnten.

Bei der Montage darauf achten, dass das Gehäuse nicht deformiert wird! Eine Gehäusedeformation kann zu Blockierung des Motors und lauten Geräuschen führen.

Unsachgemäße Verwendung, unberechtigte Änderungs- und Nacharbeiten sowie Modifizierungen am Gerät sind untersagt.

Treffen Sie Vorkehrungen, damit Rauch, Kohlenoxidgase und andere brennbare Stoffe nicht durch offene Rauchabzüge oder andere Brandschutzeinrichtungen in den Raum gelangen können. Um einen Luftrückstau zu vermeiden und zugleich eine ordnungsgemäße Verbrennung von Abgasen und Gasen durch den Schornstein zu gewährleisten, ist auf eine ausreichende Luftzufuhr zu achten.

Die Förderluft darf keinen Staub, keine Dämpfe, Festfremdstoffe, klebrigen Stoffe oder Faserstoffe enthalten.

Das Gerät ist nicht für den Einsatz in einer entzündungs- und explosionsgefährdeten Umgebung, die z.B. Spiritusdämpfe, Benzin

oder Insektizide enthält, ausgelegt.

Die Zu- und Abluftöffnung nicht verschließen oder verdecken, um einen optimalen Luftstrom zu gewährleisten.

Setzen Sie sich bitte nicht auf das Gerät und lassen Sie keine Gegenstände darauf liegen.

Dieses Gerät darf von Kindern ab 8 Jahren und Personen mit eingeschränkten körperlichen, geistigen oder sensorischen Fähigkeiten oder ohne ausreichende Erfahrung und Kenntnis nur verwendet werden, wenn sie beaufsichtigt oder bezüglich des sicheren Gebrauchs des Gerätes unterwiesen wurden und die daraus resultierenden Gefahren verstanden haben.

Lassen Sie keine Kinder mit dem Gerät spielen.



**NACH ABLAUF DER LEBENSDAUER IST DAS GERÄT GETRENNT ZU ENTSORGEN.
DAS GERÄT DARF NICHT ALS UNSORTIERTER HAUSHALTSABFALL ENTSORGT WERDEN.**

LIEFERUMFANG

Ventilator: 1 St.

Schrauben und Dübel: 4 St.

Schraubenzieher aus Kunststoff (nur für Ventilatoren mit Zeitschalter): 1 St.

Betriebsanleitung: 1 St

Verpackungskarton: 1 St.

KURZBESCHREIBUNG

Bei dem in der Betriebsanleitung beschriebenen Produkt handelt es sich um einen Axialventilator für die Entlüftung von kleinen bis mittelgroßen Wohnräumen, die im Winter beheizt werden.

Der Ventilator ist mit Rohrsystemen eines Durchmesser von 100, 125 und 150 mm kompatibel.

Die Ventilatoren sind mit einem ein- oder zweistufigen Motor (je nach Modell) ausgestattet.

Der Ventilator ist mit einer Rückschlagklappe zur Verhinderung des Luftrückflusses im Standby-Zustand ausgestattet.

BETRIEBSVORSCHRIFTEN

Der Ventilator ist für den Anschluss an ein Einphasen-Wechselstromnetz mit einer Spannung von 220-240 V/50 Hz ausgelegt.

Die Luftstromrichtung im System ist mit einem Pfeil auf dem Gehäuse gezeigt.

Schutzart gegen Eindringen von Fremdkörpern und Wasser: IP45.

Der Ventilator ist für den Einsatz bei Umgebungstemperaturen von +1 °C bis +45 °C ausgelegt.

Das Gerät gehört zu den elektrischen Anlagen der Klasse II.

VARIANTEN DES VENTILATORS

Quiet-Mild V: der Ventilator ist mit einem eingebauten Schnurschalter ein- und ausgeschaltet.

Quiet-Mild T

Für 100 und 125 Modelle

Nach dem Ausschalten des Schalters (z.B. eines Lichtschalters) schaltet der Ventilator für die eingestellte Einschaltverzögerung ein, von 2 bis 30 Minuten.

Für 150 Modell

Nach dem Einschalten des externen Schalters (z.B. eines Lichtschalters), schaltet der Ventilator ein und schaltet auf zweite Lüftungsstufe, im Laufe von eingestelltem Zeitraum der Einschaltverzögerung, von 0 bis 2 Minuten.

Nach dem Ausschalten des Schalters läuft der Ventilator weiter, im Laufe von eingestelltem Zeitraum des Nachlaufschalters, von 2 bis 30 Minuten.

Quiet-Mild Duo T

Für 100 und 125 Modelle

Der Ventilator ist mit einem Nachlaufschalter und einem Intervaltimer ausgestattet.

Wirkungsweise des Ventilators ist in Abb.19 gezeigt.

Quiet-Mild T1

Für 100 und 125 Modelle

Nach dem Einschalten des Schalters, z. B. Beleuchtung, schaltet der Ventilator ein, im Laufe von eingestelltem Zeitraum der Einschaltverzögerung, von 0 bis 2 Minuten.

Nach dem Ausschalten des Schalters setzt der Ventilator den Betrieb für die eingestellte Nachlaufzeit im Laufe von eingestelltem Zeitraum von 2 bis 30 Minuten.

Quiet-Mild TH

Für 100 und 125 Modelle

Der Ventilator schaltet sich ein, wenn die Raumluftfeuchtigkeit den Sollwert von 60 bis 90 % überschreitet.

Bei Absinken des eingestellten Feuchtigkeitsniveaus setzt der Ventilator den Betrieb für die eingestellte Nachlaufzeit im Laufe von eingestelltem Zeitraum von 2 bis 30 Minuten.

Nach dem Ausschalten des Schalters setzt der Ventilator den Betrieb für die eingestellte Nachlaufzeit im Laufe von eingestelltem Zeitraum von 2 bis 30 Minuten.

Für 150 Modell

Beim Überschreiten des eingestellten Raumfeuchtigkeitsniveaus von 60 % bis 90 % schaltet der Ventilator ein oder schaltet auf zweite Lüftungsstufe für die eingestellte Nachlaufzeit im Laufe von eingestelltem Zeitraum von 0 bis 2 Minuten. Bei Absinken des eingestellten Feuchtigkeitsniveaus setzt der Ventilator den Betrieb für die eingestellte Nachlaufzeit im Laufe von eingestelltem Zeitraum von 2 bis 30 Minuten.

Mit dem Lichtschalter kann der Ventilator manuell eingeschaltet oder auf hohe Lüftungsstufe geschaltet werden.

Der Ventilator schaltet sich ein für die eingestellte Einschaltverzögerung im Laufe von eingestelltem Zeitraum von 2 bis 30 Minuten.

Nach dem Ausschalten des Schalters setzt der Ventilator den Betrieb für die eingestellte Nachlaufzeit im Laufe von eingestelltem Zeitraum von 2 bis 30 Minuten.

Quiet-Mild TP

Für 100 und 125 Modelle

Wenn der Bewegungssensor ausgelöst wird, schaltet sich der Ventilator ein.

Der Bewegungssensor hat ein Arbeitsfeld von 1 bis 4 Metern und einen Blickwinkel von 100°.

Nach dem Stoppen der Bewegungsregistrierung setzt der Ventilator den Betrieb für die eingestellte Nachlaufzeit im Laufe von eingestelltem Zeitraum von 2 bis 30 Minuten.

Für 150 Modell

Nach dem Auslösen des Bewegungssensors schaltet sich der Ventilator auf hohe Lüftungsstufe für die eingestellte Einschaltverzögerung im Laufe von eingestelltem Zeitraum von 0 bis 2 Minuten.

Der Bewegungssensor hat ein Arbeitsfeld von 1 bis 4 Metern und einen Blickwinkel von 100°.

Nach dem Stoppen der Bewegungsregistrierung setzt der Ventilator den Betrieb für die eingestellte Nachlaufzeit im Laufe von eingestelltem Zeitraum von 2 bis 30.

Quiet-Mild 12

Für 100 und 125 Modelle

Der Ventilator ist für den Anschluss an ein Stromnetz mit der Kleinspannung von 12 V und Frequenz 50 Hz vorgesehen.

Mögliche Kombinationen: **VT, VTH, V12.**

BEZEICHNUNGSSCHLÜSSEL

Quiet-Mild 100	Duo	X	X	A	
					Farbe
					_ : weiß
					Parameter des Stromnetzes
					Zusätzliche Optionen:
					V: Schnurschalter
					T: Nachlaufschalter
					T1: Einschaltverzögerung und Nachlaufschalter
					VT: Schnurschalter und Nachlaufschalter
					TH: Feuchtesensor
					VTH: Schnurschalter und Feuchtesensor
					TP: Bewegungssensor
					Extra: Hochleistungsmotor (nur für Quiet-Mild 150)
					_ : einstufiger Motor
					Duo: zweistufiger Motor
					Ausgangsstützdurchmesser, mm

MONTAGE UND BETRIEBSVORBEREITUNG

Der Ventilator ist für vertikale oder horizontale Montage zur Entlüftung in einen Lüftungsschacht oder in ein Lüftungsrohr mit entsprechendem Durchmesser ausgelegt (Abb. 2).

WARNUNG! Bei vertikaler Montage ist der Ventilator vor dem Eindringen von Niederschlägen und Kondensat zu schützen. Die Montage des Ventilators mit einem direkten Luftaustritt nach oben, wie in Abb. 2 gezeigt, ist nicht zulässig. Montageschritte (Abb. 3-11): Die Anschlussschemas und Wirkungsweise des Ventilators sind in Abb. 12-16, 18-29 gezeigt.

WARNUNG! Nur für Quiet-Mild 100/125 Duo, Quiet-Mild 150 und Quiet-Mild 150 V

Erlauben Sie keine gleichzeitige Stromversorgung an den Klemmen 1 und 2 (Abb. 16)! Dies führt zum Ausfall des Ventilators. Die Auswahl der Betriebsart der Ventilatoren Quiet-Mild 150 T, TH, VT, VTH, TP ist in Abb. 17 gezeigt.

WARNUNG! Nur für Quiet-Mild 100/125 T1 und Quiet-Mild 150 T, TH, VT, VTH, TP.

Wenn die Einschaltverzögerung durch einen externen Schalter, Lichtschalter, Bewegungssensor oder Feuchtesensor eingeschaltet wird und die ausgelöste Aktion während des Countdowns der Einschaltverzögerung abgebrochen wird, der externe Schalter ausgeschaltet wird, keine Bewegung mehr gemeldet wird oder die Luftfeuchtigkeit unter den Sollwert sinkt, bleibt der Ventilator in der vorherigen Betriebsart.

BETRIEBSANZEIGE

Nur für Quiet-Mild 150 T, TH, VT, VTH, TP

1. Die Anzeige blinkt alle 5 Sekunden grün: der Ventilator läuft auf erster Lüftungsstufe im Standby-Betrieb.
2. Die Anzeige blinkt einmal pro Sekunde grün: die Einschaltverzögerung ist aktiviert (60 Sekunden).
3. Die Anzeige leuchtet rot: der Feuchtesensor ist aktiviert und der Ventilator läuft auf zweiter Lüftungsstufe.
4. Die Anzeige leuchtet grün: der Schalter ist eingeschaltet und der Ventilator läuft auf zweiter Lüftungsstufe.
5. Die Anzeige blinkt einmal pro Sekunde, abwechselnd grün und rot: der Nachlaufschalter ist aktiviert.

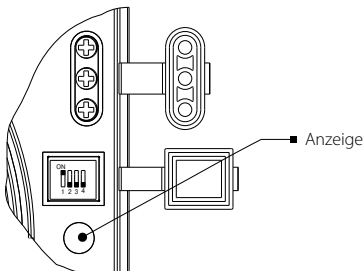

BETRIEBSEINSTELLUNG DES VENTILATORS

🕒 **T_{on}**: Einschalten und Einstellung des Intervalltimers erfolgt mit dem Potentiometer **Ton**. Zum Ausschalten des Intervalltimers das Potentiometer Ton in die linke Position stellen. Durch Drehen des Potentiometers Ton um 1/3 wird die Zeitdauer des Intervallbetriebs auf 6 Stunden eingestellt, durch Drehen um 2/3 auf 12 Stunden und durch Drehen in die ganz rechte Position auf 24 Stunden.

🕒 **T_{off}**: Drehen Sie zur Einstellung der Nachlaufzeit den Drehknopf des Potentiometers **Toff** im Uhrzeigersinn, um die Nachlaufdauer zu erhöhen und entgegen dem Uhrzeigersinn, um diese entsprechend zu reduzieren (von 2 bis 30 Minuten).

💧 **H**: Drehen Sie zur Einstellung des Feuchtigkeits-Sollwerts den Drehknopf des Potentiometers **H** im Uhrzeigersinn, um die Einschaltfeuchte zu erhöhen und entgegen dem Uhrzeigersinn, um diese entsprechend zu reduzieren, von 60 % bis 90 %.

WARNUNG! Wenn der Schalter ausgeschaltet ist oder die Raumfeuchtigkeit im Laufe von 60 Sekunden nach der Aktivierung des Schalters unter den Sollwert fällt setzt der Ventilator den Betrieb auf erster Lüftungsstufe.



VERWENDEN SIE KEINE METALLSCHRAUBENZIEHER, MESSER ODER ANDERE SCHARFE GEGENSTÄNDE, UM DIE STEUERPLATINE NICHT ZU BESCHÄDIGEN.

Ein Kunststoffschraubenzieher zur Einstellung der Ventilatorparameter ist im Lieferumfang enthalten.

Verwenden Sie diesen zur Einstellung der Einschaltdauer, Nachlaufzeit oder Einschaltfeuchte.

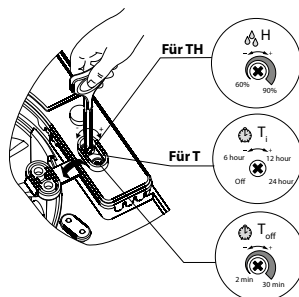

WARTUNGSHINWEISE

Wartungsarbeiten am Ventilator sind spätestens nach 6 Monaten durchzuführen.

Wartungsschritte:

- Trennen Sie das Gerät von der Stromversorgung und stellen Sie sicher, dass der Strom abgeschaltet ist (Abb. 30).
- Nehmen Sie die Abdeckungen ab und reinigen Sie den Ventilator mit einem weichen Tuch oder Pinsel (Abb. 31-32).
- Spülen Sie die Abdeckung unter fließendem Wasser ab (Abb. 33).
- Wischen Sie die Oberflächen des Ventilators trocken.
- Die Abdeckung wieder auf den Ventilator setzen.
- Schalten Sie die Stromversorgung wieder an (Abb. 35).

WARNUNG! Die elektrischen Komponenten sind dabei vor Spritzwasser zu schützen!

LAGERUNGS- UND TRANSPORTVORSCHRIFTEN

- Das Gerät in der Originalverpackung in einem belüfteten Raum bei einer Temperatur von +5 °C bis +40 °C und einer relativen Luftfeuchtigkeit bis maximal 70 % lagern.
- Dämpfe und Fremdstoffe in der Luft, die Korrosion verursachen und Anschluss-Abdichtungen beschädigen können, sind nicht zulässig.
- Bei Umschlagsarbeiten Hebezeug zur Vorbeugung möglicher Schäden verwenden.
- Die Transporterfordernisse für diese Ladungsart sind zu erfüllen.
- Die Beförderung mit Fahrzeugen jeglicher Art muss unter stetigem Schutz vor schädlichen mechanischen und witterungsbedingten Einflüssen erfolgen. Das Gerät nur in der Betriebslage transportieren.
- Be- und Entladearbeiten sorgfältig durchführen, vor Stößen schützen.
- Vor der ersten Verwendung nach dem Transport bei niedrigen Temperaturen muss das Gerät mindestens 3-4 Stunden bei Raumtemperatur aufbewahrt werden.

HERSTELLERGARANTIE

Das Produkt entspricht den Europäischen Normen und Standards, den Richtlinien über Niederspannung und elektromagnetische Verträglichkeit. Hiermit erklären wir, dass das Produkt mit den maßgeblichen Anforderungen aus Richtlinie 2014/30/EU über elektromagnetische Verträglichkeit, Niederspannungsrichtlinie 2014/35/EU und Richtlinie 93/68/EWG über CE-Kennzeichnung übereinstimmt.

Dieses Zertifikat ist nach Prüfung des Produktes auf das Obengenannte ausgestellt.

Der Hersteller setzt eine Garantiedauer von 60 Monaten ab Verkaufsdatum über den Einzelhandel fest, unter der Bedingung der Erfüllung der Vorschriften für Transport, Lagerung, Montage und Betrieb durch den Verbraucher.

Bei Funktionsstörungen des Geräts durch werkseitig verursachte Fehler, die innerhalb der Garantiefrist auftreten, hat der Verbraucher Anspruch auf kostenlose Behebung der Mängel am Gerät mittels Garantiereparatur durch den Hersteller.

Die Garantiereparatur umfasst insbesondere Arbeiten zur Behebung von Mängeln beim Betrieb des Geräts, um eine bestimmungsgemäße Nutzung des Geräts innerhalb der Garantiefrist sicherzustellen.

Die Mängelbehebung erfolgt durch Ersatz oder Reparatur der defekten Teile oder Einheiten des Geräts.

Die Garantie-Serviceleistung umfasst nicht:

- regelmäßige technische Wartung
- Montage/Demontage des Geräts
- Einrichten des Geräts

Für die Garantiereparatur muss der Verbraucher das Gerät, die Betriebsanleitung mit dem Vermerk des Kaufdatums sowie einen Zahlungsbeleg als Bestätigung des Kaufs vorlegen.

Das vorgelegte Modell des Geräts muss mit dem Modell übereinstimmen, welches in der Betriebsanleitung angegeben ist.

Wenden Sie sich für Garantieleistungen an den Verkäufer des Geräts.

Die Garantie gilt nicht in folgenden Fällen:

- Der Verbraucher legt den Ventilator nicht vollständig vor, wie in der Betriebsanleitung angegeben, einschließlich der vom Verbraucher demontierten Bestandteile des Geräts.
- Nichtübereinstimmung des Modells oder der Marke des Geräts mit den Angaben auf der Verpackung und in der Betriebsanleitung.
- Nicht fristgerechte technische Wartung des Geräts durch den Verbraucher.
- Bei vom Verbraucher zugefügten äußerlichen Beschädigungen des Gehäuses und der inneren Einheiten (außer äußeren Änderungen am Gerät, welche für die Montage notwendig sind).

- Änderungen an der Konstruktion des Gerätes oder technische Änderungen am Gerät.
- Austausch und Verwendung von Einheiten oder Teilen, die nicht durch den Hersteller vorgesehen sind.
- Unzweckmäßige Benutzung des Geräts.
- Verletzung der Montagevorschriften des Geräts durch den Verbraucher.
- Verletzung der Vorschriften für die Steuerung des Geräts durch den Verbraucher.
- Anschluss des Geräts an ein Stromnetz mit einer anderen Spannung, als in der Betriebsanleitung angegeben ist.
- Ausfall des Geräts infolge von Spannungssprüngen im Stromnetz.
- Durchführung einer selbständigen Reparatur des Geräts durch nichtautorisierte Personen.
- Reparaturen des Geräts durch Personen, die nicht vom Hersteller autorisiert sind.
- Ablauf der Garantiefrist des Geräts.
- Verletzung geltender Vorschriften für die Beförderung des Geräts durch den Verbraucher.
- Verletzung der Vorschriften über die Lagerung des Geräts durch den Verbraucher.
- Rechtswidrige Handlungen von Drittpersonen in Bezug auf das Gerät.
- Ausfall des Geräts infolge höherer Gewalt (Feuer, Überschwemmung, Erdbeben, Kriege, militärische Handlungen jeder Art, Blockaden).
- Fehlen der Plomben, wenn solche durch die Betriebsanleitung vorgesehen sind.
- Nichtvorlage der Betriebsanleitung mit ausgewiesenem Kaufdatum.
- Fehlen des Kaufbelegs mit ausgewiesenem Kaufdatum, welcher den Kauf bestätigt.



ERFÜLLEN SIE DIE VORLIEGENDEN BETRIEBSANFORDERUNGEN, UM EINE ORDNUNGSGEMÄßE FUNKTION UND EINE LANGE LEBENSDAUER DES GERÄTS SICHERZUSTELLEN.



DIE GEWÄHRLEISTUNGSANSPRÜCHE KÖNNEN NUR DANN GELTEND GEMACHT WERDEN, WENN DAS GERÄT, EIN KAUFBELEG UND DIE BETRIEBSANLEITUNG, IN DER DAS KAUFDATUM NOTIERT IST, VORLIEGEN.

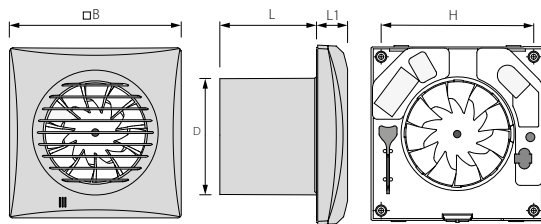

	Quiet-Mild 100	Quiet-Mild 125	Quiet-Mild 150
D, mm	99	124	148
B, mm	158	182	214
H, mm	136	158	190
L, mm	81	91	111
L1, mm	26	27	32

1.

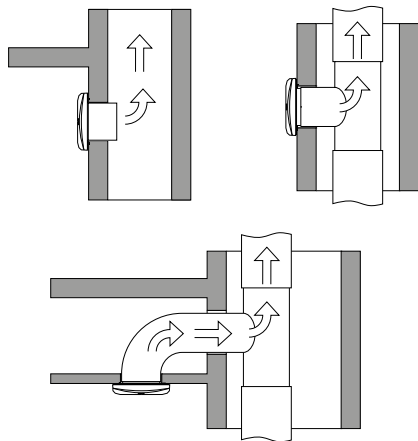

2.

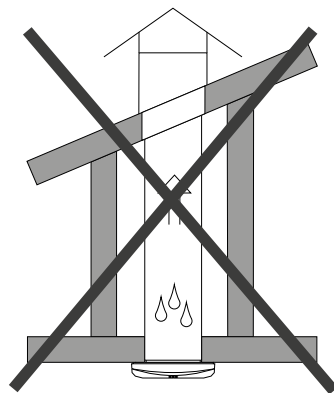

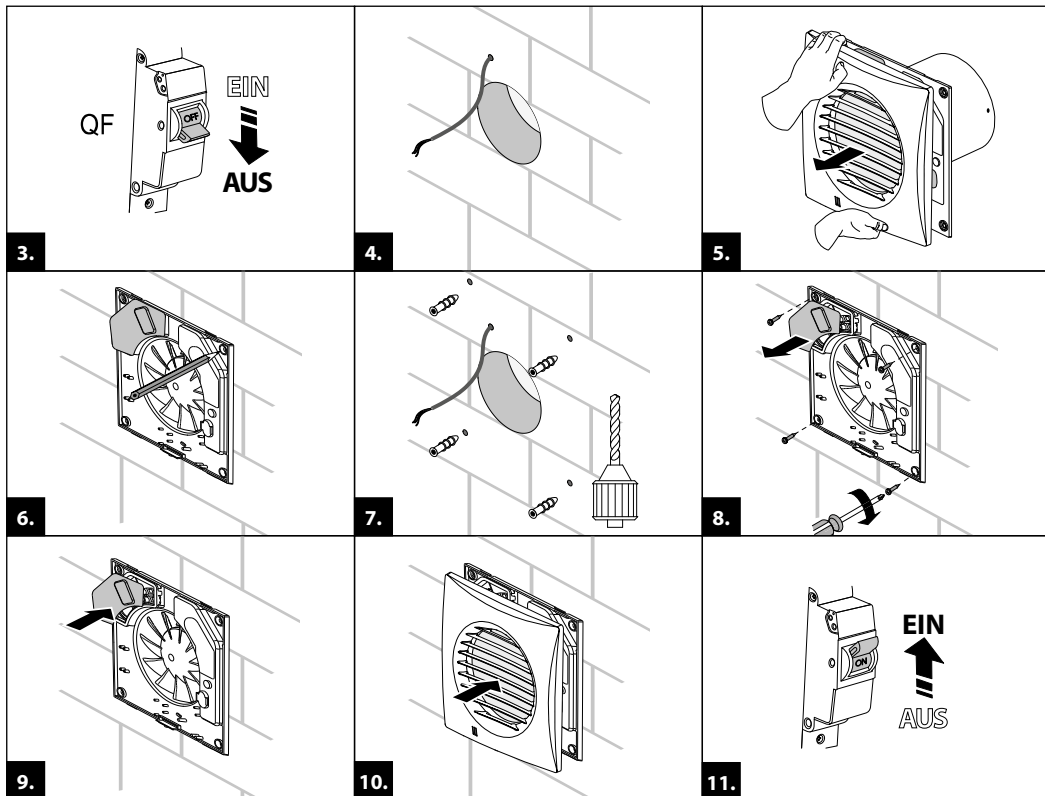

Quiet-Mild 100/125

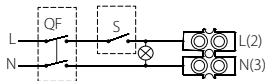
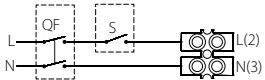

Quiet-Mild 100/125 V

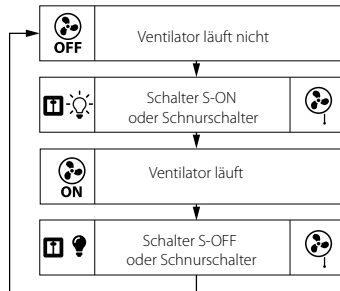
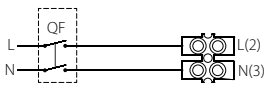

Quiet-Mild 100/125/150 Duo (erste Lüftungsstufe)

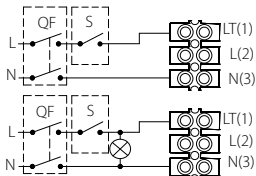

Quiet-Mild 100/125/150 Duo V (erste Lüftungsstufe)

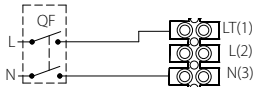

13.

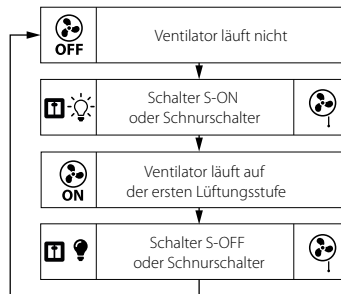

Quiet-Mild 100/125/150 Duo (zweite Lüftungsstufe)

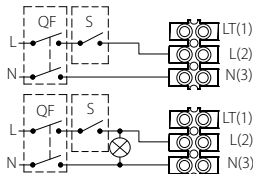

Quiet-Mild 100/125/150 Duo V (zweite Lüftungsstufe)

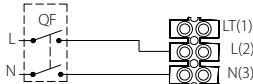

14.

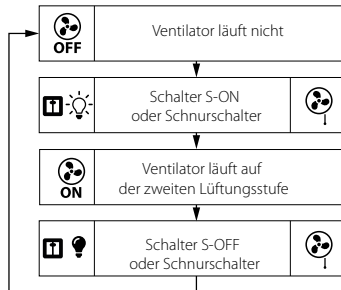

Quiet-Mild 100/125/150 Duo (erste und zweite Lüftungsstufe)

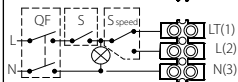
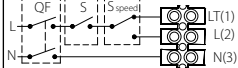

Quiet-Mild 100/125/150 Duo V (erste und zweite Lüftungsstufe)

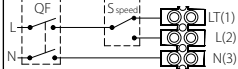



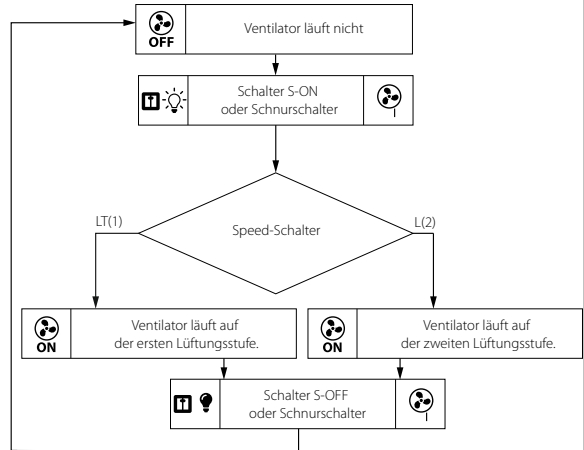

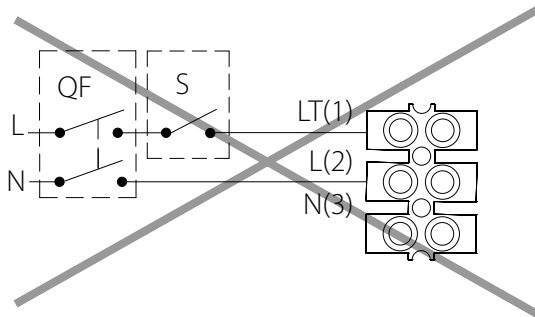

Erste und zweite Lüftungsstufe

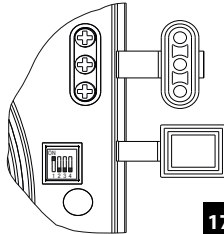

15.



16.

	Betriebsart 1	Betriebsart 2	Betriebsart 3	Betriebsart 4	Betriebsart 5	
Quiet-Mild 150 T				—	—	
Quiet-Mild 150 VT						
Quiet-Mild 150 TP						
Quiet-Mild 150 TH						
Quiet-Mild 150 VTN						

17.

Zur Wahl einer Betriebsart der Ventilatoren den DIP-Schalter in die entsprechende Position stellen. Verwenden Sie den mitgelieferten Kunststoff-Schraubenzieher zur Einstellung des DIP-Schalters.

Betriebsart 1 (einstufiger Betrieb)

Standardmäßig ist der Ventilator ausgeschaltet. Bei Auslösen der Sensoren oder Betätigung des Schalters startet der Ventilator den Betrieb mit erster Lüftungsstufe.

Betriebsart 2 (einstufiger Betrieb)

Standardmäßig ist der Ventilator ausgeschaltet. Bei Auslösen der Sensoren oder Betätigung des Schalters startet der Ventilator den Betrieb mit zweiter Lüftungsstufe.

Betriebsart 3 (zweistufiger Betrieb)

Standardmäßig läuft der Ventilator mit erster Lüftungsstufe. Bei Auslösen der Sensoren oder Betätigung des Schalters schaltet der Ventilator auf zweite Lüftungsstufe.

Betriebsart 4 (zweistufiger Betrieb)

Standardmäßig ist der Ventilator ausgeschaltet. Bei Betätigung des Schalters startet der Ventilator den Betrieb mit erster Lüftungsstufe, bei Auslösen des Feuchtesensors schaltet der Ventilator auf zweite Lüftungsstufe.

Betriebsart 5 (zweistufiger Betrieb)

Standardmäßig ist der Ventilator ausgeschaltet. Bei Betätigung des Schalters startet der Ventilator den Betrieb mit erster Lüftungsstufe. Wenn während des Betriebs mit erster Lüftungsstufe der Feuchtesensor ausgelöst wird oder der Schalter eingeschaltet ist, schaltet der Ventilator auf zweite Lüftungsstufe.

WARNUNG! Standardmäßig ist die Betriebsart 1 eingestellt. Bei der Montage oder während des Betriebs kann eine andere Betriebsart eingestellt werden. Die Einstellung des DIP-Schalters in einer anderen als der in der Tabelle angegebenen Position führt zu einem Notbetrieb des Ventilators. Wenn die Anzeige rot leuchtet, trennen Sie den Ventilator vom Netz und stellen Sie den DIP-Schalter in die richtige Position.

Quiet-Mild 100/125 T/T1

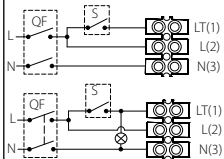

Quiet-Mild 100/125 VT

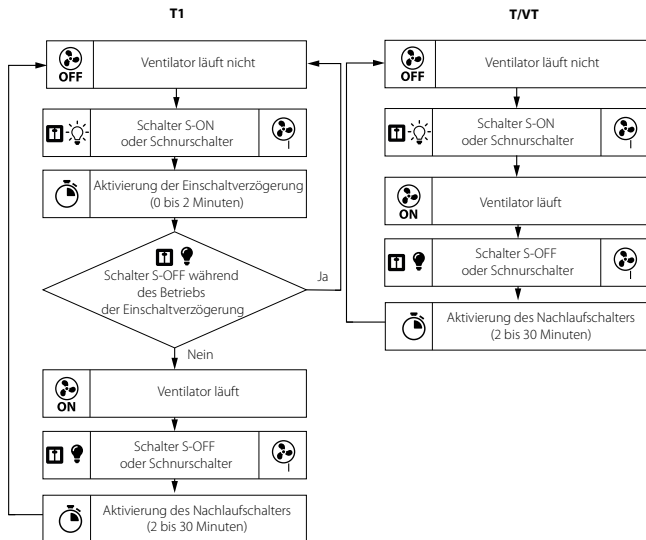

Quiet-Mild 100/125 Duo T

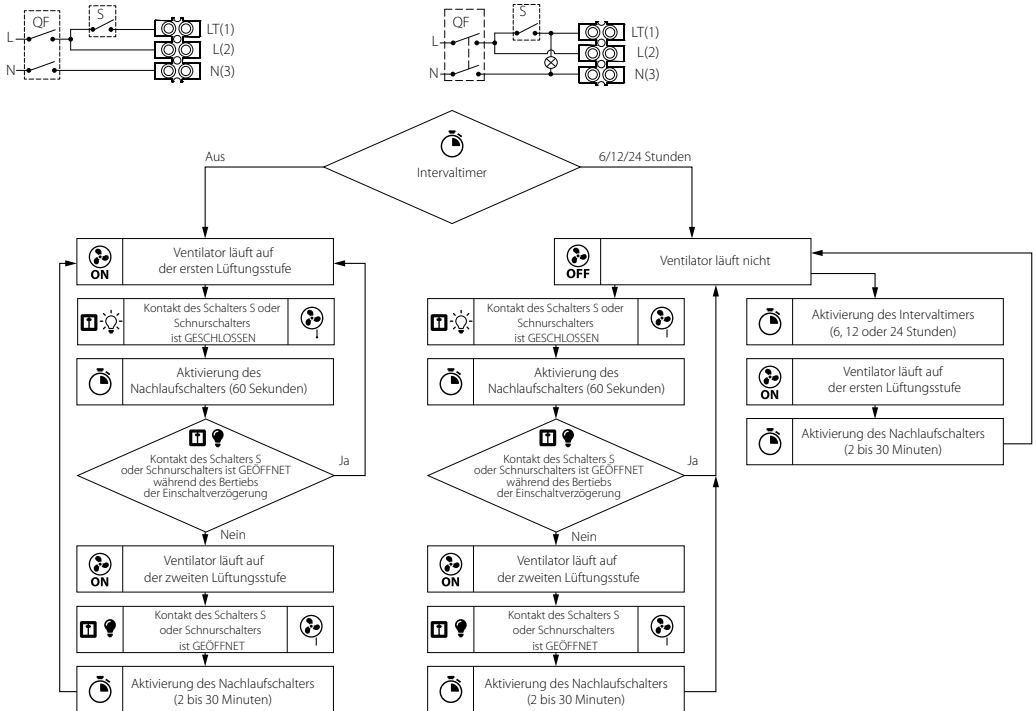

Quiet-Mild 150 T

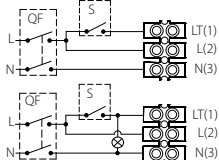

Quiet-Mild 150 VT

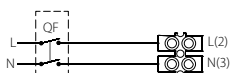

Betriebsart 1

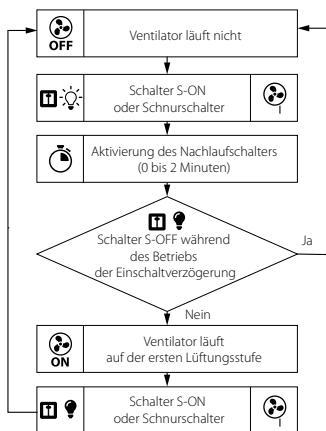

Betriebsart 2

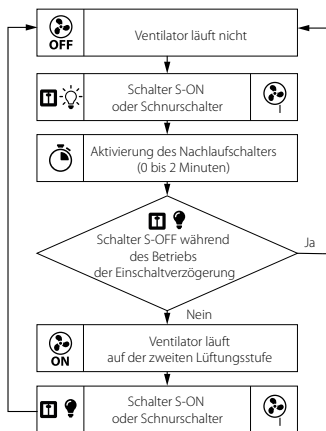

Betriebsart 3

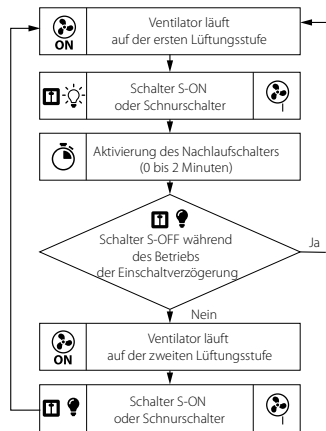

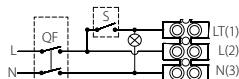
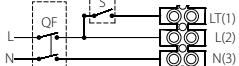
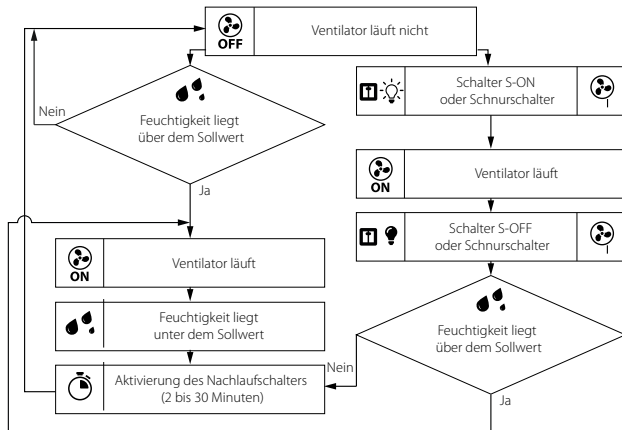
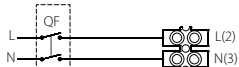
Quiet-Mild 100/125 TH**Quiet-Mild 100/125 VTH**

Quiet-Mild 100/125 Duo TH

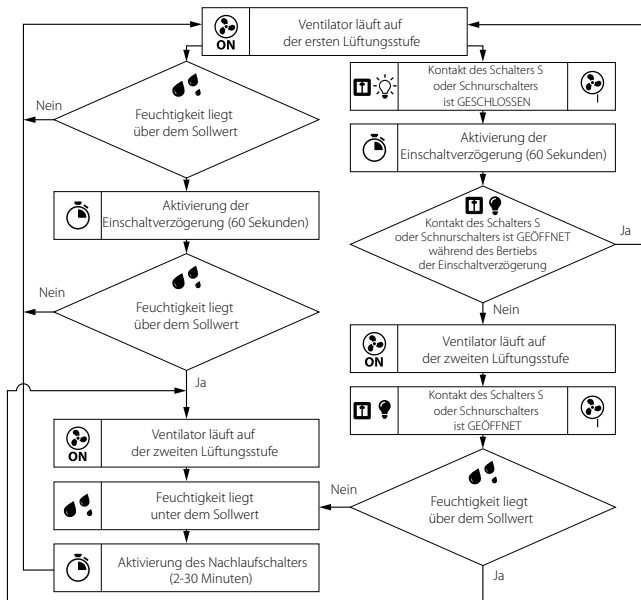
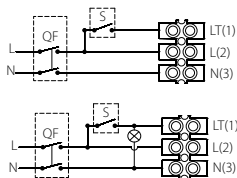

Quiet-Mild 150 TH

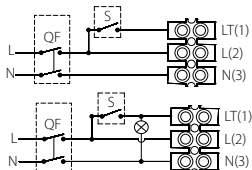

Quiet-Mild 150 VTH

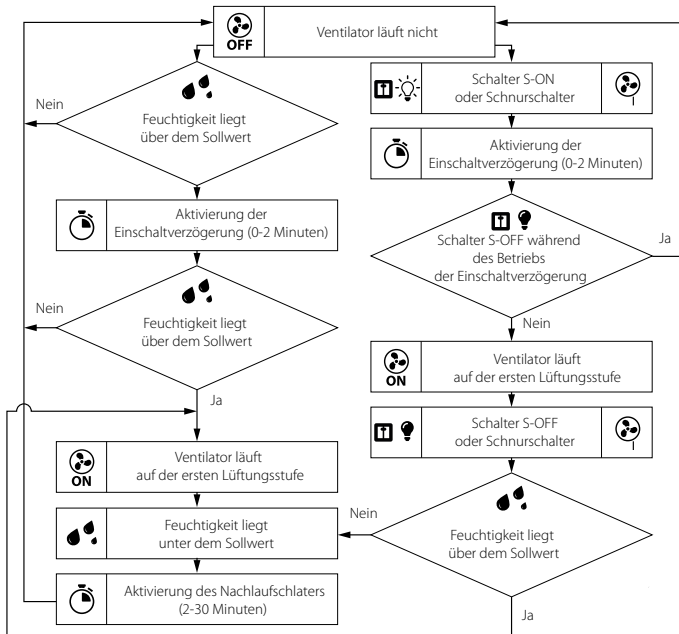
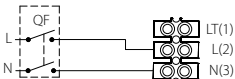

Betriebsart 1



Quiet-Mild 150 TH

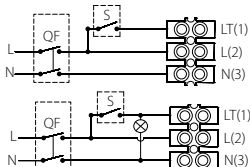

Quiet-Mild 150 VTH

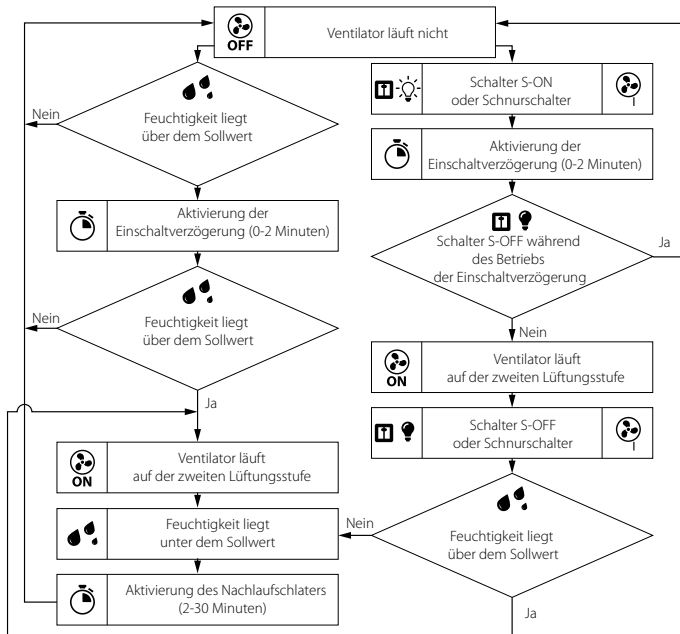
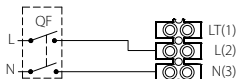

Betriebsart 2



Quiet-Mild 150 TH

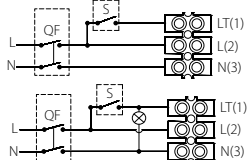

Quiet-Mild 150 VTH

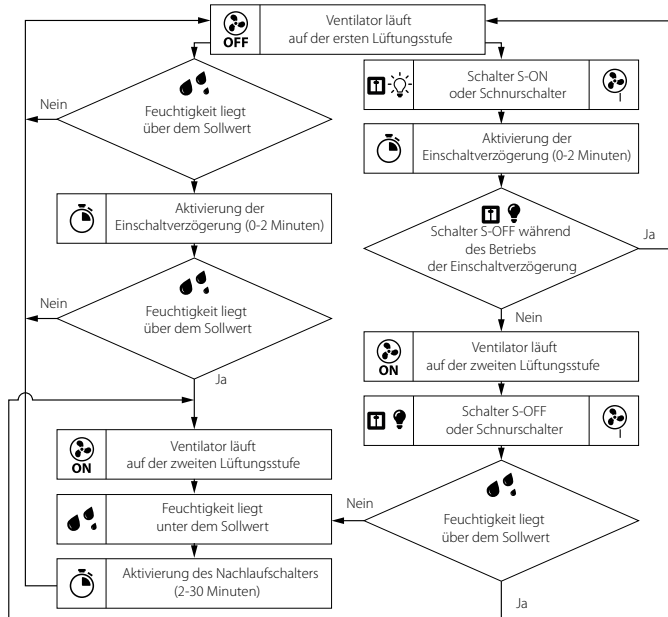

Betriebsart 3



Quiet-Mild 150 TH

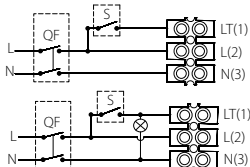

Quiet-Mild 150 VTH

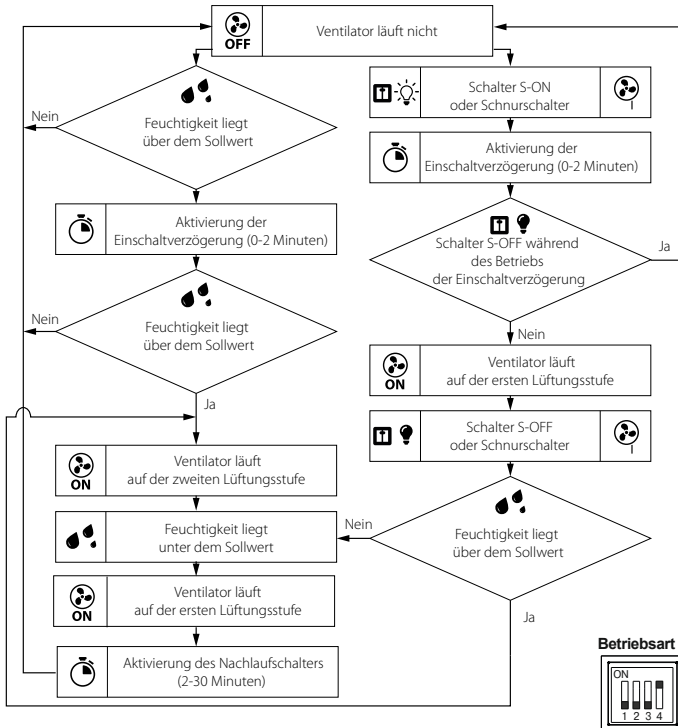
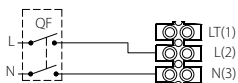

Quiet-Mild 150 TH

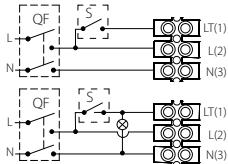

Quiet-Mild 150 VTH

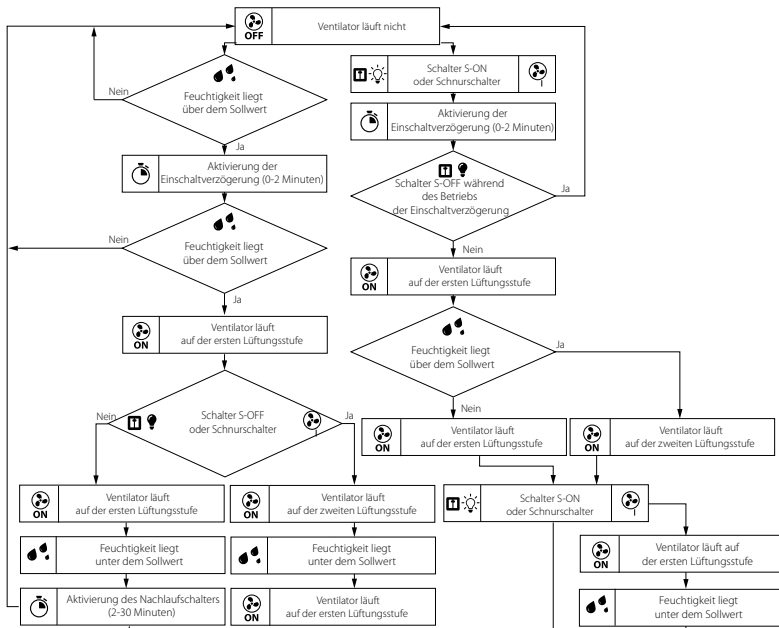

Betriebsart 5



Quiet-Mild 100/125 TP

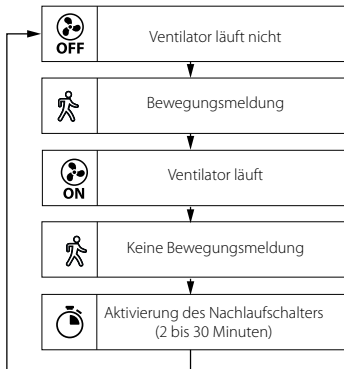
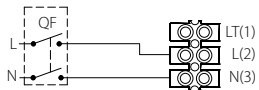

Quiet-Mild 150 TP

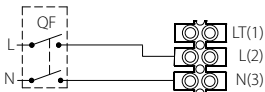

Betriebsart 1

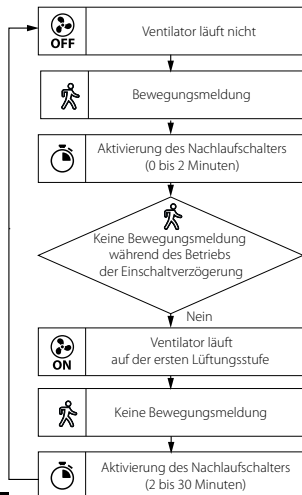

Betriebsart 2

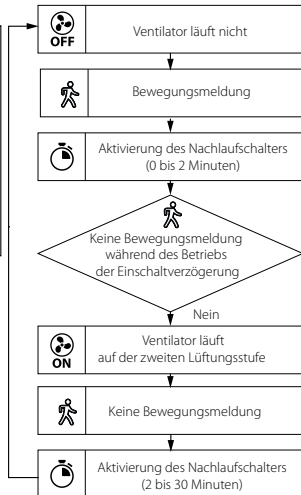

Betriebsart 3

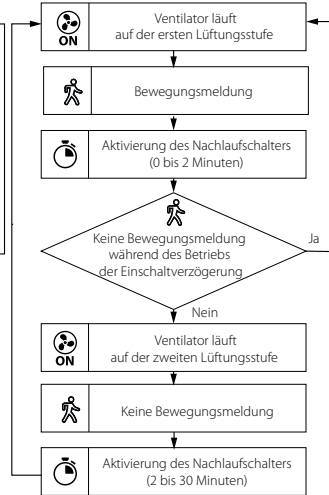

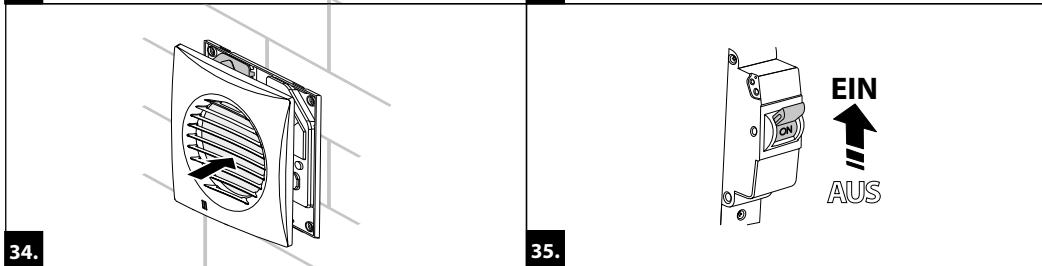
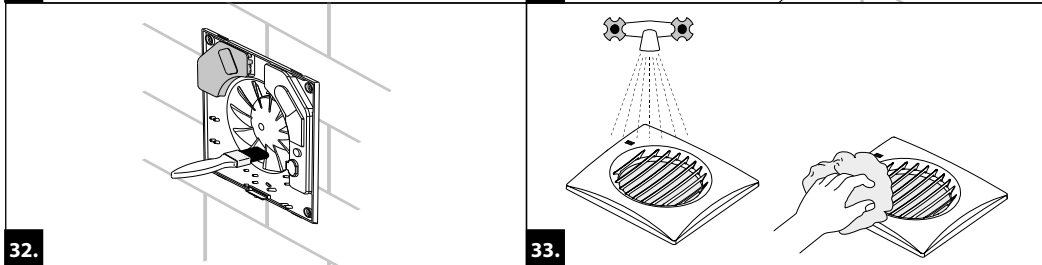
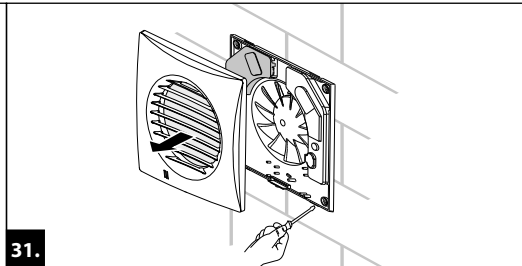
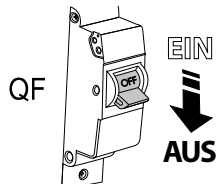

Prüfzeichen

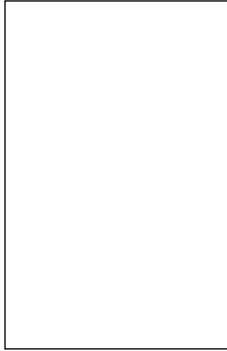

Verkauft von
(Name und Stempel des Händlers)

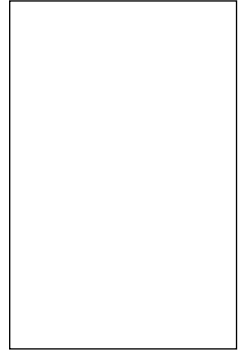

Herstellungsdatum

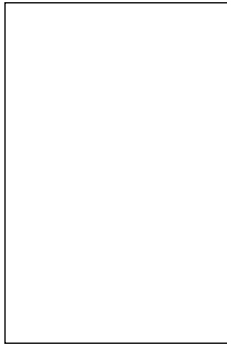

Verkaufsdatum

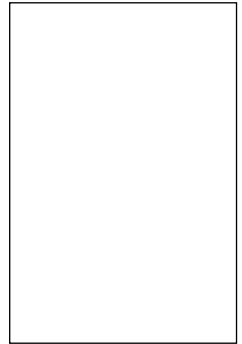

			V	<input type="checkbox"/>		
			T	<input type="checkbox"/>		
	100	<input type="checkbox"/>	T1	<input type="checkbox"/>		
Quiet-Mild	125	<input type="checkbox"/>	VT	<input type="checkbox"/>	A	<input type="checkbox"/>
		Duo	<input type="checkbox"/>	TH	<input type="checkbox"/>	
	150	<input type="checkbox"/>	VTH	<input type="checkbox"/>		
			TP	<input type="checkbox"/>		
			Extra	<input type="checkbox"/>		

Der Ventilator ist als betriebsfähig anerkannt.