



100 Стайл Эко



ОСЕВОЙ ВЕНТИЛЯТОР
руководство пользователя

www.ventilation-system.com



СОДЕРЖАНИЕ

Комплект поставки.....	6
Краткое описание.....	6
Правила эксплуатации.....	6
Структура условных обозначений.....	7
Монтаж и подготовка к работе.....	7
Подключение к электросети.....	8
Управление вентилятором.....	9
Правила технического обслуживания.....	22
Правила транспортировки.....	22
Гарантии изготовителя.....	23

Настоящее руководство пользователя является основным эксплуатационным документом, предназначено для ознакомления технического, обслуживающего и эксплуатирующего персонала.

Руководство пользователя содержит сведения о назначении, составе, принципе работы, конструкции осевых вентиляторов 100 Стайл Эко , а также всех модификаций.

Технический и обслуживающий персонал должен иметь теоретическую и практическую подготовку в части систем вентиляции и выполнять работы в соответствии с правилами охраны труда и строительными нормами и стандартами, действующими на территории государства.

Информация, указанная в данном руководстве, является верной на момент подготовки документа. Из-за непрерывного развития продукции компания оставляет за собой право в любой момент вносить изменения в технические характеристики, конструкцию или комплектацию изделия.

Ни одна из частей данной публикации не может быть воспроизведена, передана или сохранена в информационно-поисковых системах, а также переведена на другие языки в любой форме без письменного согласия компании.



**ПЕРЕД УСТАНОВКОЙ ИЗДЕЛИЯ ВНИМАТЕЛЬНО ПРОЧИТАЙТЕ НАСТОЯЩЕЕ РУКОВОДСТВО.
СБЛЮДЕНИЕ ТРЕБОВАНИЙ РУКОВОДСТВА ПОЛЬЗОВАТЕЛЯ СПОСОБСТВУЕТ ОБЕСПЕЧЕНИЮ
НАДЕЖНОЙ ЭКСПЛУАТАЦИИ ИЗДЕЛИЯ НА ПРОТЯЖЕНИИ ВСЕГО СРОКА ЕГО СЛУЖБЫ.
СОХРАНЯЙТЕ РУКОВОДСТВО ПОЛЬЗОВАТЕЛЯ В ТЕЧЕНИЕ ВСЕГО СРОКА СЛУЖБЫ ИЗДЕЛИЯ,
ТАК КАК В НЕМ ИЗЛОЖЕНЫ ТРЕБОВАНИЯ К ОБСЛУЖИВАНИЮ ИЗДЕЛИЯ**



**ВЫПОЛНЯЙТЕ ТРЕБОВАНИЯ ДАННОГО РУКОВОДСТВА ПОЛЬЗОВАТЕЛЯ ДЛЯ
ОБЕСПЕЧЕНИЯ ДЛИТЕЛЬНОЙ БЕСПЕРЕБОЙНОЙ РАБОТЫ ВЕНТИЛЯТОРА**

Все действия, связанные с подключением, настройкой, обслуживанием и ремонтом изделия, проводить только при снятом напряжении сети.

К обслуживанию и монтажу допускаются лица, имеющие право самостоятельной работы на электроустановках с напряжением электропитания до 1000 В, после изучения данного руководства пользователя.

- Однофазная сеть, к которой подключается изделие, должна соответствовать действующим нормам.
- Стационарная проводка должна быть оборудована автоматическим выключателем.
- Подключение необходимо осуществлять через выключатель QF, встроенный в стационарную проводку. Зазор между контактами выключателя на всех полюсах должен быть не менее 3 мм.
- Перед установкой вентилятора убедитесь в отсутствии видимых повреждений крыльчатки, корпуса, решетки, а также в отсутствии в корпусе вентилятора посторонних предметов, которые могут повредить лопасти крыльчатки.
- Во время монтажа вентилятора не допускайте сжатия корпуса! Деформация корпуса может привести к заклиниванию крыльчатки и повышенному шуму.
- Запрещается использовать изделие не по назначению и подвергать каким-либо модификациям и доработкам.
- Необходимо принять меры для предотвращения попадания дыма, угарных газов и прочих продуктов горения в помещение через открытые дымоходы или другие противопожарные устройства, а также исключить возможность возникновения обратного потока газов от

приборов, использующих газовое или открытое пламя.

- Перемещаемый в системе воздух не должен содержать пыли, твердых примесей, а также липких веществ и волокнистых материалов.
- Запрещается использовать изделие в легковоспламеняющейся или взрывоопасной среде, содержащей, например, пары спирта, бензина, инсектицидов.
- Не закрывайте и не загораживайте всасывающее и выпускное отверстия изделия, чтобы не мешать оптимальному потоку воздуха.
- Не садитесь на изделие и не кладите на него какие-либо предметы.
- Данным изделием могут пользоваться дети 8 лет и старше, а также лица с ограниченными физическими, сенсорными или умственными возможностями, или с недостаточным опытом и знаниями при условии, что они при этом находятся под присмотром или проинструктированы по безопасному использованию изделия и осознают возможные риски.
- Детям запрещается играть с данным изделием.



**ПО ОКОНЧАНИИ ЭКСПЛУАТАЦИИ ИЗДЕЛИЕ ПОДЛЕЖИТ ОТДЕЛЬНОЙ УТИЛИЗАЦИИ.
НЕ УТИЛИЗИРУЙТЕ ИЗДЕЛИЕ ВМЕСТЕ
С НЕОТСОРТИРОВАННЫМИ ГОРОДСКИМИ ОТХОДАМИ**

КОМПЛЕКТ ПОСТАВКИ

Вентилятор	— 1 шт.
Шурупы с дюбелями	— 4 шт.
Отвертка пластиковая	— 1 шт.
Руководство пользователя	— 1 шт.
Коробка упаковочная	— 1 шт.

КРАТКОЕ ОПИСАНИЕ

Изделие представляет собой осевой вентилятор для вытяжной вентиляции небольших и средних бытовых помещений, отапливаемых в зимнее время.

Изготавливается для канала диаметром 100 мм.

ПРАВИЛА ЭКСПЛУАТАЦИИ

Вентилятор предназначен для подключения к однофазной сети переменного тока напряжением 100...240 В и частотой 50/60 Гц и рассчитан на продолжительную работу без отключения от сети. Направление движения воздуха должно совпадать со стрелкой на корпусе вентилятора. Вентилятор применяется в закрытом пространстве при температурах окружающего воздуха от +1 °С до +45 °С.

По типу защиты от доступа к опасным частям и проникновения воды – IP44.

Конструкция вентилятора постоянно совершенствуется, поэтому некоторые модели могут отличаться от описанных в данном руководстве.

СТРУКТУРА УСЛОВНЫХ ОБОЗНАЧЕНИЙ

100 Стайл Эко LED

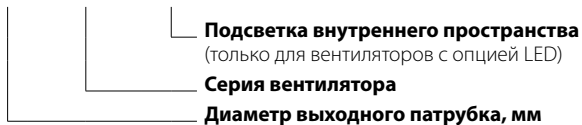

МОНТАЖ И ПОДГОТОВКА К РАБОТЕ

Вентилятор может быть установлен на стене с выбросом воздуха в вентиляционную шахту или круглый воздуховод соответствующего диаметра. Установка вентилятора с прямым выбросом воздуха вверх не допускается (рис. 2).

Последовательность монтажа вентилятора:

шаг 1 — обесточьте электрическую сеть и убедитесь, что электричество отключено (рис. 3);

шаг 2 — подведите кабель питания к вентиляционному отверстию (рис. 4);

шаг 3 — снимите лицевую крышку с вентилятора. (рис. 5);

шаг 4 — разметьте и просверлите отверстия для крепежа вентилятора, установите вентилятор (рис. 6-8);

шаг 5 — открутите два самореза, удерживающих крышку, для доступа к клеммам подключения. Заведите кабель питания, как показано на рис. 9, и подключите вентилятор согласно схеме внешних подключений (см. стр. 8). Кабель питания и сигнальные кабели закрепите прижимной планкой. После подключения установите крышку на прежнее место;

шаг 6 — установите обратно крышку и лицевую крышку на корпус вентилятора (рис. 10);

шаг 7 — подайте электропитание к вентилятору (рис. 11).

ПОДКЛЮЧЕНИЕ К ЭЛЕКТРОСЕТИ



ПЕРЕД ПРОВЕДЕНИЕМ ЛЮБЫХ РАБОТ ИЗДЕЛИЕ НЕОБХОДИМО ОТКЛЮЧИТЬ ОТ ИСТОЧНИКА ЭЛЕКТРОЭНЕРГИИ

ПОДКЛЮЧЕНИЕ ИЗДЕЛИЯ К СЕТИ ДОЛЖЕН ОСУЩЕСТВЛЯТЬ КВАЛИФИЦИРОВАННЫЙ ЭЛЕКТРИК

НОМИНАЛЬНЫЕ ЗНАЧЕНИЯ ЭЛЕКТРИЧЕСКИХ ПАРАМЕТРОВ ИЗДЕЛИЯ ПРИВЕДЕНЫ НА НАКЛЕЙКЕ ИЗГОТОВИТЕЛЯ

Подключение вентилятора осуществляется к сети переменного тока с напряжением 100-240 В/50-60 Гц.

Подключите вентилятор к сети с помощью изолированных, прочных и термостойчивых проводников (кабелей, проводов) общим сечением не менее 0,5-0,75 мм² для кабеля питания. Данная величина сечения проводников является ориентировочной.

Для всех электрических подключений использовать провода с медными жилами!

Подключение вентилятора производится на клеммной колодке в соответствии с электрической схемой подключения и обозначением клемм.

Подключение вентилятора к электросети должно проводиться через встроенный в стационарную сеть электроснабжения автоматический выключатель с электромагнитным расцепителем.

Условные обозначения клемм на схеме подключения:

L — фаза

N — ноль

LT — цепь управления скоростью вентилятора

QF — автоматический выключатель

S — выключатель для переключения скоростей

СХЕМА ПОДКЛЮЧЕНИЙ

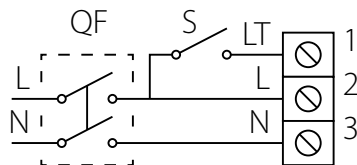

УПРАВЛЕНИЕ ВЕНТИЛЯТОРОМ

Управление вентилятором осуществляется с помощью приложения на мобильном устройстве. Скачать приложение можно по ссылке на [App Store](#) или [Play Market](#) или с помощью QR-кодов.



Ссылка на скачивание в App Store

Версия операционной системы мобильного устройства должна быть не ниже:

- iOS — 7 или более поздняя. Совместимо с iPhone, iPad, iPod.
- Android — 4 или более поздняя.

По умолчанию вентилятор работает как точка доступа Wi-Fi. После установки приложения подключите мобильное устройство к вентилятору как к точке доступа Wi-Fi с именем (FAN: + 16 символов ID номера), указанным на плате управления и на корпусе вентилятора.

Пароль точки доступа Wi-Fi: 11111111.

Запустите установленное приложение на подключенном к вентилятору мобильном устройстве. При первом запуске приложения на экране не подключенного к вентилятору устройства будет выведено сообщение об отсутствии связи с вентилятором.



Ссылка на скачивание в Play Market

Внимание!

Отсутствует связь с устройством!
Проверьте Wi-Fi соединение.

НАСТРОЙКА СВЯЗИ С ПРИЛОЖЕНИЕМ

Выберите необходимое подключение.

1. Войдите в меню приложения.
2. Выберите пункт меню **Подключение - Список подключений**.
3. Если вентилятор работает в режиме точки доступа Wi-Fi, выберите подключение **По умолчанию**. Подключение создается автоматически.
4. Если вентилятор подключен к домашней сети Wi-Fi, выполните поиск установок в сети.
5. В списке будет выведено подключение с ID-номером вентилятора. Выделите его.
6. При необходимости измените имя подключения.
7. Сохраните введенные данные.

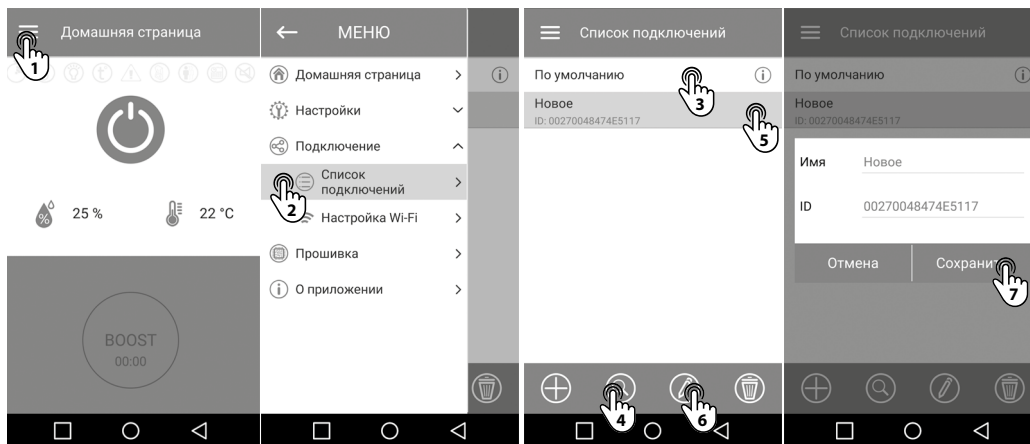

НАСТРОЙКА ПАРАМЕТРОВ WI-FI

Перейдите в меню приложения на мобильном устройстве **Меню - Подключение - Настройка Wi-Fi**. Затем нажмите **Получить**. На экране будут отображены текущие настройки параметров Wi-Fi. Выберите один из режимов работы Wi-Fi: **Access Point** или **Client**.

Access Point — точка доступа без домашнего маршрутизатора. В этом режиме к вентилятору можно подключить до 8 мобильных устройств для управления вентилятором.

Для режима **Access Point** выберите режим безопасности:

- **Open** — открытая Wi-Fi сеть без пароля.
- **WPA PSK** — с паролем. Технология шифрования, использующая протокол **WPA**, который не гарантирует полную безопасность.
- **WPA2 PSK** — тип шифрования данных для современных сетевых устройств.
- **WPA/WPA2 PSK** — с паролем (рекомендуемый). Комбинированная технология, которая активирует **WPA** и **WPA2** и при этом обеспечивает максимальную совместимость с любыми Вашими устройствами.

Введите пароль для точки доступа и нажмите на кнопку **Применить**.

Client — вентилятор работает в сети домашнего маршрутизатора.

Для режима **Client** введите данные домашнего маршрутизатора:

- Введите имя точки доступа Wi-Fi домашнего маршрутизатора.
 - Введите пароль точки доступа Wi-Fi домашнего маршрутизатора.
- Затем нажмите кнопку **Применить**.

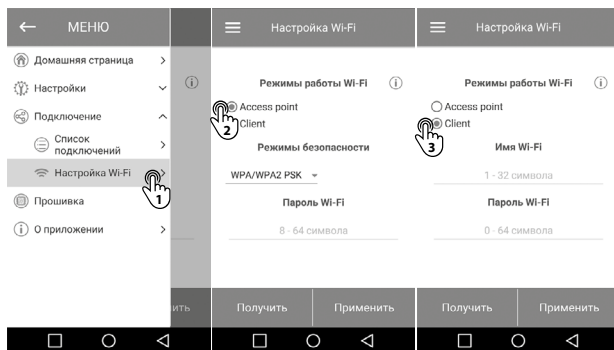

СПЕЦИАЛЬНЫЙ РЕЖИМ НАСТРОЙКИ «SETUP MODE/RESET»

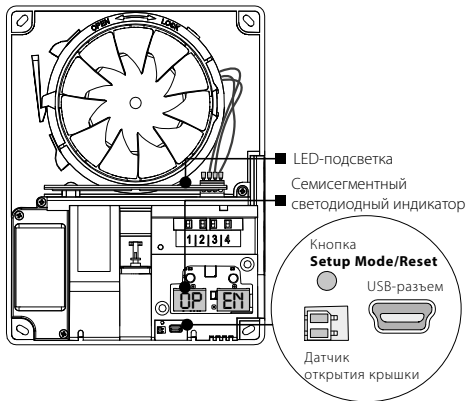

LED-подсветка имеет следующие состояния:

- **Выключен.** Нормальный режим работы устройства.
- **Горит синим.** Предупреждение о переводе устройства в режим **Setup Mode**.
- **Мерцает синим.** Устройство в режиме **Setup Mode**.
- **Горит красным.** Предупреждение о возврате к заводским параметрам или выход из режима **Setup Mode**.
- **Мерцает красным.** Возврат к заводским параметрам успешно выполнен.

Для восстановления пароля Wi-Fi или подключения к вентилятору для изменения настроек предусмотрен режим **Setup Mode**.

При открытой крышке срабатывает датчик открытия крышки, отключая работу мотора, актуатора, LED-подсветку. Семисегментный светодиодный индикатор отображает надпись «OPEN». Кнопка **Setup Mode/Reset** доступна для нажатия.

Для перехода в режим настройки **Setup Mode** нажмите соответствующую кнопку, на семисегментном индикаторе появится надпись «SET.», LED-подсветка загорится синим цветом, таким образом предупреждая пользователя о возможности перевода вентилятора в режим **Setup Mode**. При удержании кнопки дольше 5 секунд надпись «SET.» и LED-подсветка начнет мигать, уведомляя о успешном переводе в режим **Setup Mode**.

В таком режиме установка будет находиться на протяжении 3-х минут, после чего автоматически вернется к предыдущим настройкам. Для немедленного выхода из режима настроек повторно нажмите и удерживайте кнопку в

течение 4 секунд. LED-подсветка прекратит мерцание и на семисегментном светодиодном индикаторе отобразится надпись «**RES.**», LED-подсветка загорится красным цветом, таким образом оповещая пользователя о выходе из режима **Setup Mode**.

Имя Wi-Fi: Setup Mode.

Пароль Wi-Fi: 11111111.

Для сброса настроек к заводским продолжайте удерживать кнопку еще 4 секунды, до начала мерцания надписи на семисегментном светодиодном индикаторе, LED-подсветки и подачи звукового сигнала.

ЗАМЕНА БАТАРЕЙКИ

При низком уровне заряда батарейки или его отсутствии появится соответствующий индикатор  предупреждения на домашней странице в приложении (см. стр. 14). В случае появления на домашней странице такого индикатора следует заменить батарейку. Замену батарейки необходимо производить при обесточенном состоянии. После замены батарейки необходимо заново настроить время и дату.

Тип батарейки: CR1220 (расположена на плате управления).

ДОМАШНЯЯ СТРАНИЦА

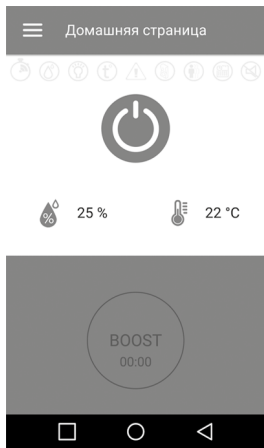

Включение/выключение вентилятора.



Включение/выключение режима **BOOST**.
 Настройка таймера производится в меню **Настройки – Таймеры** (Таймер задержки включения и выключения). Настройка скорости производится в меню **Настройки - Режимы работы** (Скорость Max).

Индикаторы:



— индикатор работы таймера задержки включения или таймера задержки выключения



— индикатор превышения влажности



— индикатор датчика освещения



— индикатор превышения температуры



— индикатор предупреждения (необходимость замены батареек)



— индикатор работы внешнего выключателя



— индикатор датчика движения



— индикатор работы режима

Интервальное проветривание



— индикатор работы режима **Не беспокоить**

Показания датчиков:



— текущая температура



— текущая влажность

ВОССТАНОВЛЕНИЕ ЗАВОДСКИХ НАСТРОЕК

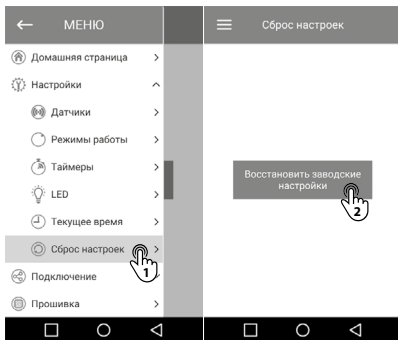

Для восстановления заводских настроек перейдите в меню **Настройки - Сброс настроек**. Затем нажмите **Восстановить заводские настройки**. После восстановления, возможно, будет потеряна связь с устройством в связи со сбросом настроек Wi-Fi. При необходимости заново настройте подключение к Wi-Fi.

Также сброс настроек возможен с помощью кнопки **Setup Mode/Reset**.

ПРОШИВКА

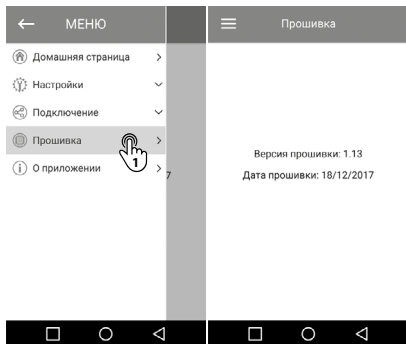

Для просмотра версии прошивки перейдите в меню **Настройки - Прошивка**. В данном меню отображается текущая версия и дата прошивки.

ЧАСЫ ТЕКУЩЕГО ВРЕМЕНИ

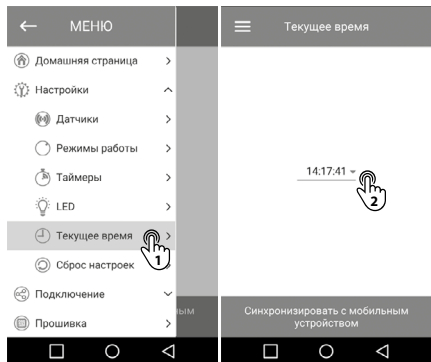

Для настройки часов текущего времени контроллера перейдите в меню **Настройки - Текущее время**. Текущее время используется для индикации времени и работы некоторых режимов по расписанию (см. **Режимы работы**). При отключении вентилятора от питающей сети часы продолжают работать от внутреннего источника питания (батарейки).

LED (только для вентиляторов с опцией LED)

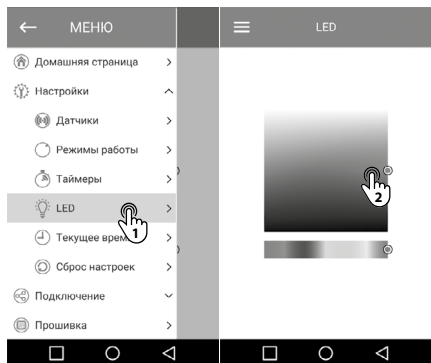

Для настройки LED-подсветки перейдите в меню **Настройки - LED**. Светодиодная подсветка активируется, когда устройство находится в рабочем режиме (питание подано, устройство не выключено из приложения). Подсветка имеет декоративное и индикационное предназначение. Яркость подсветки, а также оттенок можно выбрать из фирменного приложения в меню LED.

НАСТРОЙКА РАБОТЫ ДАТЧИКОВ

При настройке работы датчиков следует учесть, что есть возможность выбрать работу по датчику температуры или по всем остальным датчикам (влажности, внешний выключатель).

Настройка работы по датчику температуры

Перейдите в меню **Настройки - Датчики**, установите и активируйте датчик температуры, при этом настройка остальных датчиков станет невозможна. Затем установите температурный порог.

При превышении температурного порога дольше таймера задержки включения вентилятора переключится на высокую скорость **MAX** для удаления излишнего тепла. После того, как температура в помещении опустится на 4 °C ниже установленного порога, вентилятор переключится в предыдущий режим.

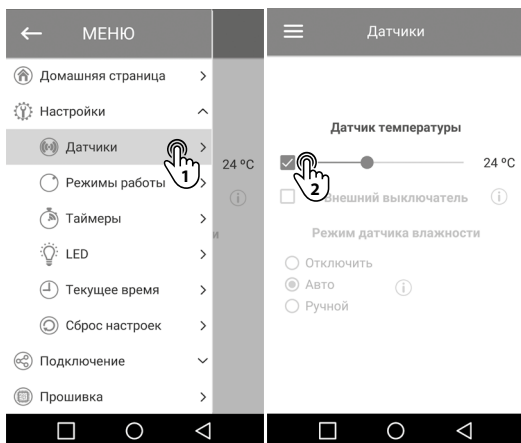

Настройка работы по датчику влажности

Режим доступен только при выключенном режиме работы по температуре.

Предусмотрено три режима:

Отключить — датчик влажности деактивирован.

Авто — интеллектуальный контроль влажности. Данный режим предусматривает изменение порога влажности и выбора скорости вентилятора в автоматическом режиме с возможностью самостоятельного выбора оптимального порога для помещения, в котором расположен вентилятор. Выбор алгоритма работы вентилятора определяется путем анализа статистических данных уровня влажности в помещении.

Ручной — ручной режим, позволяющий жестко установить порог срабатывания в пределах от 40 % до 80 %. При превышении порога дольше установленного таймера задержки включения вентилятор переходит на высокую скорость **Max**.



Настройка работы по внешнему выключателю

Перейдите в меню **Настройки - Датчики** и активируйте внешний выключатель. Если выбор датчика неактивен, деактивируйте датчик температуры.

При появлении сигнала от внешнего выключателя дольше установленного таймера задержки включения вентилятор перейдет на заданную скорость **Silent**. Через некоторое время после прекращения регистрации сигнала от внешнего выключателя вентилятор вернется в предыдущий режим работы (отработав предварительно по таймеру задержки включения).

РЕЖИМЫ РАБОТЫ

Для настройки режимов работы перейдите в меню **Настройки - Режимы работы**.

24 hours — при активировании режима вентилятор во включенном состоянии вращается на минимальной скорости. При срабатывании датчиков вентилятор перейдет на более высокую скорость.



Silent — скорость вращения вентилятора для режима **Silent**. Скорость устанавливается в пределах от 30 % до 100 % от общей производительности вентилятора.

Max — скорость вращения вентилятора для режима **Max**. Скорость устанавливается в пределах от 30 % до 100 % от общей производительности вентилятора.

Не беспокоить — функция доступна только при активированном режиме **24 hours** и позволяет установить временной интервал, при котором вентилятор не будет реагировать на срабатывания датчиков или выключателя и будет работать на минимальной скорости.

Интервальное проветривание — функция доступна только при деактивированном режиме **24 hours**. Функция позволяет производить проветривание помещения каждые 12 часов в течение 30 минут на установленной скорости, если в течение последних суток вентилятор не сработал ни по одному из датчиков. Скорость интервального проветривания настраивается ползунком после активации функции.

Boost Mode — функция доступна из режимов при закрытой крышке, кроме выключенного, и в любом состоянии датчиков. Активируется/деактивируется на главном экране приложения. Выполняет принудительный переход на высокую скорость **Max** работы вентилятора из любого текущего режима работы. Скорость можно регулировать с помощью приложения Vents Fan в диапазоне от 30 % до 100 %.

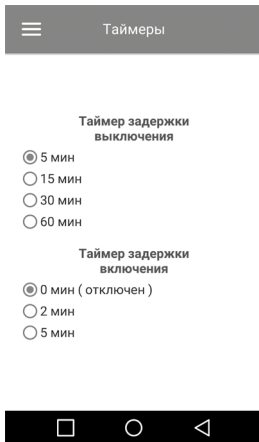

НАСТРОЙКА ТАЙМЕРОВ

Для настройки таймеров перейдите в меню **Настройки - Таймеры**.

Таймер задержки выключения — предназначен для продления работы вентилятора в режиме, вызванном срабатыванием датчиков или активацией режима **Boost Mode**, после окончания регистрации превышения пороговых значений датчиков. Время работы таймера может быть прекращено:

- по истечении времени работы таймера;
- при отключении датчика, вызвавшего задержку (если не активированы и не превышают порог другие датчики);
- при ручном выключении кнопкой **Boost** из приложения (только при активации **Boost Mode**);
- при деактивации работы вентилятора из приложения или выключателем на корпусе.

Таймер задержки включения — предназначен для задержки перехода на повышенную скорость при срабатывании датчиков.

ПРАВИЛА ТЕХНИЧЕСКОГО ОБСЛУЖИВАНИЯ

Работы по техобслуживанию необходимо проводить не реже одного раза в полгода.

Последовательность техобслуживания:

- отключить электропитание вентилятора и убедиться, что оно отключено (рис. 12);
- снять лицевую крышку, нажав на нижнюю защелку (рис. 13);
- извлечь разъем из платы управления. При извлечении разъема не тяните его за провода, при необходимости подденьте его плоской отверткой соответствующего размера (рис 14);
- очистить вентилятор мягкой сухой тканью или кисточкой (рис. 15);
- лицевую решетку промыть под проточной водой и протереть поверхности вентилятора насухо (рис. 16);
- установить лицевую крышку на вентилятор;
- подключить электропитание (рис. 17), затем активировать вентилятор из мобильного приложения.

ВНИМАНИЕ! Не допускайте попадания жидкости на электрокомпоненты!

ПРАВИЛА ТРАНСПОРТИРОВКИ

- Хранить изделие необходимо в заводской упаковке в сухом вентилируемом помещении при температуре от +5 °С до +40 °С и относительной влажности не выше 70 %.
- Наличие в воздухе паров и примесей, вызывающих коррозию и нарушающих изоляцию и герметичность соединений, не допускается.
- Для погрузочно-разгрузочных работ используйте соответствующую подъемную технику для предотвращения возможных повреждений изделия.
- Во время погрузочно-разгрузочных работ выполняйте требования перемещений для данного типа грузов.
- Транспортировать разрешается любым видом транспорта при условии защиты изделия от атмосферных осадков и механических повреждений. Транспортировка изделия разрешена только в рабочем положении.
- Погрузка и разгрузка должны производиться без резких толчков и ударов.
- Перед первым включением после транспортировки в низких температурах изделие необходимо выдержать при комнатной температуре не менее 3-4 часов.

ГАРАНТИИ ИЗГОТОВИТЕЛЯ

Изготовитель устанавливает гарантийный срок изделия длительностью 60 месяцев с даты продажи изделия через розничную торговую сеть при условии выполнения пользователем правил транспортировки, хранения, монтажа и эксплуатации изделия.

В случае появления нарушений в работе изделия по вине изготовителя в течение гарантийного срока пользователь имеет право на бесплатное устранение недостатков изделия посредством осуществления изготовителем гарантийного ремонта.

Гарантийный ремонт состоит в выполнении работ, связанных с устранением недостатков изделия, для обеспечения возможности использования такого изделия по назначению в течение гарантийного срока. Устранение недостатков осуществляется посредством замены или ремонта комплектующих или отдельной комплектующей изделия.

Гарантийный ремонт не включает в себя:

- периодическое техническое обслуживание;
- монтаж/демонтаж изделия;
- настройку изделия.

Для проведения гарантийного ремонта пользователь должен предоставить изделие, руководство пользователя с отметкой о дате продажи и расчетный документ, подтверждающий факт покупки.

Модель изделия должна соответствовать модели, указанной в руководстве пользователя.

По вопросам гарантийного обслуживания обращайтесь к продавцу.

Гарантия изготовителя не распространяется на нижеприведенные случаи:

- непредоставление пользователем изделия в комплектности, указанной в руководстве пользователя, в том числе демонтаж пользователем комплектующих изделия;
- несоответствие модели, марки изделия данным, указанным на упаковке изделия и в руководстве пользователя;
- несвоевременное техническое обслуживание изделия;
- наличие внешних повреждений корпуса (повреждениями не являются внешние изменения изделия, необходимые для его монтажа) и внутренних узлов изделия;
- внесение в конструкцию изделия изменений или осуществление доработок изделия;
- замена и использование узлов, деталей и комплектующих изделия, не предусмотренных изготовителем;
- использование изделия не по назначению;

- нарушение пользователем правил монтажа изделия;
- нарушение пользователем правил управления изделием;
- подключение изделия к электрической сети с напряжением, отличным от указанного в руководстве пользователя;
- выход изделия из строя вследствие скачков напряжения в электрической сети;
- осуществление пользователем самостоятельного ремонта изделия;
- осуществление ремонта изделия лицами, не уполномоченными на то изготовителем;
- истечение гарантийного срока изделия;
- нарушение пользователем установленных правил перевозки изделия;
- нарушение пользователем правил хранения изделия;
- совершение третьими лицами противоправных действий по отношению к изделию;
- выход изделия из строя вследствие возникновения обстоятельств непреодолимой силы (пожара, наводнения, землетрясения, войны, военных действий любого характера, блокады);
- отсутствие пломб, если наличие таковых предусмотрено руководством пользователя;
- непредоставление руководства пользователя с отметкой о дате продажи изделия;
- отсутствие расчетного документа, подтверждающего факт покупки изделия.



**ВЫПОЛНЯЙТЕ ТРЕБОВАНИЯ ДАННОГО РУКОВОДСТВА ПОЛЬЗОВАТЕЛЯ ДЛЯ ОБЕСПЕЧЕНИЯ
ДЛИТЕЛЬНОЙ БЕСПЕРЕБОЙНОЙ РАБОТЫ ИЗДЕЛИЯ**



**ГАРАНТИЙНЫЕ ТРЕБОВАНИЯ ПОЛЬЗОВАТЕЛЯ РАССМАТРИВАЮТСЯ ПОСЛЕ ПРЕДЪЯВЛЕНИЯ
ИМ ИЗДЕЛИЯ, ГАРАНТИЙНОГО ТАЛОНА, РАСЧЕТНОГО ДОКУМЕНТА И РУКОВОДСТВА
ПОЛЬЗОВАТЕЛЯ С ОТМЕТКОЙ О ДАТЕ ПРОДАЖИ**

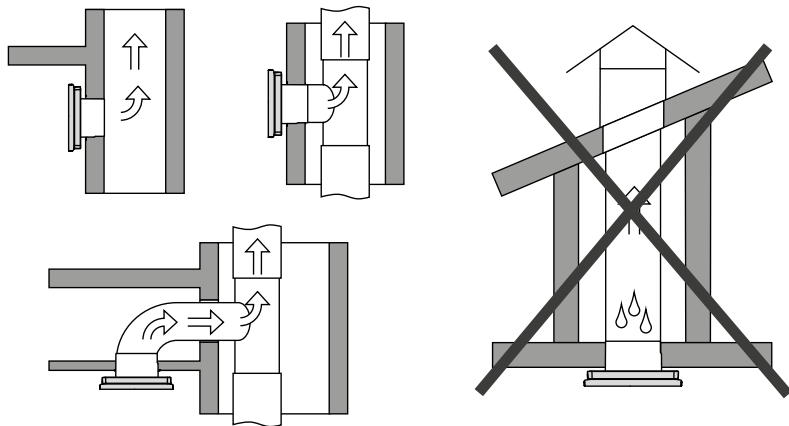
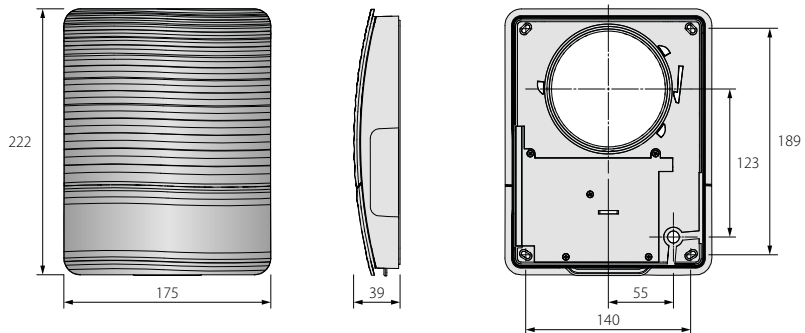

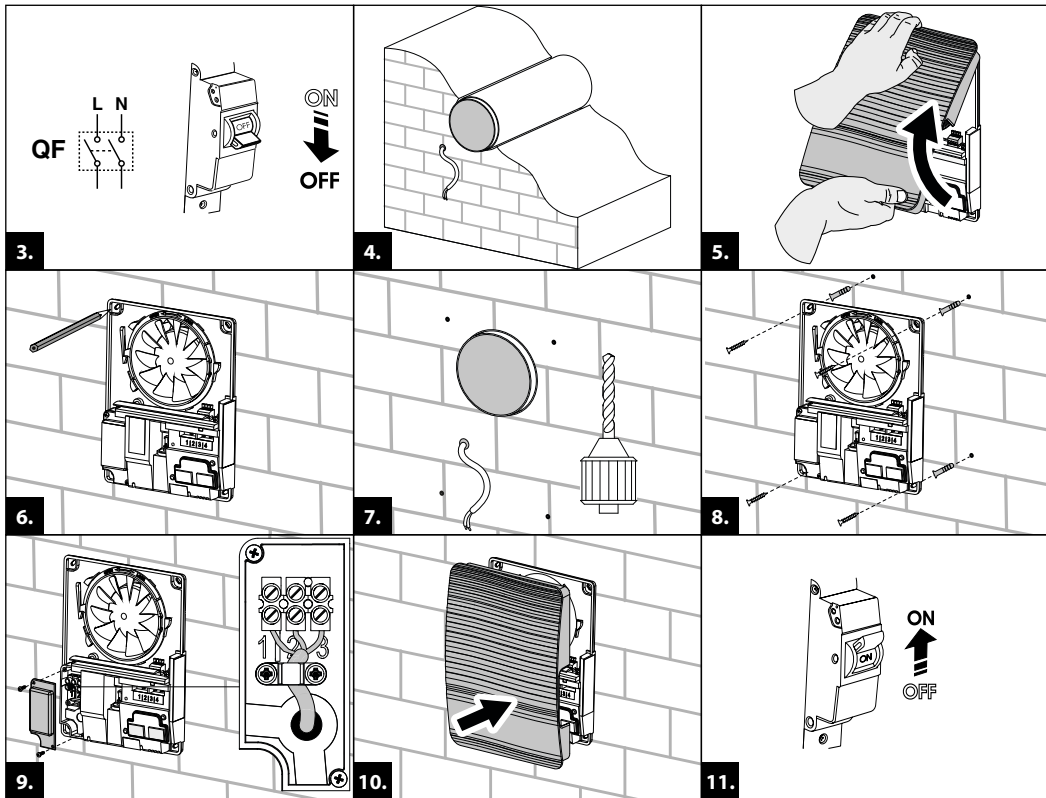

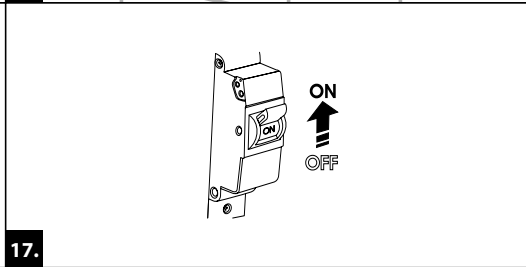
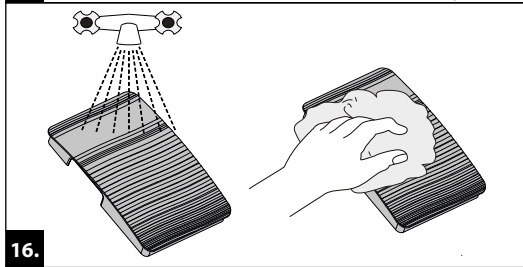
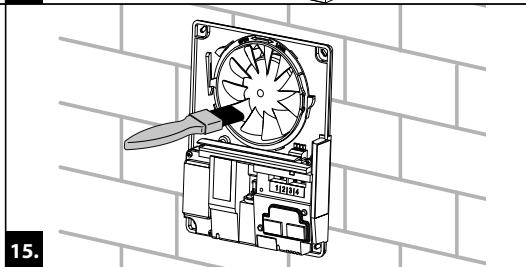
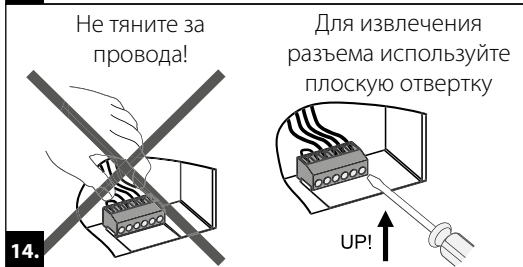
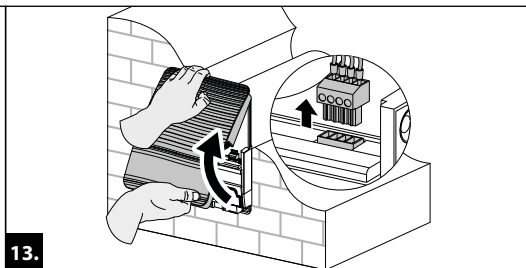
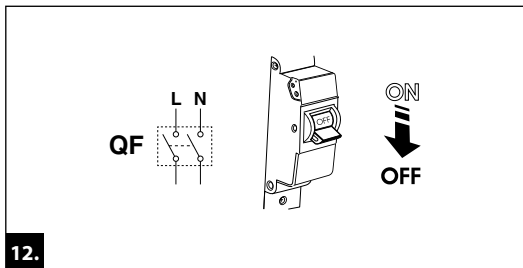

Клеймо приемщика

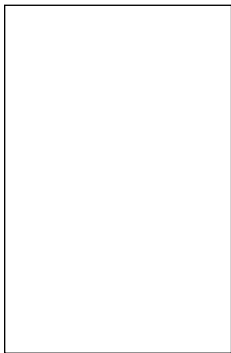

Продан
(наименование и штамп продавца)



Дата выпуска

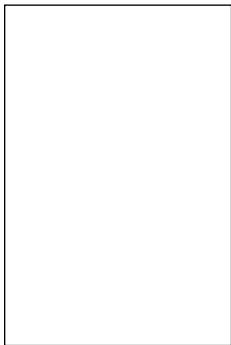

Дата продажи



Свидетельство о приемке

100 Стайл

Эко



LED



Вентилятор признан годным к эксплуатации

V179RU-01