

РУКОВОДСТВО ПОЛЬЗОВАТЕЛЯ

Приточно-вытяжная установка с рекуперацией тепла (энергии, тепла и энергии)

ВУТ2 250 П ЕС

ВУЭ2 250 П ЕС

ВУТЭ2 250 П ЕС



СОДЕРЖАНИЕ

Требования безопасности	3
Вводная часть	5
Назначение	5
Комплект поставки	5
Структура условного обозначения.....	6
Основные технические характеристики	6
Устройство и принцип работы	8
Монтаж и подготовка к работе	9
Отвод конденсата.....	9
Подключение к электросети.....	10
Управление установкой.....	11
Техническое обслуживание	15
Устранение неисправностей	17
Правила хранения и транспортирования.....	18
Гарантии изготовителя	18
Свидетельство о приемке	20
Информация о продавце	20
Свидетельство о подключении	20
Гарантийный талон	21



ТРЕБОВАНИЯ БЕЗОПАСНОСТИ

- Перед началом эксплуатации и монтажом приточно-вытяжная установка с рекуперацией тепла (энергии, тепла и энергии) (далее — установка) внимательно ознакомьтесь с руководством пользователя.
- Выполняйте требования руководства пользователя, а также требования всех применимых местных и национальных строительных, электрических и технических норм и стандартов.
- Обязательно ознакомьтесь с предупреждениями в руководстве, поскольку они содержат сведения, касающиеся вашей безопасности.
- Несоблюдение правил может привести к травме или повреждению установки.
- После прочтения руководства пользователя сохраняйте его на весь срок службы установки.
- При передаче управления другому оператору обязательно предоставляйте ему руководство пользователя.





Значение символов в руководстве:

	ВНИМАНИЕ!
	ЗАПРЕЩАЕТСЯ!

МЕРЫ ПРЕДОСТОРОЖНОСТИ ПРИ МОНТАЖЕ УСТАНОВКИ

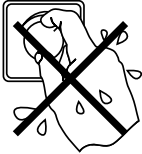
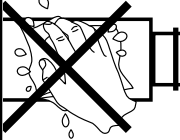
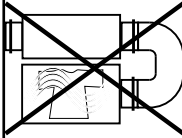
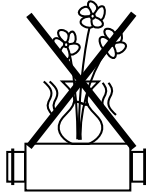
	При монтаже и ремонте установки обязательно отключите сеть электропитания.		ОБЯЗАТЕЛЬНО ЗАЗЕМЛИТЕ УСТАНОВКУ!
	Запрещается эксплуатация установки за пределами диапазона температур, указанных в руководстве пользователя, а также в помещениях с агрессивной и взрывоопасной средой.		При подключении установки к электросети не используйте поврежденное оборудование и проводники.
	Соблюдайте технику безопасности при работе с электроинструментом при монтаже установки.		Соблюдайте осторожность при распаковке установки.
	Не меняйте длину сетевого шнура самостоятельно. Не перегибайте сетевой шнур. Избегайте повреждений сетевого шнура.		Не устанавливайте нагревательные или другие приборы вблизи сетевого шнура установки.

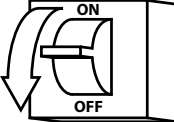
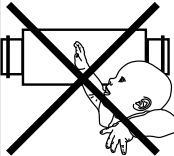
МЕРЫ ПРЕДОСТОРОЖНОСТИ ПРИ ЭКСПЛУАТАЦИИ УСТАНОВКИ

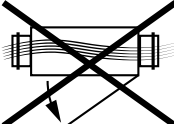
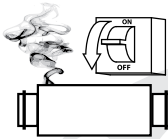
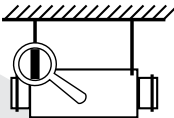
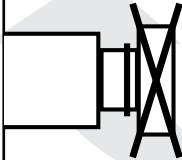
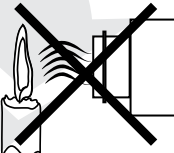
	<p>Не прикасайтесь мокрыми руками к регулятору или пульту управления. Не проводите обслуживание установки мокрыми руками.</p>		<p>Не мойте установку водой. Избегайте попадания воды на электрические части установки.</p>
	<p>Используйте установку только по ее прямому назначению. Не подключайте к установке и к вентиляционной сети сушилку для белья и другое подобное оборудование.</p>		<p>Не ставьте на установку контейнеры с водой, например, цветочные вазы и пр.</p>
	<p>Не садитесь на установку и не ставьте другие предметы.</p>		<p>При техническом обслуживании установки отключите установку от сети питания.</p>
	<p>Не допускайте детей к эксплуатации установки.</p>		<p>Не повреждайте во время эксплуатации сетевой шнур. Не ставьте на сетевой шнур посторонние предметы.</p>
	<p>Не храните вблизи установки горючие газы и легко воспламеняющиеся вещества.</p>		<p>Не открывайте установку во время работы.</p>
	<p>При появлении посторонних звуков, запаха, дыма отключите установку от сети питания и обратитесь в сервисный центр.</p>		<p>При длительной эксплуатации установки время от времени проверяйте надежность монтажа.</p>
	<p>Не перекрывайте воздуховод во время работы установки.</p>		<p>Не направляйте поток воздуха из установки на приборы, работающие по принципу сгорания или горящие свечи.</p>

ВВОДНАЯ ЧАСТЬ

Руководство пользователя объединено с техническим описанием, инструкцией по эксплуатации и паспортом, содержит сведения по установке и монтажу установки для вентиляции с рекуперацией тепла (энергии, энергии и тепла) «ВУ__2 250 П ЕС» (далее по тексту - установка).

НАЗНАЧЕНИЕ

Изделие предназначено для создания воздухообмена посредством механической вентиляции в частных домах, офисах, гостиницах, кафе, конференц-залах и других бытовых и общественных помещениях, а также рекуперации тепловой энергии удаляемого из помещения воздуха для подогрева приточного очищенного воздуха.

Изделие не предназначено для организации вентиляции в помещениях с повышенной влажностью (бассейны, сауны, оранжереи и т. д.).

Изделие представляет собой устройство по сбережению тепловой энергии посредством рекуперации тепла и является одним из элементов энергосберегающих технологий помещений. Установка является комплектующим изделием и не подлежит автономной эксплуатации.

Изделие рассчитано на продолжительную работу без отключения от электросети.

Перемещаемый воздух не должен содержать горючих или взрывоопасных смесей, химически активных испарений, липких веществ, волокнистых материалов, крупной пыли, сажи, жиров или сред, которые способствуют образованию вредных веществ (яды, пыль, болезнетворные микроорганизмы). Относительная влажность перемещаемого воздуха при температуре +20 °C не должна превышать 80 %.



УСТАНОВКА НЕ ПРЕДНАЗНАЧЕНА ДЛЯ ИСПОЛЬЗОВАНИЯ ДЕТЬМИ, ЛИЦАМИ С ПОНИЖЕННЫМИ СЕНСОРНЫМИ ИЛИ УМСТВЕННЫМИ СПОСОБНОСТЯМИ, А ТАКЖЕ ЛИЦАМИ, НЕ ПОДГОТОВЛЕННЫМИ СООТВЕТСТВУЮЩИМ ОБРАЗОМ.

К ОБРАЩЕНИЮ С УСТАНОВКОЙ ДОПУСКАЮТСЯ СПЕЦИАЛИСТЫ ПОСЛЕ СООТВЕТСТВУЮЩЕГО ИНСТРУКТАЖА.

УСТАНОВКА ДОЛЖНА БЫТЬ УСТАНОВЛЕНА В МЕСТАХ, ИСКЛЮЧАЮЩИХ САМОСТОЯТЕЛЬНЫЙ ДОСТУП ДЕТЕЙ.

КОМПЛЕКТ ПОСТАВКИ

- | | |
|----------------------------|----------|
| ■ Установка | - 1 шт.; |
| ■ Руководство пользователя | - 1 шт.; |
| ■ Упаковочный ящик | - 1 шт.; |
| ■ Панель управления | - 1 шт. |

СТРУКТУРА УСЛОВНОГО ОБОЗНАЧЕНИЯ

ВУТ 2 250 П ЕС**Тип двигателей**

электронно - коммутируемые

Особенности конструкции

П – подвесная

Производительность, м³/ч**Количество рекуператоров, шт.****Тип установки**

ВУТ - вентиляция с рекуперацией тепла

ВУЭ - вентиляция с рекуперацией энергии;

ВУТЭ - вентиляция с рекуперацией энергии и тепла.

ОСНОВНЫЕ ТЕХНИЧЕСКИЕ ХАРАКТЕРИСТИКИ

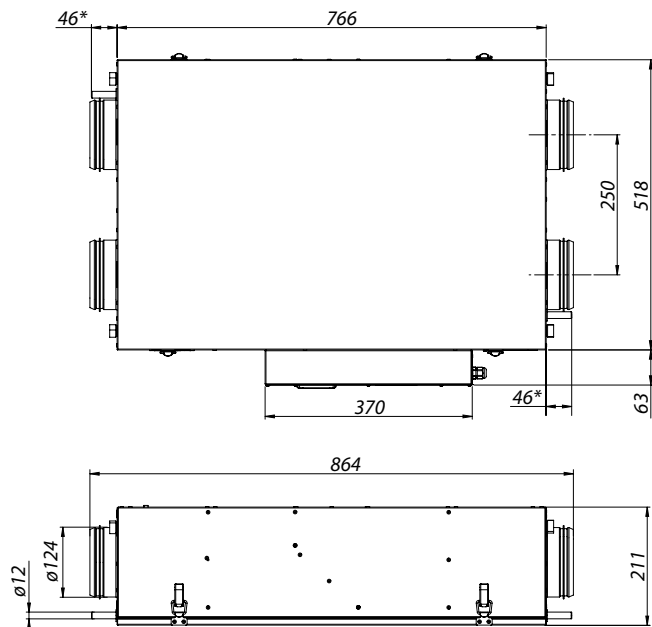

* - только для установок ВУТ2 250 П ЕС и ВУТЭ2 250 П ЕС.

Рис. 1. Габаритные и присоединительные размеры установки

Установка применяется в закрытом пространстве при температуре окружающего воздуха от +1 °С до +60 °С и относительной влажности до 80%.

Для предотвращения образования конденсата на внутренних стенках установки необходимо, чтобы температура поверхности корпуса была на 2-3 °С выше температуры точки росы перемещаемого воздуха.

По типу защиты от поражения электрическим током установка относится к приборам класса 1 по ГОСТ 12.2.007.0-75.

Степень защиты от доступа к опасным частям и проникновения воды:

- для двигателей установки - IP 44;
- собранной установки, подключенной к воздуховодам - IP 22.

Обозначение серий установки, их основные габаритные и присоединительные размеры, внешний вид, технические параметры указаны на рисунке 1 и в таблице 1.

Конструкция установки постоянно совершенствуется, поэтому некоторые модели могут незначительно отличаться от описанных в данном руководстве.

Табл. 1. Технические параметры установки

Модель	ВУТ2 250 П ЕС	ВУЕ2 250 П ЕС	ВУТЕ2 250 П ЕС
Напряжение питания установки, В / 50 Гц (60 Гц)	1 ~ 230		
Максимальная мощность вентиляторов, Вт	179		
Ток вентиляторов, А	1,4		
Максимальный расход воздуха, м ³ /ч	270		
Частота вращения, мин ⁻¹	2930		
Уровень звукового давления на расст. 3м, дБ(А)	39		
Температура перемещаемого воздуха, °С	- 25 °С...+40 °С		
Материал корпуса	алюмоцинк		
Изоляция	вспененный полипропилен, 10 мм		
Фильтр: вытяжка/приток	G4/G4		
Диаметр подключаемых воздухопроводов, мм	Ø 125		
Эффективность рекуперации	до 89 %		
Тип рекуператоров	перекрестного тока, 2 шт.		
Материал рекуператоров	энтальпийный	энтальпийный + полистирол	полистирол

SEC класс

A

УСТРОЙСТВО И ПРИНЦИП РАБОТЫ

Устройство работает по следующему принципу (рис. 2). Теплый загрязненный воздух из помещения поступает в установку, где осуществляется фильтрация поступающего воздуха в фильтре. Далее воздух проходит через теплообменники и при помощи вытяжного вентилятора по воздуховодам выбрасывается на улицу. Чистый холодный воздух с улицы по воздуховодам поступает в установку, где осуществляется его фильтрация. Далее воздух проходит через теплообменники и при помощи приточного вентилятора воздух поступает в помещение. В теплообменниках происходит обмен тепловой энергией теплого загрязненного воздуха, поступающего из комнаты, с чистым холодным воздухом, поступающим с улицы без перемешивания обоих потоков воздуха. Это обеспечивает уменьшение потерь тепловой энергии, что приводит к уменьшению затрат на обогрев помещений в холодный период года.

Конструкция и принцип работы установки указаны на рис. 2. В базовое исполнение установки входит:

1. Вытяжная турбина.
2. Приточная турбина.
3. Пластинчатый теплообменник перекрестного тока.
4. Фильтр вытяжного воздуха, класс фильтрации — G4.
5. Фильтр приточного воздуха, класс фильтрации — G4.
6. Поддон для сбора конденсата:
 - для установки ВУТ2 250 П ЕС - 2 шт.
 - для установки ВУТЭ2 250 П ЕС - 1 шт.
 - в установке ВУЭ2 250 П ЕС поддон отсутствует.
7. Трубка слива конденсата:
 - для установки ВУТ2 250 П ЕС - 2 шт.
 - для установки ВУТЭ2 250 П ЕС - 1 шт.
 - в установке ВУЭ2 250 П ЕС трубка слива конденсата отсутствует.
8. - Блок автоматики.



Рис. 2. Компонновка и принцип работы

МОНТАЖ И ПОДГОТОВКА К РАБОТЕ

При монтаже установки необходимо обеспечить хороший доступ для обслуживания или ремонта.

Для монтажа установки к потолку применяются жестко закрепленные на горизонтальной плоскости ремни (рис. 3) или резьбовые стержни, закрепленные в резьбовых дюбелях, установленных в потолок. Перед установкой убедитесь, что внутри корпуса блока не осталось посторонних предметов, например, пленки или бумаги.

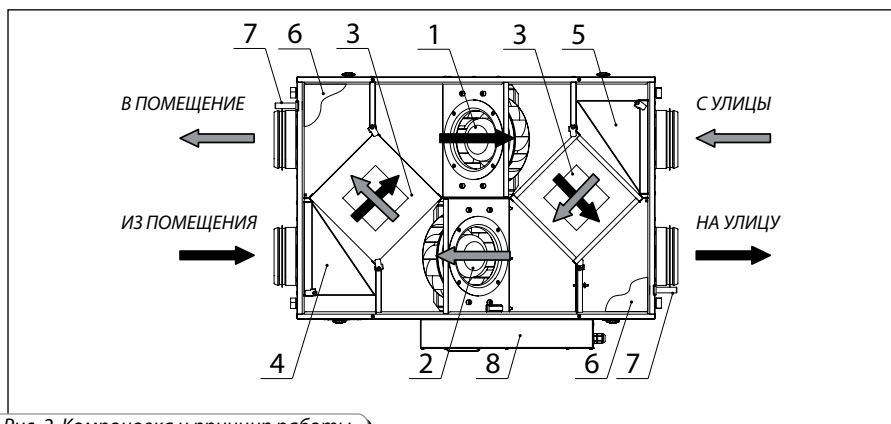
Для достижения максимального результата, установку необходимо устанавливать таким образом, чтобы перед ней и за ней располагался прямой участок воздуховода длиной не менее 1 м.



Рис. 3. Монтаж установки

ОТВОД КОНДЕНСАТА

Поддон для сбора конденсата, находящийся в секции рекуперации тепла, оснащен трубками для отвода конденсата за пределы установки.

Соедините трубку 1, сифон 3 (в комплект поставки не входит) и канализационную систему 5 металлическими, пластиковыми или резиновыми трубами 2 и 4. Трубы должны иметь уклон не менее 3°. Заполните систему водой, прежде чем подключить установку к сети! Во время эксплуатации сифон должен быть всегда заполнен водой. Убедитесь, что вода проходит в систему канализации, иначе при работе рекуператора возможно накопление конденсата внутри установки, что, в свою очередь, может привести к выходу из строя оборудования и попаданию воды в помещение.

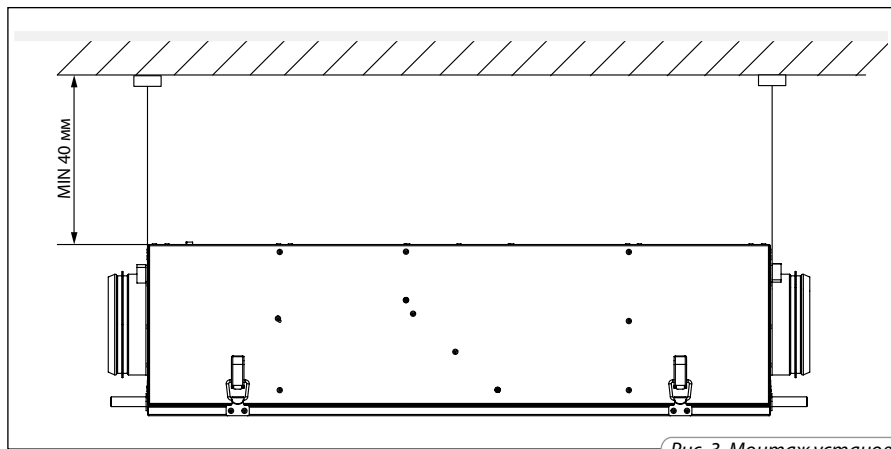



Рис. 4. Отвод конденсата

Система отвода конденсата применяется в помещениях с температурой выше 0 °С. Если температура ниже 0 °С, то система отвода конденсата должна быть теплоизолирована и оборудована подогревом.

ПОДКЛЮЧЕНИЕ К ЭЛЕКТРОСЕТИ

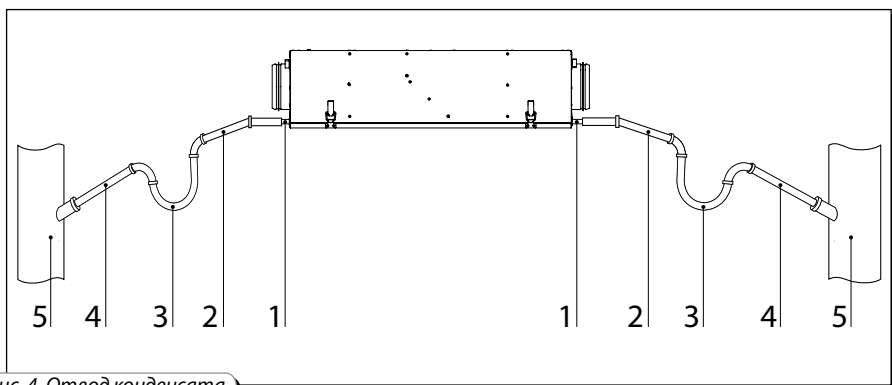

Перед проведением любых работ установку необходимо отключить от источника электроэнергии. Установка необходимо включать в установленную надлежащим образом розетку, имеющую заземлённый контакт. Номинальные значения электрических параметров установки приведены на наклейке завода-изготовителя. Любые изменения во внутреннем подключении запрещены и ведут к потере права на гарантию.

Установка подключается к однофазной сети переменного тока с напряжением 230 В / 50 Гц (60 Гц). Для этого предусмотрен кабель питания с вилкой Euro Plug, подключенный заводом-изготовителем.

Подключение установки к электросети проводится через встроенный в стационарную сеть электроснабжения автоматический выключатель с электромагнитным расцепителем, номинальный ток которого будет не меньше потребляемого тока установки (см. табл. 1).



УПРАВЛЕНИЕ УСТАНОВКОЙ

Для панели управления установки предусмотрено два варианта программного обеспечения:

- **DUO/6M901580B** (установлено по умолчанию);
- **DUO/6T901580**.

Вариант программного обеспечения установленного на устройство можно определить по наклейке на тыльной стороне панели управления.

Управление установкой осуществляется с помощью панели управления (рис. 5).



Рис. 5. Панель управления

1. Управление режимами вентиляции установки.

В установке предусмотрено три режима вентиляции:

- **MIN** - является основным режимом вентиляции. Расход воздуха для этого режима выбирается в режиме настройки согласно табл. 3 (см. п. 2 Режим настройки). ;

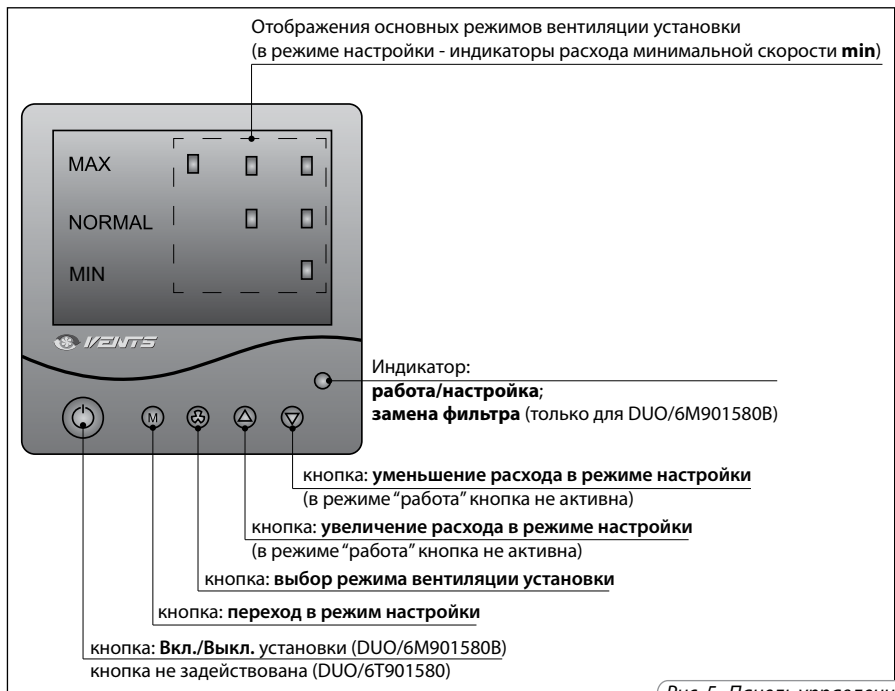
- **NORMAL** - расход воздуха в этом режиме на 80 м³/час больше, чем в режиме MIN.

Для ПО DUO/6T901580 предусмотрен автоматический возврат установки в режим MIN через 30 минут после установки режима NORMAL;

- **MAX** - расход воздуха в этом режиме будет максимальным для данной установки.

Индикация режимов вентиляции осуществляется согласно табл. 2.

Переключение режимов вентиляции осуществляется кнопкой . Режимы вентиляции переключаются циклически.

Индикация режимов (изменение цвета светодиода):

работа - «зеленый»

настройка - «красный»

замена фильтра - мигание «зеленый»/«красный»



Табл. 2. Отображение режимов вентиляции на пульте управления





Режим	Комбинация индикаторов	Версия ПО	
		DUO/6M901580B	DUO/6T901580
MIN		Расход минимум Время не ограничено	
NORMAL		Расход минимум +80 м³/ч	Расход минимум +80 м³/ч Время 30 мин.
MAX		Расход максимум Время не ограничено	

2. Режим настройки.

Для входа в режим настройки необходимо нажать и удерживать кнопку  (рис. 5) не менее 10 секунд до того момента, пока индикатор **работа/настройка** не изменит цвет свечения с зеленого на красный.

При этом индикаторами отображения основных режимов вентиляции установки будет отображено минимальное значение расхода воздуха первой скорости установки, согласно табл. 3.

Для изменения расхода воздуха необходимо использовать кнопку  для увеличения параметра или кнопку  для его уменьшения. При этом контроль значения установленного объема расхода производится шестью индикаторами отображения основных режимов вентиляции установки, но только при горящем красном индикаторе **работа/настройка**.

Выход из режима настройки может осуществляться двумя способами. Либо повторным нажатием одной из кнопок  или , либо автоматически через 60 секунд после последнего нажатия на одну из кнопок  или . При этом индикатор **работа/настройки** изменит цвет с красного на зеленый.

После выхода из режима настройки в памяти установки сохраняется установленное значение минимального объема расхода, даже после отключения питания.

Табл. 3.

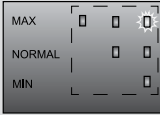
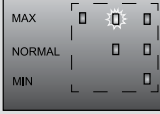
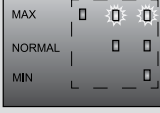
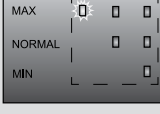
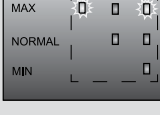
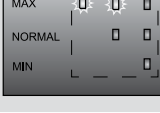
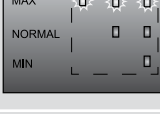
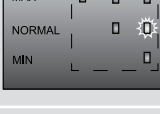
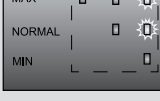
№, п/п	Индикация	Расход м ³ /ч
1		90
2		105
3		120
4		135
5		150
6		165
7		180
8		195
9		210

4. Подключение панели управления.

Вид пульта управления со стороны разъема подключения показан на рис. 6.



Рис. 6. Вид пульта со стороны разъема

Электрическая схема установки показана на рис. 7

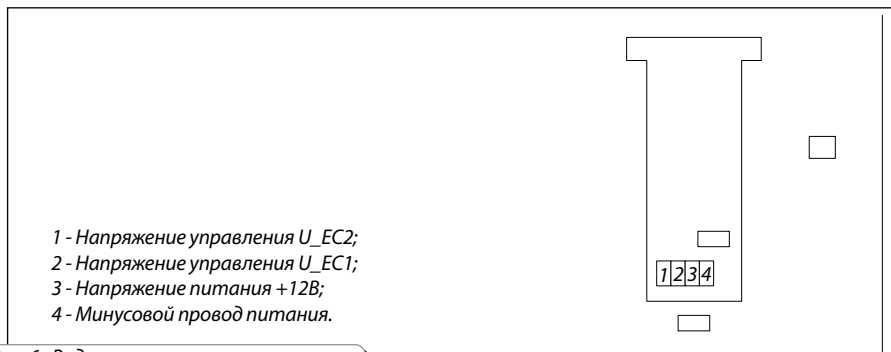

Рис. 7. Электрическая схема установки

5. Защита рекуператоров от обмерзания.

В установке предусмотрена защита от обмерзания рекуператоров, которая отключает приточный вентилятор при температуре $+5^{\circ}\text{C}$ в вытяжном канале после рекуператора.

6. Индикация замены фильтров (только для DUO/6M901580B)

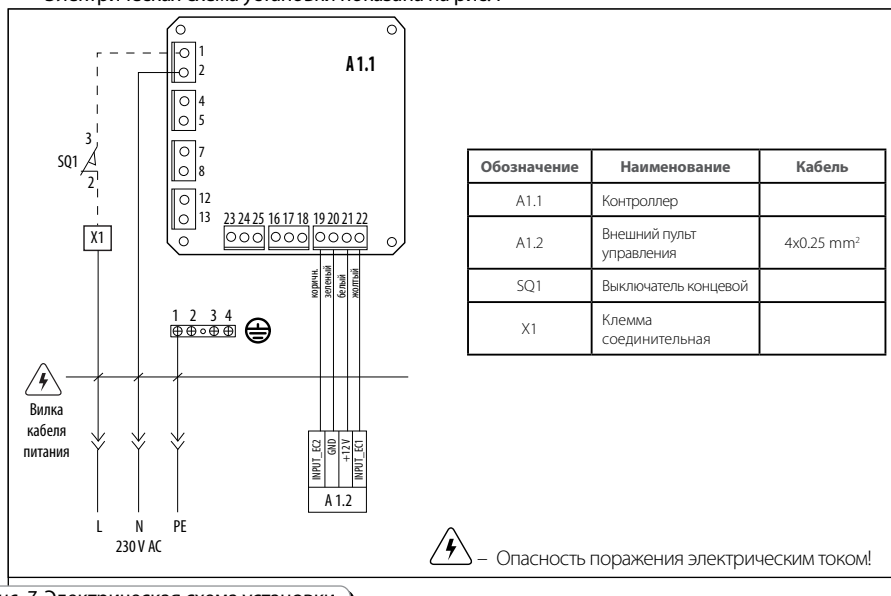
По истечении времени до замены фильтров (3000 моточасов) индикатор на панели управления будет мигать поочередно зеленым и красным цветом. При этом необходимо выключить установку и отключить ее от сети питания. Затем произвести чистку или замену фильтров (см. техническое обслуживание, стр. 13).

После обслуживания фильтров произвести обнуление счетчика наработки моточасов. Для этого включите установку и одновременно нажмите кнопки удерживая их не менее 10 секунд, после чего индикатор перестанет мигать и загорится «зеленый».

ТЕХНИЧЕСКОЕ ОБСЛУЖИВАНИЕ

Техническое обслуживание установки необходимо производить 3-4 раза в год. Техническое обслуживание включает в себя общую чистку установки и следующие работы:

1. Обслуживание фильтров.

Период обслуживания фильтров:

- DUO/6T901580 - 3-4 раза в год;
- DUO/6M901580B - индикация необходимости обслуживания фильтров после наработки 3000 моточасов (в ПО предусмотрен счетчик моточасов).

Грязные фильтры повышают сопротивление воздуха, что приводит к уменьшению подачи приточного воздуха в помещение. Фильтры необходимо чистить по мере засорения, но не реже 3-4 раз в год. Фильтр можно очистить пылесосом или заменить новым фильтром. Для приобретения новых фильтров обратитесь к продавцу.

Для замены фильтров выполните следующие действия (см. рис. 8):

- п. 1. Откройте защёлки и снимите нижнюю панель.
- п. 2. Поверните защелки и извлеките поддон(ы) для слива конденсата.
- п. 3. Поверните защелки и извлеките фильтры.

3. Осмотр вентиляторов (1 раз в год).

Даже при регулярном выполнении работ по техобслуживанию фильтров в вентиляторах могут накапливаться пылевые отложения, что приводит к уменьшению производительности установки и уменьшению подачи приточного воздуха в помещение.

Для очистки вентиляторов воспользуйтесь ветошью или мягкой щеткой. Не применяйте для очистки воду, агрессивные растворители, острые предметы и т. д. во избежание повреждения крыльчатки.

Для замены фильтров выполните следующие действия (см. рис. 8):

- п. 1. Откройте защёлки и снимите нижнюю панель.
- п. 2. Поверните защелки и извлеките поддон(ы) для слива конденсата.
- п. 4. Поверните защелки и извлеките рекуператоры.

4. Проверка дренажа конденсата (1 раз в год).

Дренаж конденсата (сливная магистраль) может засориться частицами из вытяжного воздуха. Проверьте функционирование сливной магистрали, заполнив дренажный поддон внизу установки водой и очистите сифон и сливную магистраль при необходимости.

5. Проверка притока свежего воздуха (2 раза в год).

Листья и другие загрязнения могут засорить приточную решетку и снизить производительность установки и количество подачи приточного воздуха. Проверяйте приточную решетку дважды в год, очищайте по необходимости.

6. Проверка системы воздуховодов (каждые 5 лет)

Даже при регулярном выполнении всех выше указанных работ по техобслуживанию установки внутри воздуховодов могут накапливаться пылевые отложения, что приводит к снижению производительности установки. Техническое обслуживание воздуховодов состоит в их периодической очистке или замене.

7. Обслуживание блока управления (по необходимости)

Обслуживание блока управления должен осуществлять специалист, имеющий право самостоятельной работы на электроустановках до 1000 В, изучившего данный паспорт. Перед обслуживанием блока управления необходимо отключить установку от электросети.

При обслуживании блока управления необходимо (Рис. 9):

1. Выкрутите восемь саморезов удерживающих крышку блока управления.
2. Снимите крышку блока управления.



Рис. 8. Обслуживание фильтров и рекуператоров



Рис. 9. Обслуживание блока управления

УСТРАНЕНИЕ НЕИСПРАВНОСТЕЙ
Возможные неисправности и методы их устранения

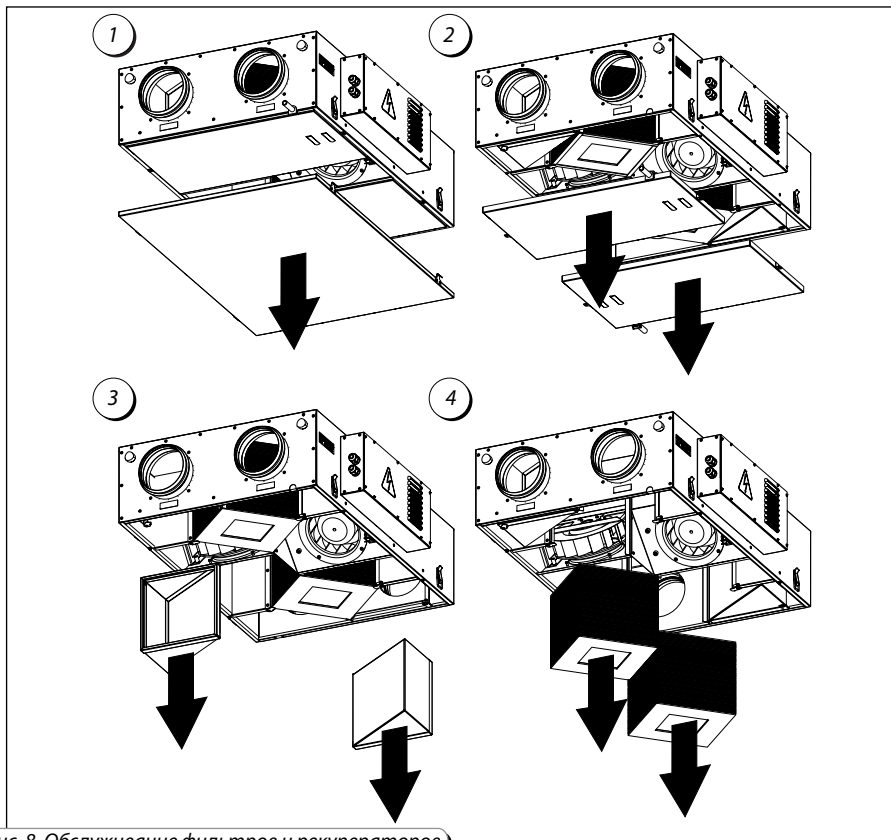
Возникшая проблема	Вероятные причины	Способ устранения
Вентилятор (вентиляторы) не запускаются	Не подключена питающая сеть.	Удостоверьтесь, что питающая сеть подключена правильно, в противном случае устраните ошибку подключения.
Холодный приточный воздух	Засорился вытяжной фильтр.	Очистите или замените вытяжной фильтр.
	Обледенение рекуператора.	Проверьте наличие льда в рекуператоре. При наличии льда в рекуператоре дождитесь его оттаивания перед повторным включением установки.
Низкий расход воздуха	Засорились фильтры, вентиляторы или рекуператор.	Очистите или замените фильтры; очистите вентиляторы и рекуператор.
	Система вентиляции засорена или имеет повреждения.	Проверьте открытие диффузоров и жалюзи, проверьте вытяжной зонт и приточную решётку и, при необходимости, очистите их; убедитесь, что воздуховоды не засорены и не имеют повреждений.
Шум, вибрация	Засорились крыльчатки вентиляторов.	Очистите крыльчатки вентиляторов.
	Ослабли крепёжные винты вентиляторов.	Проверьте затяжку крепёжных винтов.
Утечка воды	Сливная магистраль засорена, имеет повреждения или неверно организована.	При необходимости очистите сливную магистраль. Проверьте уклон сливной магистрали, гидравлический затвор и защищён ли дренаж от замерзания.

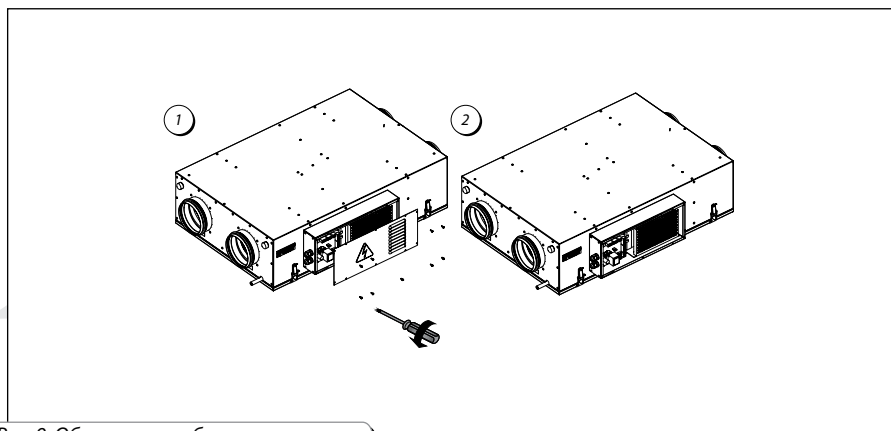

ПРАВИЛА ХРАНЕНИЯ И ТРАНСПОРТИРОВАНИЯ

Хранить установку необходимо в заводской упаковке в вентилируемом помещении при температуре от +10 °С до +40 °С и относительной влажности не более 80% (при температуре 20 °С). Наличие в воздухе паров и примесей, вызывающих коррозию и нарушающих изоляцию и герметичность соединений, не допускается.

Для погрузочно-разгрузочных работ используйте соответствующую подъемную технику для предотвращения возможных повреждений установки. Во время погрузочно-разгрузочных работ выполняйте требования перемещений для данного типа грузов.

Транспортировать разрешается любым видом транспорта при условии защиты изделия от атмосферных осадков и механических повреждений.

Погрузка и разгрузка должны производиться без резких толчков и ударов.

ГАРАНТИИ ИЗГОТОВИТЕЛЯ

Изготовитель устанавливает гарантийный срок эксплуатации установки в течение 24 месяцев с даты продажи установки через розничную торговую сеть, при условии выполнения пользователем правил транспортировки, хранения, монтажа и эксплуатации установки.

В случае появления нарушений в работе установки по вине изготовителя в течение гарантийного срока эксплуатации, пользователь имеет право на бесплатное устранение недостатков установки посредством осуществления изготовителем гарантийного ремонта.

Гарантийный ремонт состоит в выполнении работ, связанных с устранением недостатков установки, для обеспечения возможности использования такой установки по назначению в течение гарантийного срока эксплуатации. Устранение недостатков осуществляется посредством замены или ремонта комплектующих установки или отдельной составляющей части такой установки.

Гарантийный ремонт не включает в себя:

- периодическое техническое обслуживание;
- монтаж/демонтаж установки;
- настройку установки.

Для проведения гарантийного ремонта пользователь должен предоставить установку, руководство пользователя с отметкой о дате продажи и расчетный документ, который подтверждает факт покупки.

Модель установки должна соответствовать модели, указанной в руководстве пользователя.

По вопросам гарантийного обслуживания установки обращайтесь к продавцу установки.

Гарантия изготовителя не распространяется на нижеприведенные случаи:

- непредоставление пользователем установки в комплектности, указанной в руководстве пользователя, в том числе, демонтаж пользователем комплектующих частей такой установки;
- несоответствие модели, марки установки данным, указанным на упаковке установки и в руководстве пользователя;
- несвоевременное техническое обслуживание пользователем установки;
- наличие внешних повреждений корпуса (повреждениями не являются внешние изменения установки, необходимые для монтажа установки) и внутренних узлов установки;
- внесение в конструкцию установки изменений или осуществление доработок установки;
- замена и использование узлов, деталей и комплектующих частей такой установки, не предусмотренных изготовителем;
- использование установки не по назначению;
- нарушение пользователем правил монтажа установки;
- нарушение пользователем правил управления установкой;

- подключение установки в электрическую сеть с напряжением, отличным от указанного в руководстве пользователя;
- выход установки из строя вследствие скачков напряжения в электрической сети;
- осуществление пользователем самостоятельного ремонта установки;
- осуществление ремонта установки лицами, не уполномоченными на то изготовителем;
- истечение гарантийного срока эксплуатации установки;
- нарушение пользователем установленных правил перевозки установки;
- нарушение пользователем правил хранения установки;
- совершение третьими лицами противоправных действий по отношению к установке;
- выход установки из строя вследствие возникновения обстоятельств непреодолимой силы (пожар, наводнения, землетрясения, войны, военные действия любого характера, блокады);
- отсутствие пломб, если наличие таковых предусмотрено руководством пользователя;
- непредоставление руководства пользователя с отметкой о дате продажи;
- отсутствие расчетного документа, который подтверждает факт покупки установки.



ВЫПОЛНЯЙТЕ ТРЕБОВАНИЯ ДАННОГО РУКОВОДСТВА ПОЛЬЗОВАТЕЛЯ ДЛЯ ОБЕСПЕЧЕНИЯ ДЛИТЕЛЬНОЙ БЕСПЕРЕБОЙНОЙ РАБОТЫ УСТАНОВКИ.

ГАРАНТИЙНЫЕ ТРЕБОВАНИЯ ПОЛЬЗОВАТЕЛЯ РАССМАТРИВАЮТСЯ ПОСЛЕ ПРЕДЪЯВЛЕНИЯ ИМ УСТАНОВКИ, РАСЧЕТНОГО ДОКУМЕНТА И РУКОВОДСТВА ПОЛЬЗОВАТЕЛЯ С ОТМЕТКОЙ О ДАТЕ ПРОДАЖИ.







СВИДЕТЕЛЬСТВО О ПРИЕМКЕ

Тип изделия	Установка для вентиляции с рекуперацией тепла (энергии, энергии и тепла)
Модель	ВУ _____ 2 250 П ЕС
Серийный номер	
Дата выпуска	
Соответствует техническим условиям ТУ У В.2.5-29.7-30637114-016-2011 и признан годным к эксплуатации.	
Клеймо приемщика	

ИНФОРМАЦИЯ О ПРОДАВЦЕ

Название магазина	
Адрес	
Телефон	
E-mail	
Дата покупки	

Изделие в полной комплектации с руководством пользователя получил, с условиями гарантии ознакомлен и согласен.

Подпись покупателя	
--------------------	--

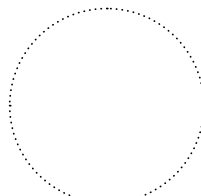

Место для печати
продавца

СВИДЕТЕЛЬСТВО О ПОДКЛЮЧЕНИИ

Установка для вентиляции с рекуперацией тепла (энергии, энергии и тепла) ВУ _____ 2 250 П ЕС установлена и подключена к электрической сети в соответствии с требованиями данного руководства пользователя.

Название фирмы	
Адрес	
Телефон	
Ф. И. О. установщика	
Дата монтажа:	Подпись:

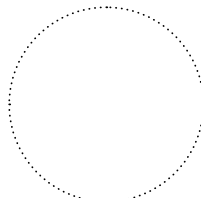

Место для печати
фирмы установщика

Работы по подключению изделие соответствуют требованиям всех применимых местных и национальных строительных, электрических и технических норм и стандартов. Замечаний к работе установки не имею.

Подпись:	
----------	--

ГАРАНТИЙНЫЙ ТАЛОН

Тип изделия	Установка для вентиляции с рекуперацией тепла (энергии, энергии и тепла)
Модель	ВУ _____ 2 250 П ЕС
Серийный номер	
Дата выпуска	
Дата покупки	
Гарантийный срок	
Фирма-продавец	

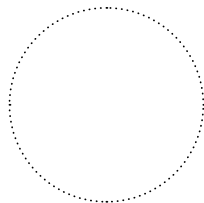

Место для печати
продавца

<hr/> <hr/> <hr/> <hr/> <hr/> <hr/> <hr/> <hr/> <hr/> <hr/> 



РУКОВОДСТВО ПОЛЬЗОВАТЕЛЯ

