

Серія
ВЕНТС ВЦН



Витяжний відцентровий вентилятор продуктивністю до **710 м³/год** в металевому корпусі для зовнішнього настінного монтажу

Застосування

Витяжні системи вентиляції комерційних, офісних та інших громадських або промислових приміщень для видалення повітря з температурою до 55 °С. Може використовуватись для прямого відведення відпрацьованого повітря.

Конструкція

Корпус зі сталі з полімерним покриттям забезпечує захист двигуна від прямого потрапляння вологи при зовнішньому монтажі. Нижня частина вентилятора має захисну решітку для захисту від дрібних птахів та гризунів. Відведення повітря здійснюється вертикально донизу.

Електродвигун

Однофазний двигун із зовнішнім ротором обладнаний відцентровим робочим колесом із назад загнутими лопатками. Двигун має вбудований тепловий захист із автоматичним перезапуском. Застосування у двигуні підшипників кочення забезпечує більший термін експлуатації (40 000 годин). Для досягнення точних характеристик, низького рівня шуму та безпечної роботи вентилятора кож-

на турбіна під час процесу складання проходить динамічне балансування. Двигун у вентиляторі має клас захисту IP44.

Регулювання швидкості

Регулювання може бути як плавним, так і ступінчастим, і здійснюється за допомогою тиристорного або автотрансформаторного регулятора.

До одного регулювального пристрою можуть підключатися одразу по декілька вентиляторів за умови, що загальна потужність і робочий струм не будуть перевищувати номінальних параметрів регулятора.

Монтаж

Вентилятор призначений для монтажу на зовнішній поверхні стіни та приєднання до круглого повітропроводу відповідного діаметра. Подання живлення на вентилятор здійснюється через зовнішні клемми. Електричне підключення та встановлення повинні виконуватись відповідно до інструкції та електричної схеми, яка зазначена у паспорті виробу.



Двигун захищений від прямого потрапляння вологи та сторонніх предметів



Варіант застосування вентилятора ВЦН у туалеті

Умовне позначення

Серія
ВЕНТС ВЦН

Діаметр повітропроводу
100; 125; 150; 160; 200

Акcesуари



Шумоглушник

Зворотний клапан

Повітряний клапан

Хомути

Регулятори швидкості

Датчик

Технічні характеристики

	ВЦН 100 ВЦН 100 К		ВЦН 125 ВЦН 125 К		ВЦН 150 ВЦН 150 К		ВЦН 160 ВЦН 160 К		ВЦН 200 ВЦН 200 К	
Напруга, В	1~230		1~230		1~230		1~230		1~230	
Частота, Гц	50	60	50	60	50	60	50	60	50	60
Споживана потужність, Вт	71	92	75	98	96	100	95	96	96	97
Струм, А	0,31	0,4	0,33	0,43	0,42	0,44	0,41	0,42	0,42	0,42
Максимальна витрата повітря, м ³ /год	325 (295*)	350 (320*)	485 (450*)	500 (465*)	630 (565*)	650 (595*)	650 (590*)	685 (625*)	700 (640*)	710 (650*)
Частота обертання, хв ⁻¹	2530	2625	2475	2570	2400	2270	2440	2400	2515	2555
Рівень звукового тиску на відстані 3 м, дБА	54	54	54	54	58	58	60	60	62	62
Макс. темп. переміщуваного повітря, °С	55	55	55	55	55	55	55	55	55	55
Клас енергоефективності	C		B		B		B		B	
Захист	IPX4		IPX4		IPX4		IPX4		IPX4	

*Для моделей зі вбудованим зворотним клапаном (ВЦН ... К).

Габаритні розміри вентиляторів

Тип	Розміри, мм				Маса, кг
	Ø D	B	H	L	
ВЦН 100	99	260	355	138	3,82
ВЦН 125	124	260	355	138	3,82
ВЦН 150	149	300	400	138,2	4,53
ВЦН 160	159	300	400	138,2	4,53
ВЦН 200	199	300	400	138,2	4,62

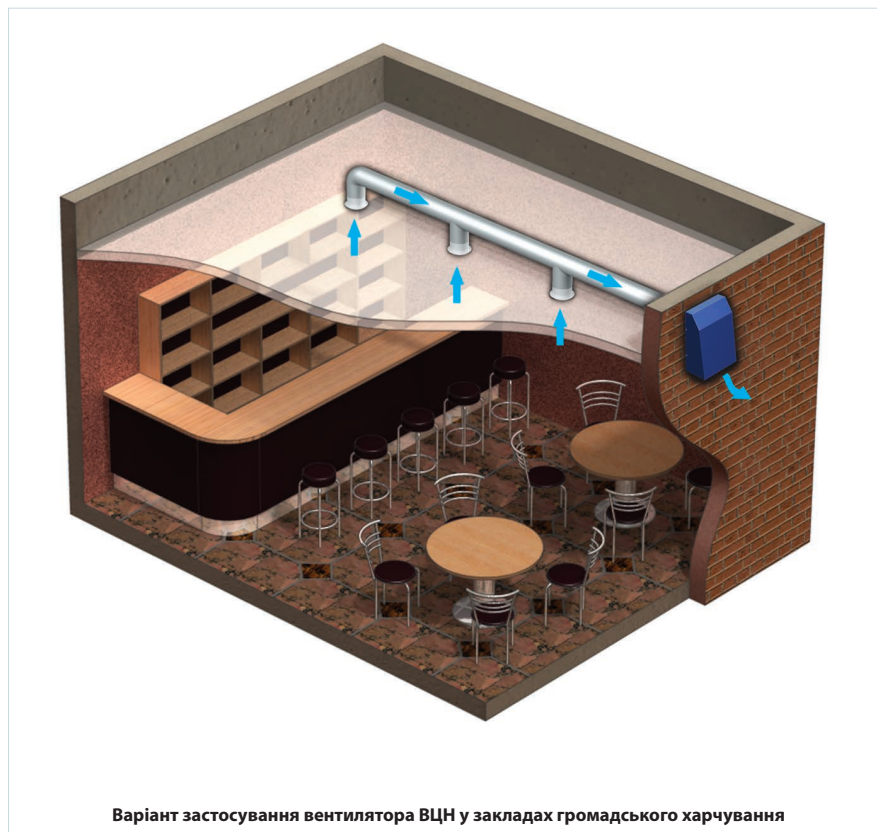
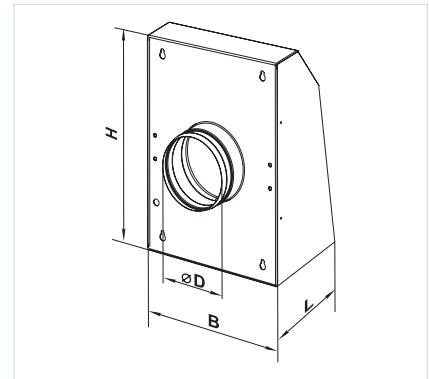

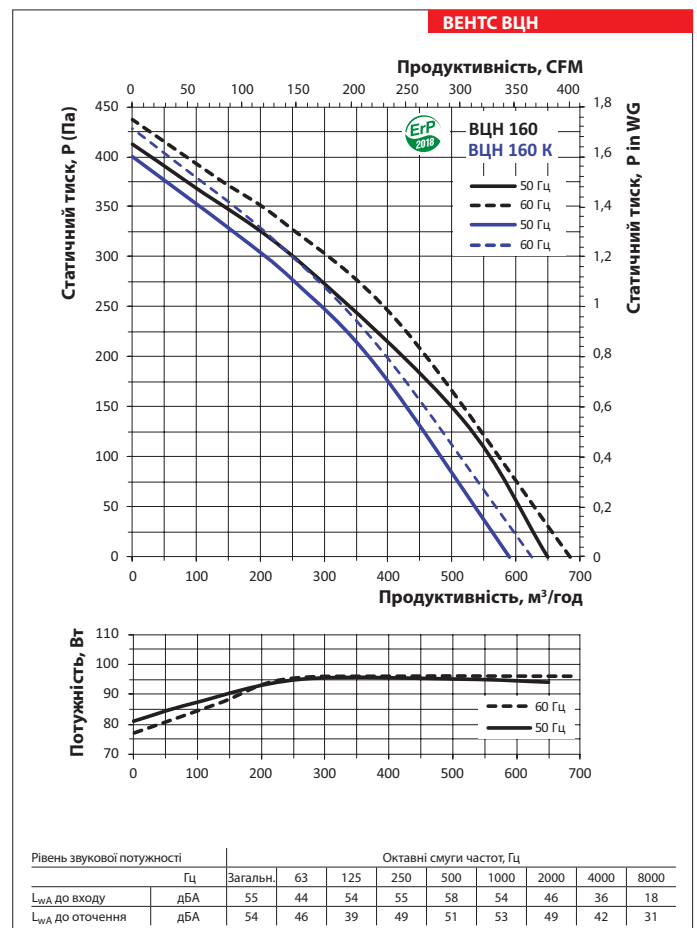
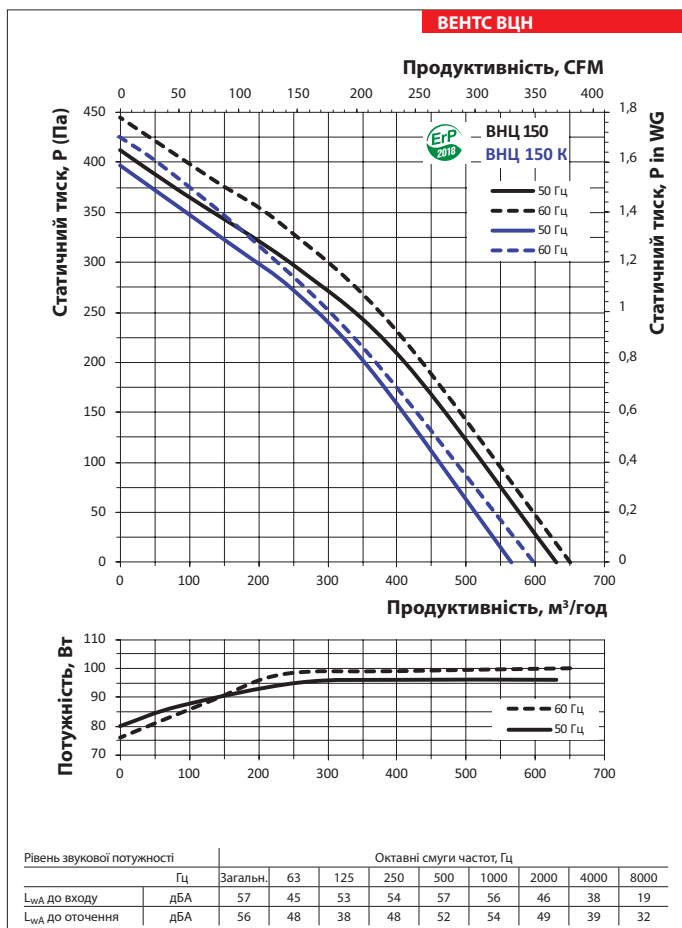
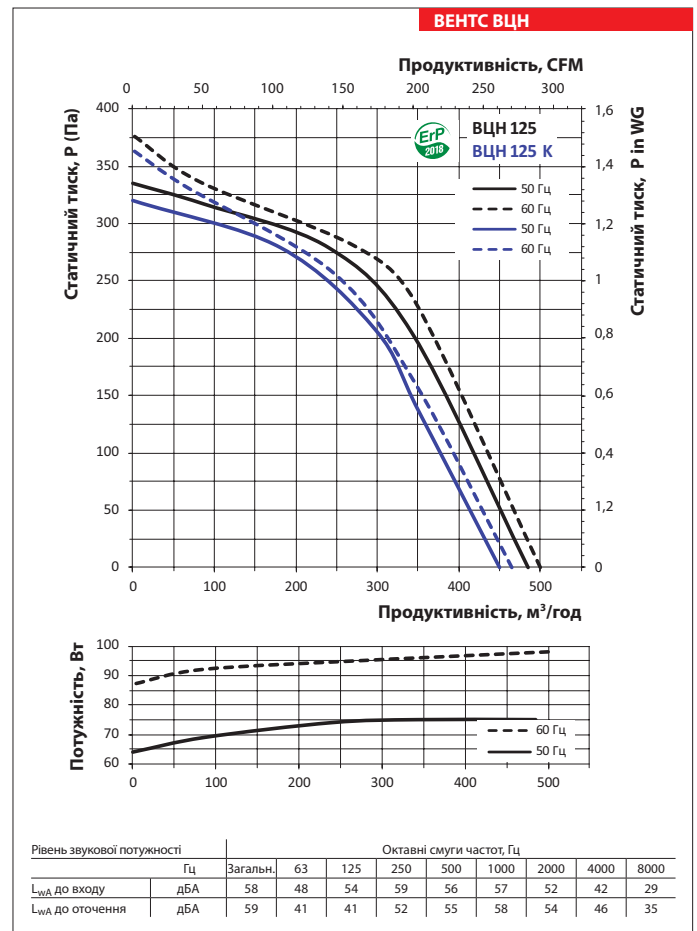
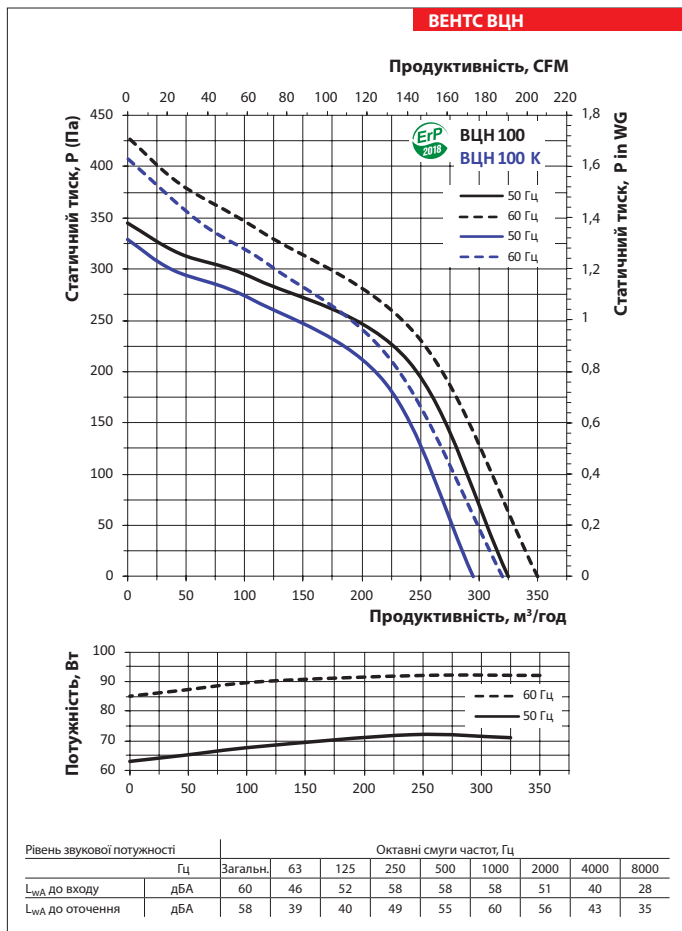

ВЕНТС ВЦН

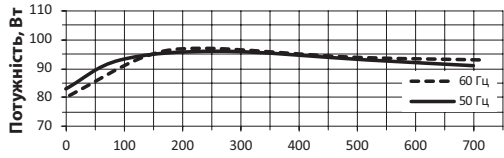
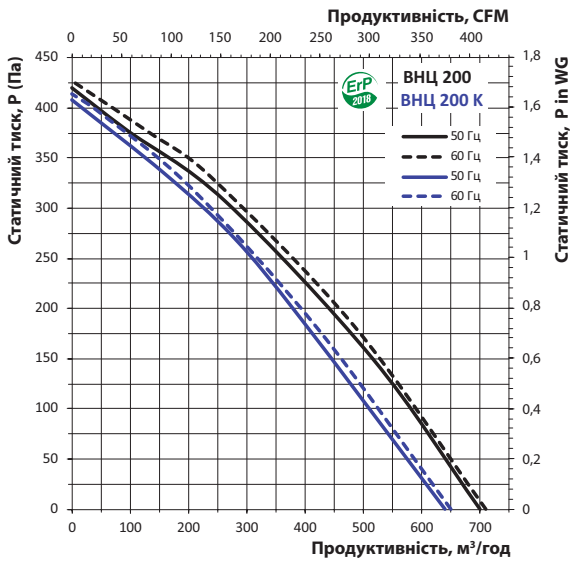

Рівень звукової потужності		Октавні смуги частот, Гц								
	Гц	Загальн.	63	125	250	500	1000	2000	4000	8000
L_{WA} до входу	дБА	59	48	55	50	58	58	48	41	23
L_{WA} до оточення	дБА	55	47	39	51	55	53	52	38	33

ВЕНТИЛЯТОР СЕРІЇ ВЕНТС ВЦН