

Серія
ВКПД

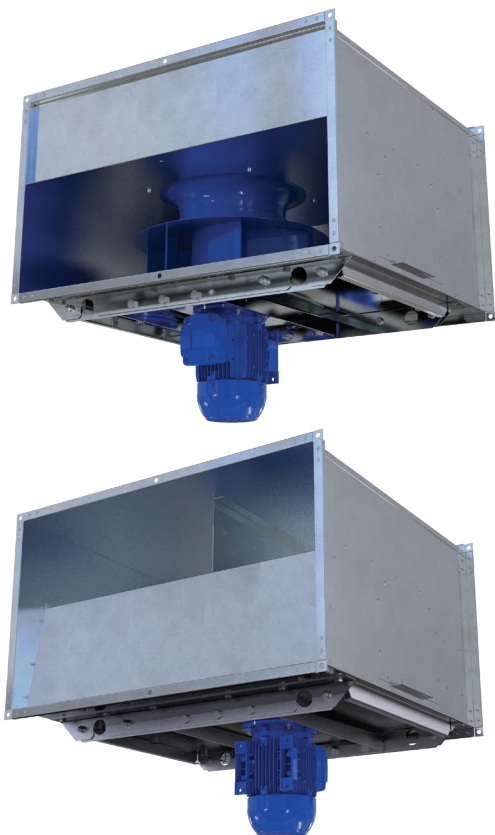

Вентилятор каналний димовидалення.
Продуктивність – до 28 500 м³/год

■ **Застосування**

Вентилятор подвійного призначення застосовується у системах аварійної витяжної вентиляції для примусового видалення диму, нагрітих газів та продуктів горіння, а також для загальнообмінної витяжної вентиляції торгових центрів, гаражів, складів, кухонь.

■ **Експлуатація**

Вентилятор розрахований на видалення диму та повітряних сумішей до +400 °С впродовж 120 хвилин та на тривалу роботу з температурою переміщуваного середовища до +100 °С.

Для регулювання частоти обертання вентилятори можуть бути оснащені частотним перетворювачем.

■ **Конструкція**

Корпус вентилятора виготовлений з оцинкованої сталі.

Робоче колесо із загнутими назад лопатками виготовлено із жароміцної сталі.

■ **Електродвигун**

Вентилятори можуть бути оснащені одно- або трифазним електродвигуном. Одношвидкісні вентилятори комплектуються 2-, 4- або 6-полюсними електродвигунами. Двошвидкісні вентилятори комплектуються 2/4-, 4/6-, 4/8-полюсними електродвигунами.

Електродвигун встановлений поза переміщуваним повітряним потоком.

Умовне позначення:

ВЕНТС ВКПД-250-2Е/0,37-500х300

Розмір патрубку, мм
500х300; 600х300; 600х350; 700х400; 700х500; 800х600; 900х700; 1000х800; 1200х900
Потужність двигуна, кВт
х – якщо одна швидкість; х/х – якщо дві швидкості
Кількість фаз
Е – однофазний; Д – трифазний
Кількість полюсів
2 – якщо одношвидкісний; 4 – якщо одношвидкісний; 6 – якщо одношвидкісний; 2/4 – якщо двошвидкісний; 4/6 – якщо двошвидкісний
Типорозмір колеса, мм
250; 280; 315; 355; 400; 450; 500; 560; 630; 710
ВКПД – вентилятор каналний прямокутний димовидалення

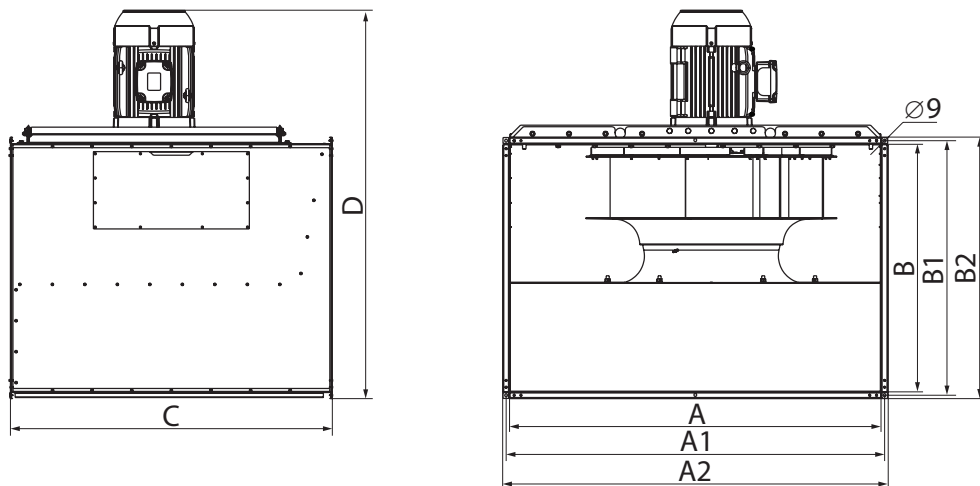

■ Габаритні розміри, мм

Модель	Розміри, мм								Маса, кг
	A	A1	A2	B	B1	B2	C	D	
ВКПД-250	500	520	540	300	320	340	680	557	40
ВКПД-280	600	620	640	300	320	340	680	558	40
ВКПД-315	600	620	640	350	370	390	680	624	56
ВКПД-355	700	720	740	400	420	440	680	657	51
ВКПД-400	700	720	740	500	520	540	680	772	70
ВКПД-450	800	820	840	600	620	640	800	872	89
ВКПД-500	800	820	840	600	620	640	840	914	97
ВКПД-560	900	920	940	700	720	740	840	1058	100
ВКПД-630	1000	1020	1040	800	820	840	1040	1150	130
ВКПД-710	1200	1220	1245	900	920	945	1040	1354	178

Технічні характеристики

Типорозмір	Число полюсів	Напруга, В/50 Гц	Модель вентилятора	Встановна потужність двигуна P_u , кВт	Номинальна частота обертання, хв ⁻¹	Номер графіка високої швидкості	Номер графіка низької швидкості
250	2	1~230	ВКПД-250-2Е/0,37-500x300	0,37	2880	①	-
	2	3~400	ВКПД-250-2Д/0,37-500x300	0,37	2880	①	-
	2/4	3~400	ВКПД-250-2/4Д/0,37/0,1-500x300	0,37/0,1	2880/1440	①	②
280	2	1~230	ВКПД-280-2Е/0,55-600x300	0,55	2880	③	-
	2	3~400	ВКПД-280-2Д/0,55-600x300	0,55	2880	③	-
	2/4	3~400	ВКПД-280-2/4Д/0,55/0,1-600x300	0,55/0,1	2880/1440	③	④
315	2	1~230	ВКПД-315-2Е/1,1-600x350	1,1	2880	⑤	-
	2	3~400	ВКПД-315-2Д/1,1-600x350	1,1	2880	⑤	-
	2/4	3~400	ВКПД-315-2/4Д/1,1/0,25-600x350	1,1/0,25	2880/1440	⑤	⑥
355	4	1~230	ВКПД-355-4Е/0,37-700x400	0,37	1420	⑦	-
	4	3~400	ВКПД-355-4Д/0,37-700x400	0,37	1420	⑦	-
	4/6	3~400	ВКПД-355-4/6Д/0,55/0,1-700x400	0,55/0,1	1420/905	⑦	⑧

Типорозмір: 250

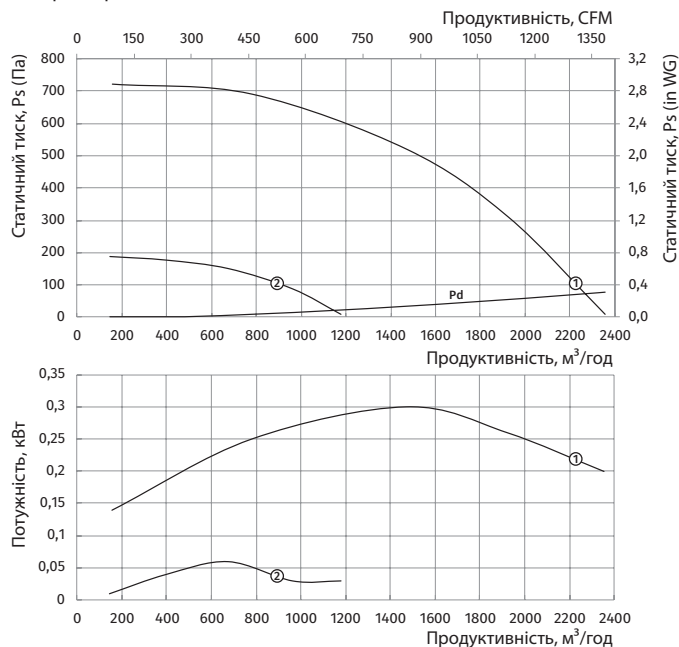

Типорозмір: 280

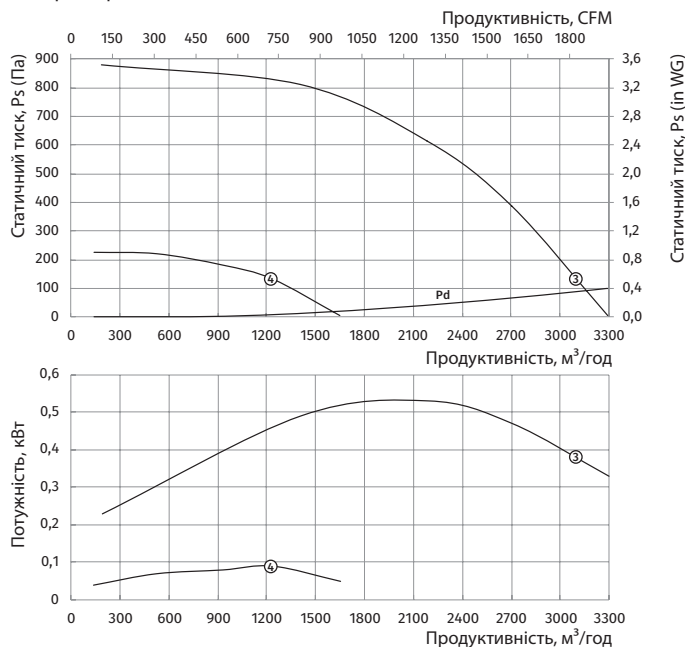

Типорозмір: 315

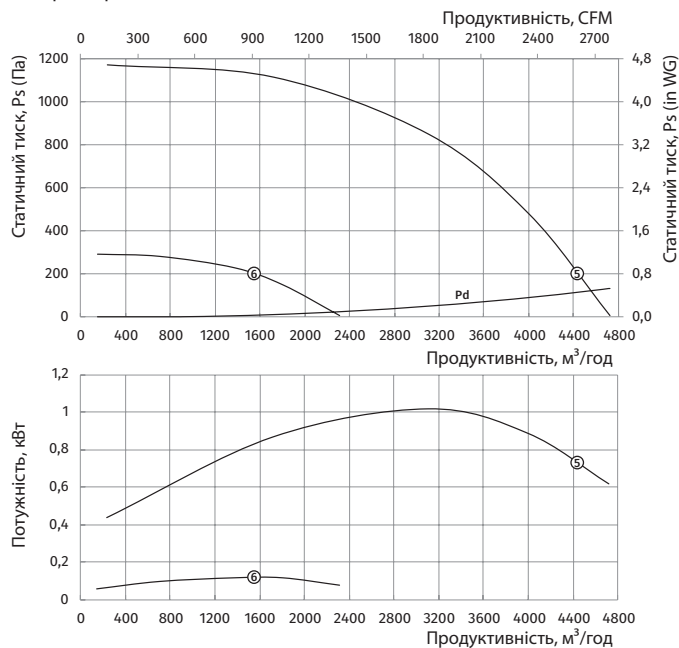

Типорозмір: 355

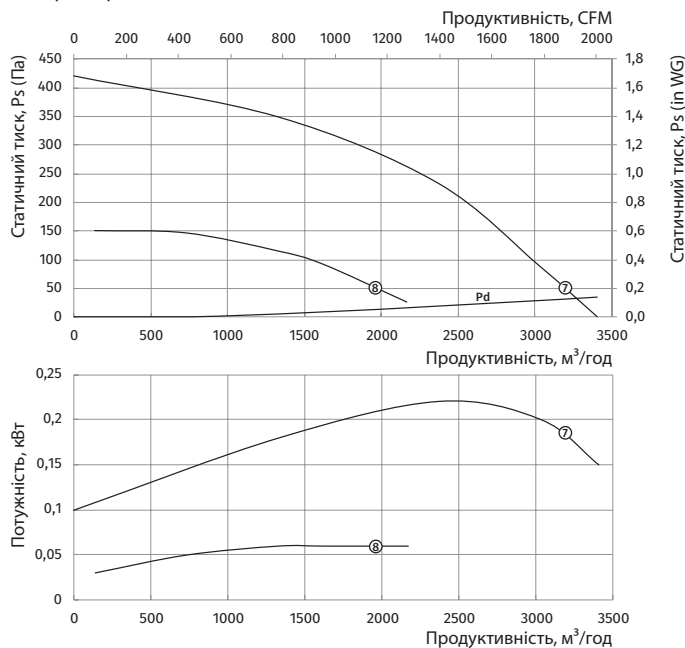

Технічні характеристики

Типорозмір	Число полюсів	Напруга, В/50 Гц	Модель вентилятора	Встановна потужність двигуна P_u , кВт	Номінальна частота обертання, хв ⁻¹	Номер графіка високої швидкості	Номер графіка низької швидкості
400	4	1~230	ВКПД-400-4Е/0,55-700x500	0,55	1420	①	-
	4	3~400	ВКПД-400-4Д/0,55-700x500	0,55	1420	①	-
	4/6	3~400	ВКПД-400-4/6Д/0,55/0,25-700x500	0,55/0,25	1420/905	①	②
450	4	1~230	ВКПД-450-4Е/0,75-800x600	0,75	1410	①	-
	4	3~400	ВКПД-450-4Д/0,75-800x600	0,75	1410	①	-
	4/6	3~400	ВКПД-450-4/6Д/0,8/0,2-800x600	0,8/0,2	1435/905	①	②
500	4	1~230	ВКПД-500-4Е/1,5-800x600	1,5	1430	⑤	-
	4	3~400	ВКПД-500-4Д/1,5-800x600	1,5	1430	⑤	-
	4/6	3~400	ВКПД-500-4/6Д/1,5/0,37-800x600	1,5/0,37	1430/920	⑤	⑥
560	4	1~230	ВКПД-560-4Е/3-900x700	3	1435	⑦	-
	4	3~400	ВКПД-560-4Д/3-900x700	3	1435	⑦	-
	4/6	3~400	ВКПД-560-4/6Д/2,8/0,7-900x700	2,8/0,7	1435/950	⑦	⑧
	4/8	3~400	ВКПД-560-4/8Д/2,8/0,55-900x700	2,8/0,55	1435/710	⑦	⑨

Типорозмір: 400

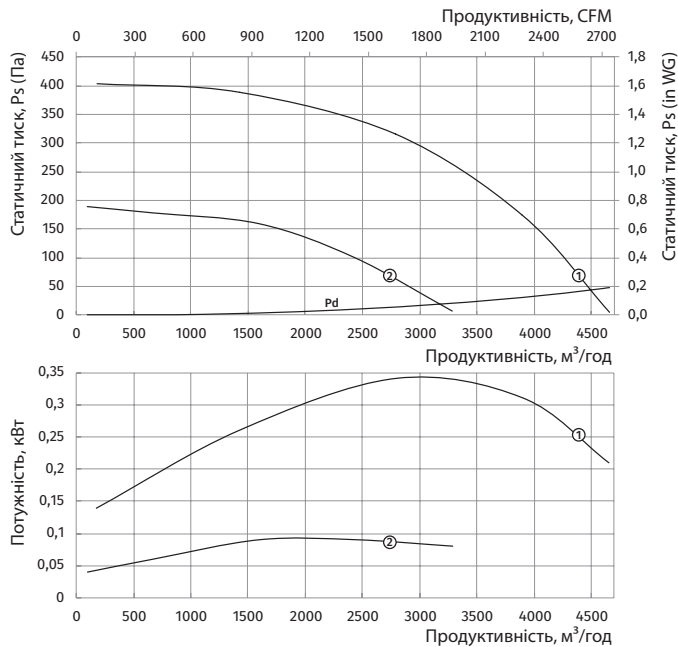

Типорозмір: 450

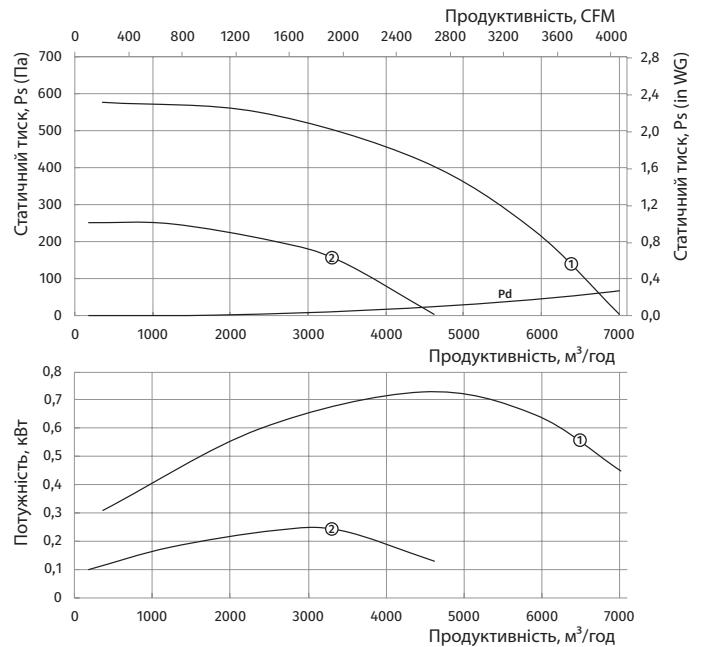

Типорозмір: 500

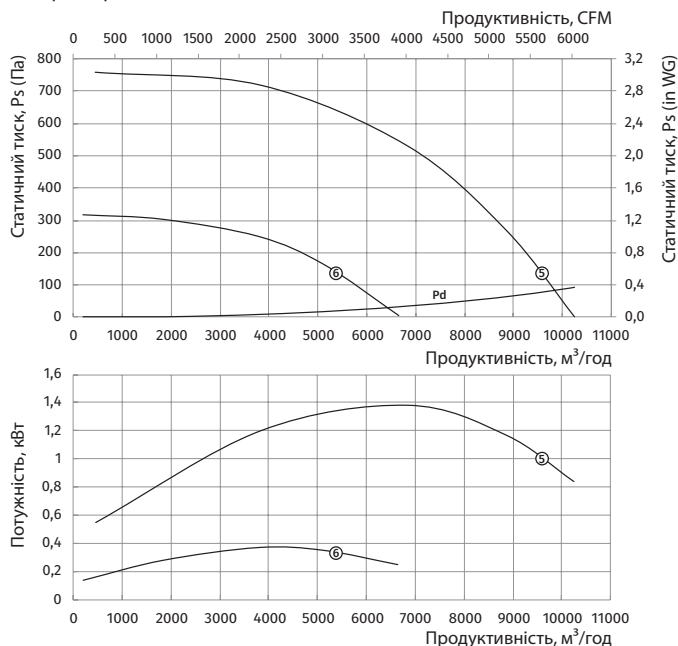

Типорозмір: 560

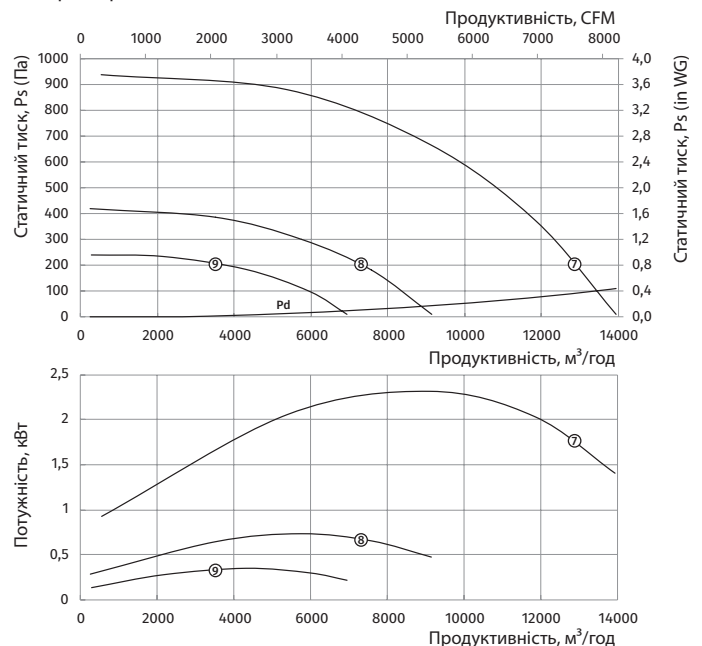

Технічні характеристики

Типорозмір	Число полюсів	Напруга, В/50 Гц	Модель вентилятора	Встановна потужність двигуна N_u , кВт	Номінальна частота обертання, хв ⁻¹	Номер графіка високої швидкості	Номер графіка низької швидкості
630	4	3~400	ВКПД-630-4Д/4-1000x800	4	1445	①	-
	4/6	3~400	ВКПД-630-4/6Д/3,8/1-1000x800	3,8/1	1445/950	①	②
	4/8	3~400	ВКПД-630-4/8Д/3,8/0,75-1000x800	3,8/0,75	1445/720	①	③
710	4	3~400	ВКПД-710-4Д/7,5-1200x900	7,5	1455	④	-
	4/6	3~400	ВКПД-710-4/6Д/7,5/2,2-1200x900	7,5/2,2	1455/960	④	⑤
	4/8	3~400	ВКПД-710-4/8Д/7,5/1-1200x900	7,5/1	1455/720	④	⑥

Типорозмір: 630

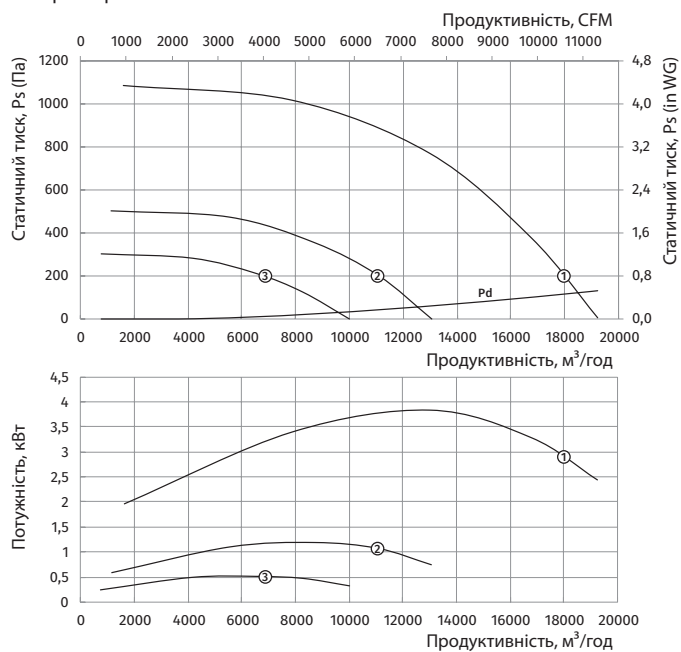

Типорозмір: 710

