

Серія
ВЕНТС ВКВ
ВЕНТС ВКВц
ВЕНТС ВКВА

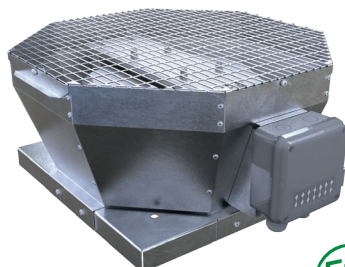

Дахові відцентрові вентилятори продуктивністю до **17010 м³/год** з вертикальним викиданням повітря

■ **Застосування**

Витяжні системи вентиляції комерційних, офісних та інших громадських або промислових приміщень. Використовуються для монтажу на даху будівель. Сумісні з повітропроводами діаметром від 200 до 630 мм. Підходять для дахів будь-якого типу, а також вертикальних вентиляційних шахт.

■ **Конструкція**

Моделі ВЕНТС ВКВ і ВЕНТС ВКВ мають корпус зі сталі з полімерним покриттям, ВЕНТС ВКВА – з алюмінію, ВЕНТС ВКВц, ВЕНТС ВКГц – з оцинкованої сталі.

■ **Електродвигун**

Дво-, чотирьох- або шестиполюсні асинхронні двигуни в одно- або трифазному виконанні із зовнішнім ротором та відцентровим робочим

Серія
ВЕНТС ВКГ
ВЕНТС ВКГц

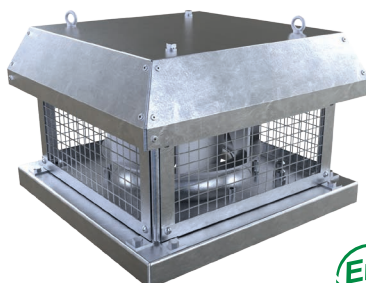

Дахові відцентрові вентилятори продуктивністю до **17010 м³/год** з горизонтальним викиданням повітря

колесом із загнутими назад лопатками. Двигун оснащений вбудованим тепловим захистом з автоматичним перезапуском. Підшипники кочення забезпечують тривалий строк експлуатації. Для досягнення точних характеристик, низького рівня шуму і безпечної роботи вентилятора кожна турбіна під час складання проходить динамічне балансування. Клас захисту двигунів – IP44, IP54.

■ **Регулювання швидкості**

Ступінчасте регулювання швидкості за допомогою автотрансформаторного регулятора швидкості і плавне регулювання швидкості за допомогою тиристорного регулятора швидкості. До одного регулятора швидкості можна під'єднати кілька вентиляторів за умови, що їхня загальна потужність і струм споживання не будуть перевищувати номінальних параметрів регулятора швидкості.

■ **Монтаж**

Вентилятор встановлюється на покрівлі безпосередньо над вентиляційним каналом або шахтою. Жорстке кріплення до нерухої рівної поверхні здійснюється за допомогою приєднувальної пластини. Під час монтажу вентиляторів серії ВКГ безпосередньо на покрівлі з рівною поверхнею необхідно встановити підставку, щоб уникнути потрапляння води та снігу до витяжного отвору вентиляційної шахти.

Електричне під'єднання і встановлення повинні виконуватися відповідно до інструкції та електричної схеми, зазначеної на клемній коробці.

Для з'єднання вентиляторів з круглими повітропроводами застосовуються додаткові комплектувальні: клапан ККВ, гнучка вставка ГВК, контрфланець ФКВ. Для монтажу вентиляторів на плоскій поверхні застосовується монтажна рама РКВ.



Модель ВЕНТС ВКВ



Модель ВЕНТС ВКГ

Умовне позначення

Серія і варіант виконання	Матеріал корпусу	Виконання двигуна		Типорозмір турбіни
		Кількість полюсів	Фазність	
ВЕНТС ВКВ: з вертикальним викиданням	ц: сталь оцинкована (базове виконання)	2	Е: однофазний Д: трифазний	190; 220; 225; 250; 280; 310; 355; 400; 450; 500; 560; 630; 710
ВЕНТС ВКГ: з горизонтальним викиданням	А: алюміній	4		
	_: сталь із полімерним покриттям	6		

Акcesуари

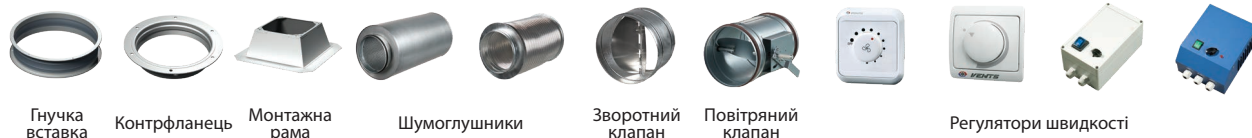

Гнучка вставка

Контрфланець

Монтажна рама

Шумоглушники

Зворотний клапан

Повітряний клапан



Регулятори швидкості

Габаритні розміри вентиляторів

Модель	Розміри, мм			ØD, приєднувальний розмір для приєднання фланця	Маса, кг
	A	B	C		
ВКВ/ВКВц/ВКВА 2E 190	417	355	170	213	7
ВКВ/ВКВц/ВКВА 2E 220*			190		
ВКВ/ВКВц/ВКВА 2E 225*			215		
ВКВ/ВКВц/ВКВА 4E 225*	481	425	240	285	9
ВКВ/ВКВц/ВКВА 2E 250			240		
ВКВ/ВКВц/ВКВА 4E 250			276		
ВКВ/ВКВц/ВКВА 2E 280	547	425	276	291	13
ВКВ/ВКВц/ВКВА 2E 310			276		
ВКВ/ВКВц/ВКВА 4E 310*			300		
ВКВ/ВКВц/ВКВА 4Д 310*	613	477	300	285	20
ВКВ/ВКВц/ВКВА 4E 355			300		
ВКВ/ВКВц/ВКВА 4Д 355			300		
ВКВ/ВКВц 4E 400	738	598	375	438	33
ВКВ/ВКВц 6E 400			375		
ВКВ/ВКВц 4Д 400			375		
ВКВ/ВКВц 4E 450	859	668	430	445	41
ВКВ/ВКВц 6E 450			430		
ВКВ/ВКВц 4Д 450			425		
ВКВ/ВКВц 6E 500*	859	668	460	445	52
ВКВ/ВКВц 4Д 500*			460		
ВКВ/ВКВц 6Д 500*			460		
ВКВ/ВКВц 6E 560	859	833	485	605	63
ВКВ/ВКВц 4Д 560			485		
ВКВ/ВКВц 6Д 560			485		
ВКВ/ВКВц 6Д 630*	951	939		600	81
ВКВ/ВКВц 6Д 710*	992				

*Кріплення контрфланця (не входить до складу виробу) виконується разом зі впускним кільцем.

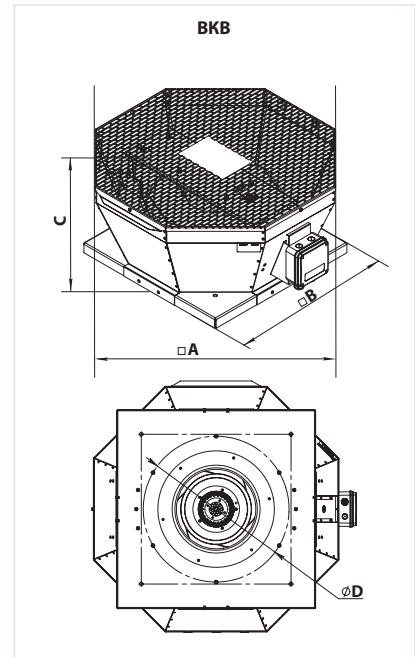

Габаритні розміри вентиляторів

Модель	Розміри, мм						ØD, приєднувальний розмір для приєднання фланця	Маса, кг
	H	H1	A	B	C	Ød		
ВКГ/ВКГц 2E 190	189	195	351	350	245	11	213	8,2
ВКГ/ВКГц 2E 220	180	186	337	338				
ВКГ/ВКГц 2E 225	210	217	351	350				
ВКГ/ВКГц 4E 225	233	240	351	350	11	11	210	8,8
ВКГ/ВКГц 2E 250	237	244	451	450	330	11	285	12,7
ВКГ/ВКГц 4E 250	237	244						
ВКГ/ВКГц 4E 280	265	272						
ВКГ/ВКГц 2E 310	251	258	451	450	330	11	291	13,5
ВКГ/ВКГц 4E 310	251	258						
ВКГ/ВКГц 2E 310	251	258						
ВКГ/ВКГц 4E 310	287	294	625	620	450	11	285	14,2
ВКГ/ВКГц 4Д 310	287	294						
ВКГ/ВКГц 4E 355	322	361						
ВКГ/ВКГц 4Д 355	347	386	625	620	450	11	438	28,3
ВКГ/ВКГц 4E 400	322	361						
ВКГ/ВКГц 6E 400	376	415						
ВКГ/ВКГц 4Д 400	376	415	710	700	535	11	605	30,3
ВКГ/ВКГц 4E 450	376	415						
ВКГ/ВКГц 6E 450	420	459						
ВКГ/ВКГц 4Д 450	420	459	710	700	535	11	605	46,6
ВКГ/ВКГц 6E 450	420	459						
ВКГ/ВКГц 4Д 450	420	459						
ВКГ/ВКГц 6E 500	461	501	710	700	535	11	605	45,6
ВКГ/ВКГц 4Д 500	461	501						
ВКГ/ВКГц 6Д 500	490	530						
ВКГ/ВКГц 6Д 500	461	501	900	895	750	11	605	52,8
ВКГ/ВКГц 6E 560	461	501						
ВКГ/ВКГц 4Д 560	489	528						
ВКГ/ВКГц 6Д 560	520	560	1000	990	840	20	674	76,4
ВКГ/ВКГц 6Д 630	520	560						
ВКГ/ВКГц 6Д 710	570	619						

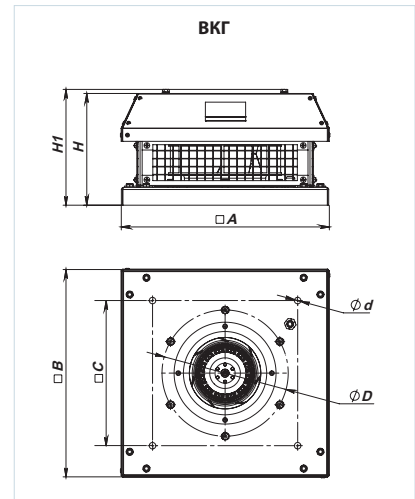

ВЕНТС
ВЕНТИЛЯТОР СЕРІЇ
ВКВ/ВКГ

Технічні характеристики

	ВКВ/ВКВц/ВКВА/ ВКГ/ВКГц 2E 190		ВКВ/ВКВц/ВКВА/ ВКГ/ВКГц 2E 220	
Напруга, В	1~230		1~230	
Частота, Гц	50	60	50	60
Потужність, Вт	69	89	108	118
Струм, А	0,30	0,40	0,49	0,54
Максимальна продуктивність, м³/год	610	654	880	883
Частота обертання, хв ⁻¹	2680	2980	2580	2840
Рівень звукового тиску на відстані 3 м, дБА	48	49	50	51
Температура повітря, яке переміщується, °C	-25...+50		-25...+50	
Захист	IPX4		IPX4	
Захист двигателя	IP44		IP44	
Клас енергоефективності	C		C	

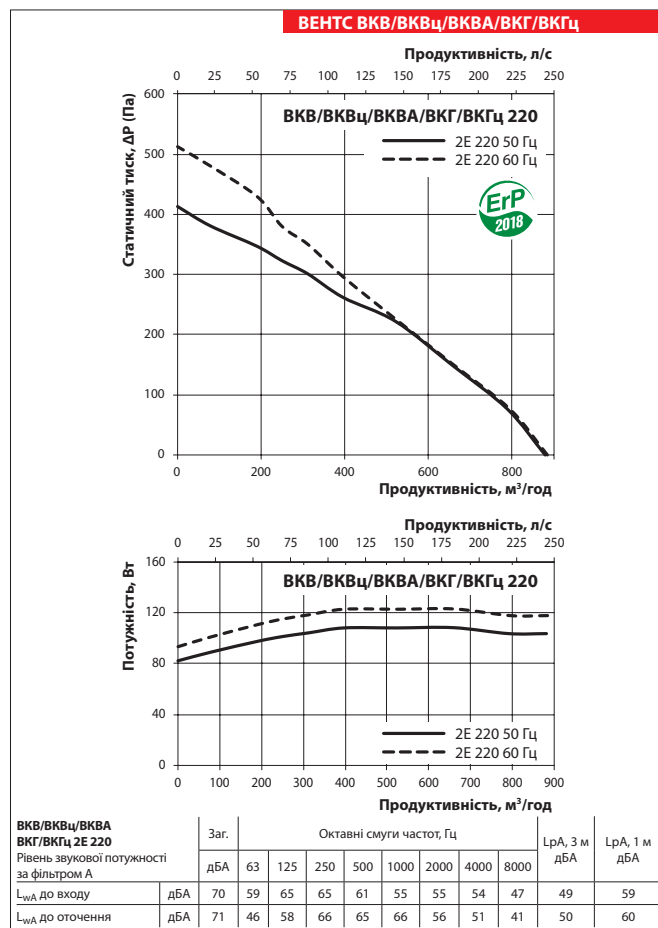
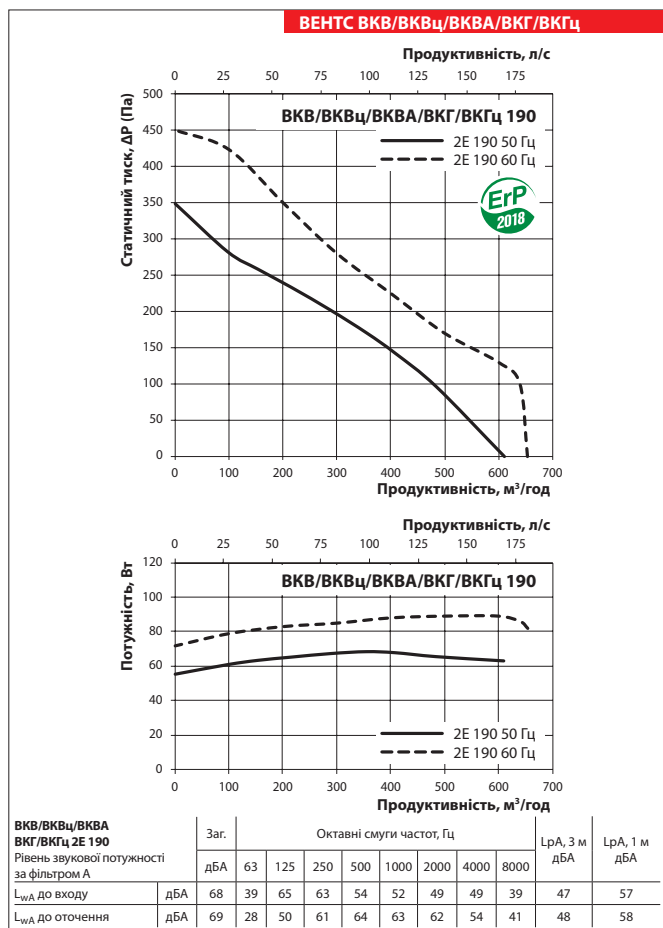

Технічні характеристики

	ВКВ/ВКВц/ВКВА/ВКГ/ВКГц 2E 225		ВКВ/ВКВц/ВКВА/ВКГ/ВКГц 4E 225		ВКВ/ВКВц/ВКВА/ВКГ/ВКГц 2E 250		ВКВ/ВКВц/ВКВА/ВКГ/ВКГц 4E 250	
	1	2	1	2	1	2	1	2
Напруга, В	1~230		1~230		1~230		1~230	
Частота, Гц	50	60	50	60	50	60	50	60
Потужність, Вт	123	169	49	49	184	232	48	48
Струм, А	0,54	0,70	0,22	0,22	0,81	0,90	0,23	0,23
Максимальна продуктивність, м³/год	915	1 010	738	738	1 450	1 320	820	820
Частота обертання, хв ⁻¹	2790	2820	1400	1400	2480	2320	1440	1440
Рівень звукового тиску на відстані 3 м, дБА	51	52	45	45	54	53	46	46
Температура повітря, яке переміщується, °С	-25...+50		-25...+50		-25...+50		-25...+50	
Захист	IPX4		IPX4		IPX4		IPX4	
Захист двигателя	IP44		IP44		IP44		IP44	
Клас енергоефективності	C		-		B		-	

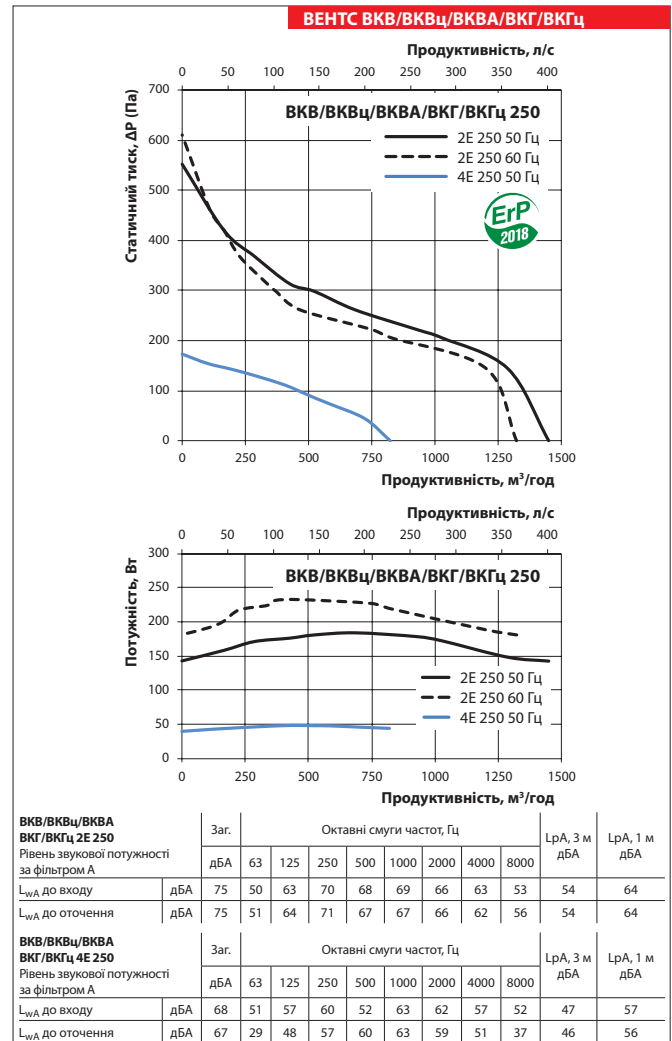
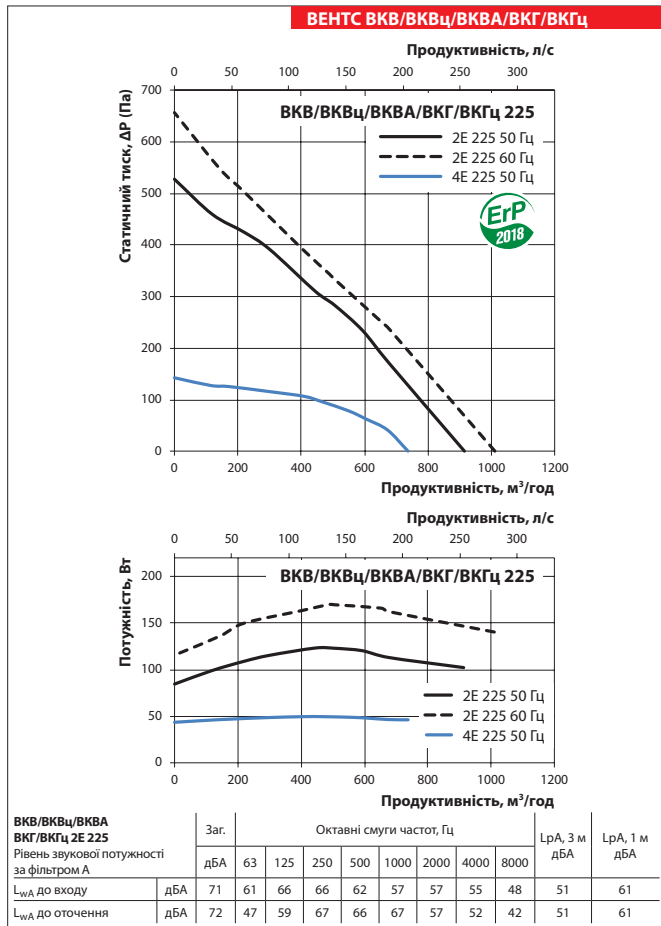

ВЕНТС ВКВ/ВКГ

Технічні характеристики

	ВКВ/ВКВц/ВКВА/ ВКГ/ВКГц 4Е 280		ВКВ/ВКВц/ВКВА/ ВКГ/ВКГц 2Е 310		ВКВ/ВКВц/ВКВА/ ВКГ/ВКГц 4Е 310		ВКВ/ВКВц/ВКВА/ ВКГ/ВКГц 4Д 310	
Напруга, В	1~230		1~230		1~230		3~400	
Частота, Гц	50	60	50	50	60	50	60	
Потужність, Вт	125	155	324	141	195	155	202	
Струм, А	0,61	0,99	1,42	0,64	0,87	0,29	0,32	
Максимальна продуктивність, м³/год	1 490	1 520	2 150	2 265	2 425	2 300	2 442	
Частота обертання, хв ⁻¹	1446	1710	2620	1420	1740	1410	1550	
Рівень звукового тиску на відстані 3 м, дБА	46	46	58	47	49	47	48	
Температура повітря, яке переміщується, °С	-25...+50		-25...+50		-25...+50		-25...+50	
Захист	IPX4		IPX4		IPX4		IPX4	
Захист двигателя	IP44		IP44		IP54		IP54	

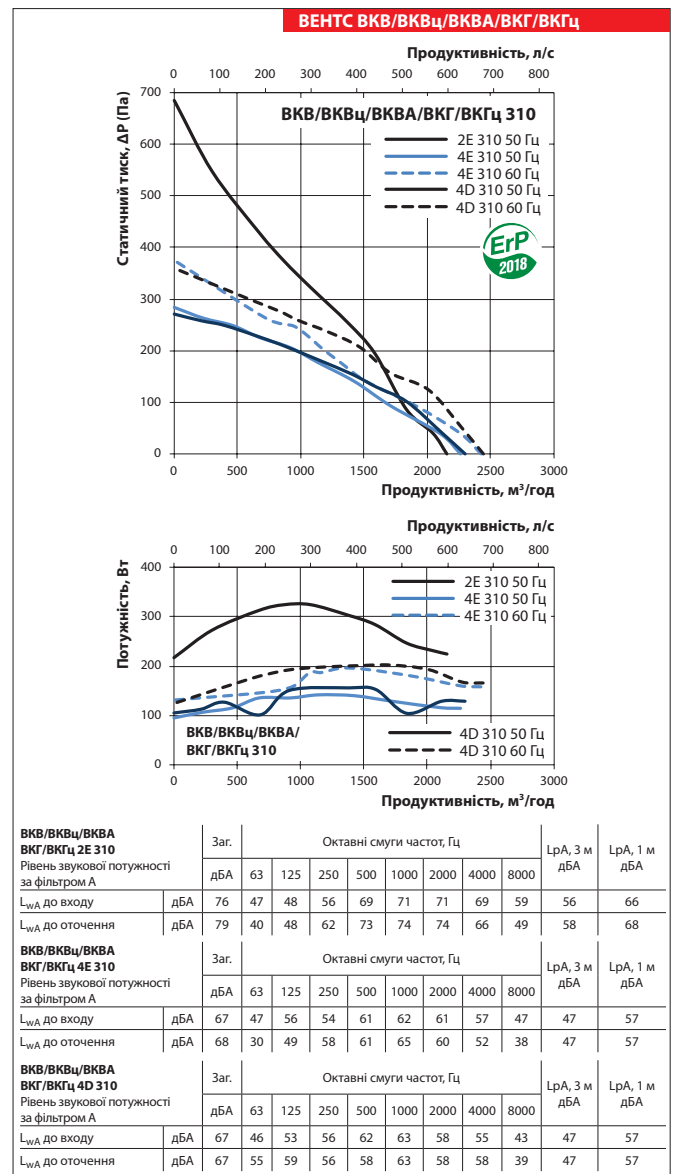
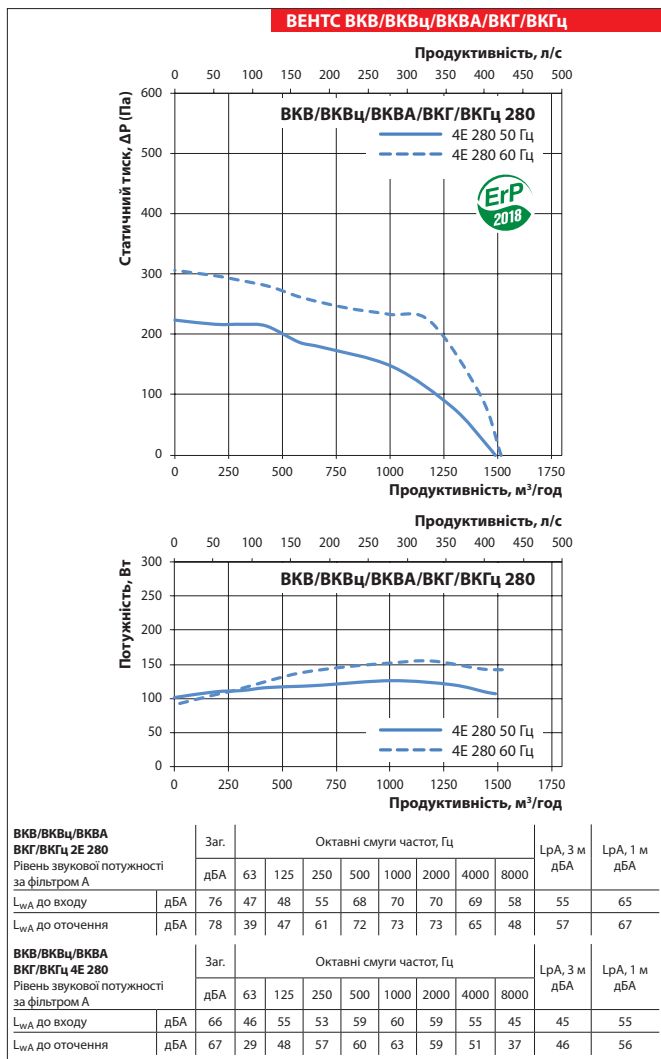

Технічні характеристики

	ВКВ/ВКВц/ВКВА/ВКГ/ВКГц 4E 355		ВКВ/ВКВц/ВКВА/ВКГ/ВКГц 4D 355		ВКВ/ВКВц/ВКГ/ВКГц 4E 400		ВКВ/ВКВц/ВКГ/ВКГц 6E 400		ВКВ/ВКВц/ВКГ/ВКГц 4D 400	
Напруга, В	1~230		3~400		1~230		1~230		3~400	
Частота, Гц	50	60	50	60	50	50	60	50	50	
Потужність, Вт	219	304	264	330	457	184	249	420		
Струм, А	0,96	1,33	0,58	0,64	2,00	0,89	1,10	0,99		
Максимальна продуктивність, м³/год	2 480	2 976	3 290	3 540	3 950	2 740	3 289	3 950		
Частота обертання, хв ⁻¹	1420	1580	1430	1650	1440	945	1071	1440		
Рівень звукового тиску на відстані 3 м, дБА	51	52	52	53	55	47	49	55		
Температура повітря, яке переміщується, °С	-25...+50		-30...+60		-30...+60		-30...+60		-30...+60	
Захист	IPX4		IPX4		IPX4		IPX4		IPX4	
Захист двигателя	IP54		IP54		IP54		IP54		IP54	

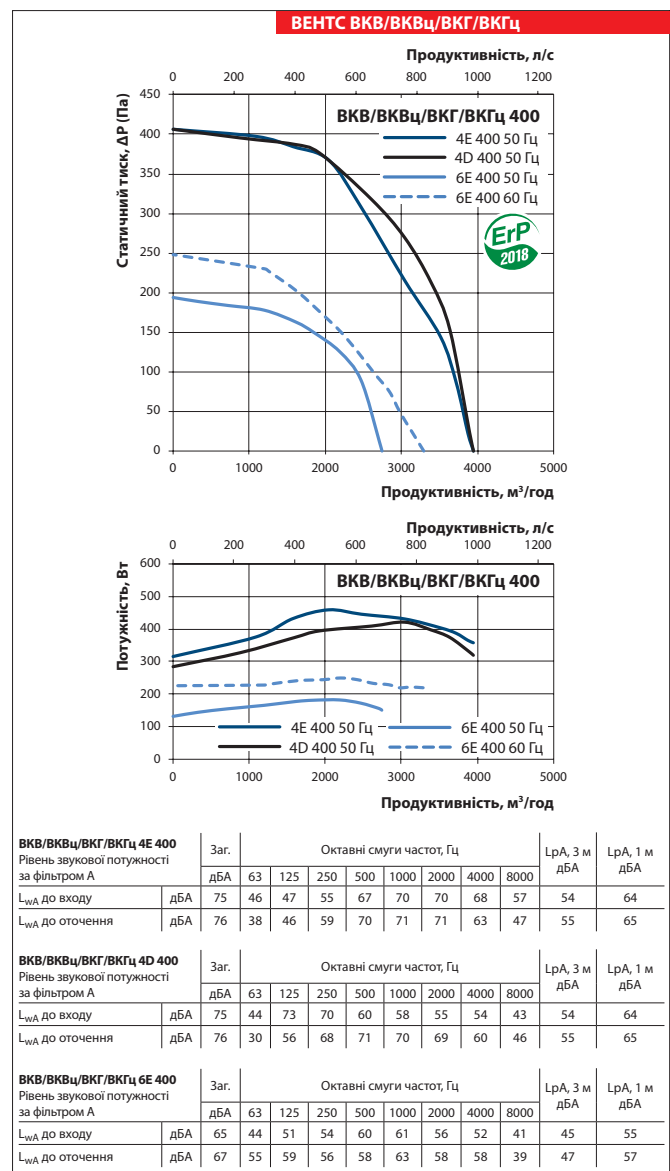
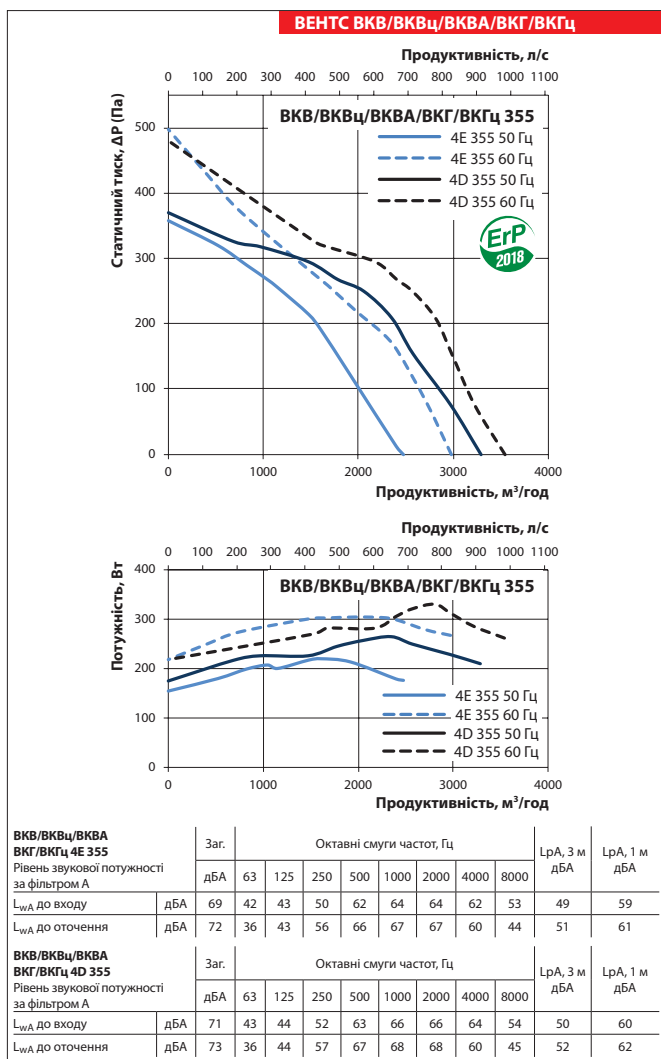

ВЕНТС
ВЕНТИЛЯТОР СЕРІЇ
ВКВ/ВКГ

Технічні характеристики

	ВКВ/ВКВц/ ВКГ/ВКГц 4Е 450	ВКВ/ВКВц/ ВКГ/ВКГц 6Е 450	ВКВ/ВКВц/ ВКГ/ВКГц 4Д 450	ВКВ/ВКВц/ ВКГ/ВКГц 4Д 500	ВКВ/ВКВц/ ВКГ/ВКГц 6Е 500	ВКВ/ВКВц/ ВКГ/ВКГц 6Д 500
Напруга, В	1~230	1~230	3~400	3~400	1~230	3~400
Частота, Гц	50	50	50	50	50	60
Потужність, Вт	749	268	755	1527	407	673
Струм, А	3,35	1,25	1,50	2,64	1,81	3,05
Максимальна продуктивність, м³/год	6 180	4 380	5 920	8 435	5 680	6 532
Частота обертання, хв ⁻¹	1400	940	1440	1460	970	1120
Рівень звукового тиску на відстані 3 м, дБА	58	50	57	62	52	54
Температура повітря, яке переміщується, °С	-30...+60	-30...+60	-30...+50	-30...+50	-25...+60	-25...+60
Захист	IPX4	IPX4	IPX4	IPX4	IPX4	IPX4
Захист двигателя	IP54	IP54	IP54	IP54	IP54	IP54

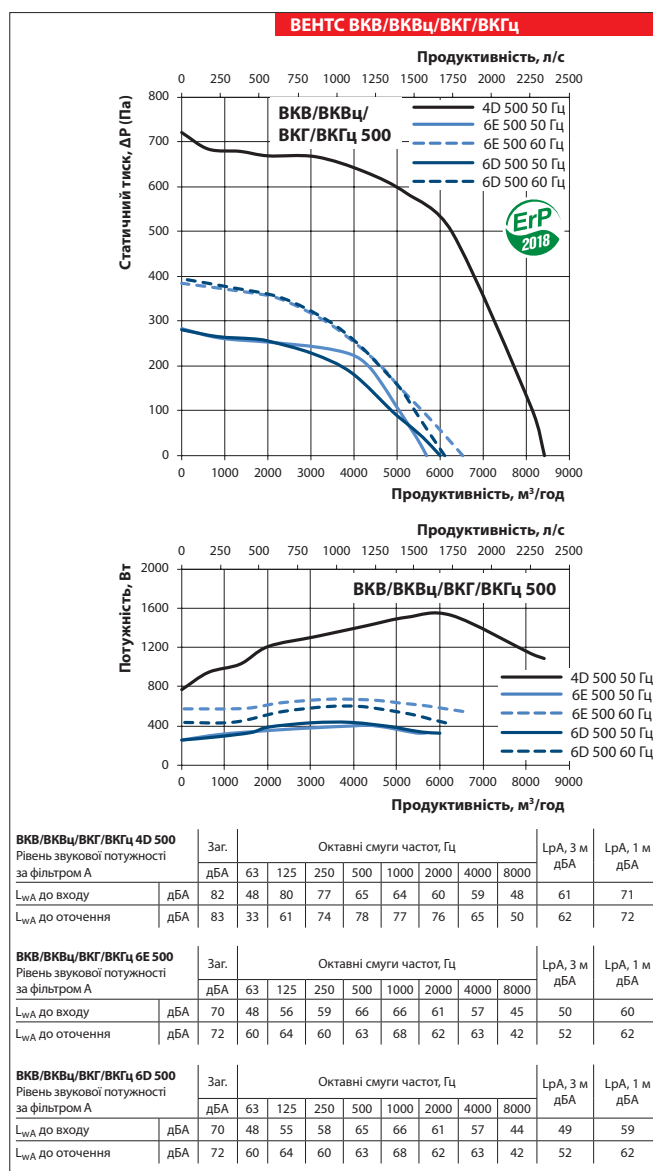
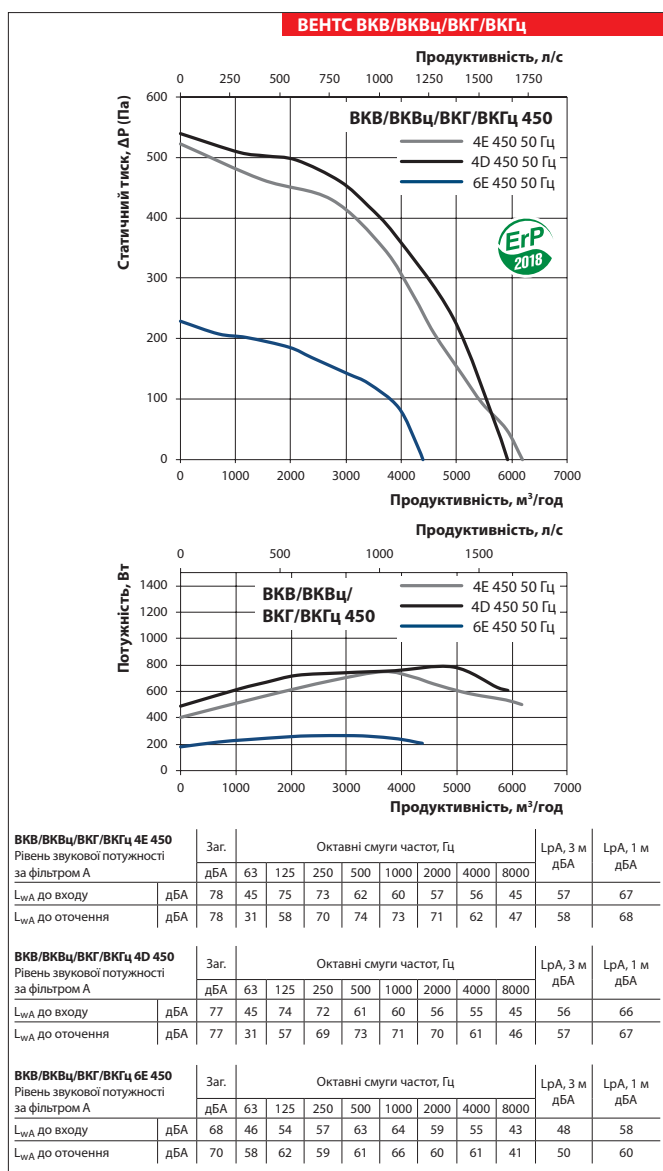

Технічні характеристики

	ВКВ/ВКВц/ ВКГ/ВКГц 4Д 560	ВКВ/ВКВц/ ВКГ/ВКГц 6Е 560	ВКВ/ВКВц/ ВКГ/ВКГц 6Д 560	ВКВ/ВКВц/ ВКГ/ВКГц 6Д 630
Напруга, В	3~400	1~230	3~400	3~400
Частота, Гц	50	50	50	50
Потужність, Вт	1970	613	696	1110
Струм, А	3,36	2,70	1,44	2,42
Максимальна продуктивність, м³/год	13 560	9 560	9 630	12 640
Частота обертання, хв ⁻¹	1400	930	970	957
Рівень звукового тиску на відстані 3 м, дБА	66	58	58	64
Температура повітря, яке переміщується, °С	-25...+50	-25...+50	-25...+50	-25...+50
Захист	IPX4	IPX4	IPX4	IPX4
Захист двигателя	IP54	IP54	IP54	IP54

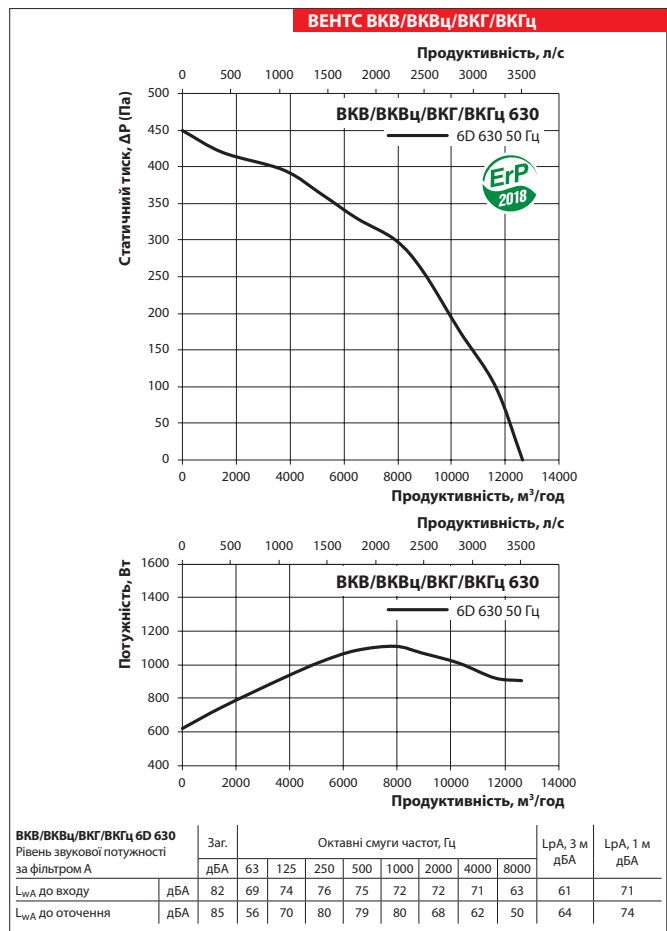
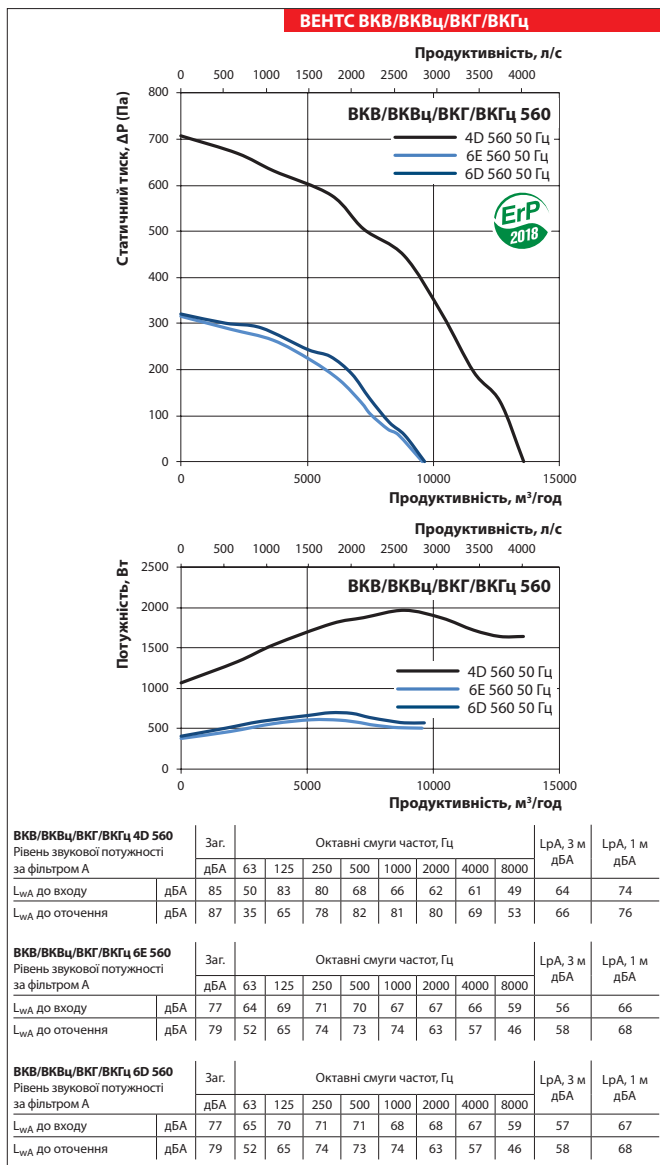

ВЕНТС ВКВ/ВКГ

Технічні характеристики

	ВКВ/ВКВц/ВКГ/ВКГц 6D 710
Напруга, В	3~400
Частота, Гц	50
Потужність, Вт	2583
Струм, А	4,87
Максимальна продуктивність, м³/год	17 010
Частота обертання, хв ⁻¹	945
Рівень звукового тиску на відстані 3 м, дБА	67
Температура повітря, яке переміщується, °С	-25...+70
Захист	IPX4
Захист двигателя	IP54

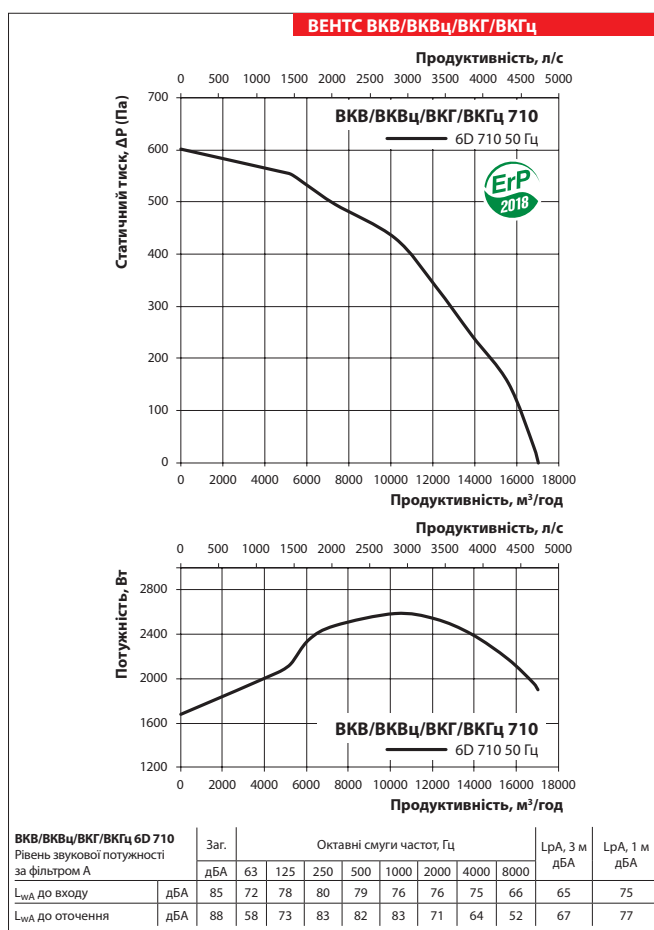

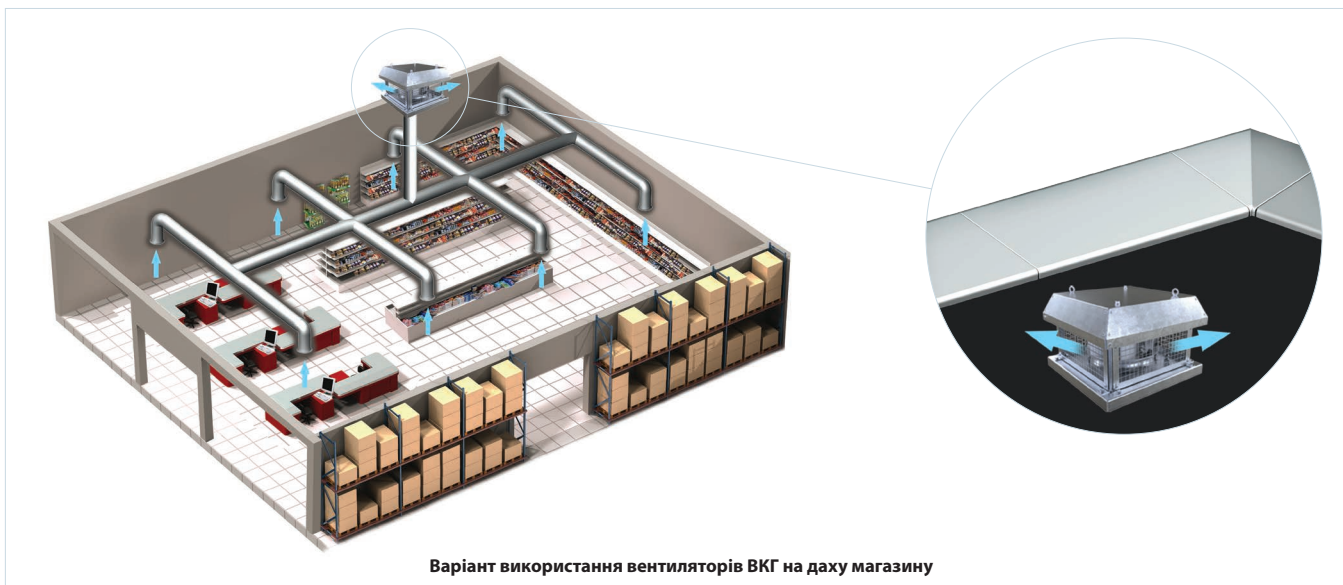

ВЕНТС
ВЕНТИЛЯТОР СЕРІЇ
ВКВ/ВКГ