

**VPVO AXIALVENTILATOREN**

**VDO AXIAL-ENTRAUCHUNGSVENTILATOREN**



2019

# AXIAL-MITTELDRUCKVENTILATOREN AXIAL-ENTRAUCHUNGSVENTILATOREN



## **Axial-Mitteldruckventilatoren VENTS VPVO**

Förderleistung bis 113 000 m<sup>3</sup>/h

Seite

4



## **Axial-Entrauchungsventilatoren VENTS VDO**

Förderleistung bis 108 000 m<sup>3</sup>/h

Seite

28

# HERZLICH WILLKOMMEN IN DER WELT VON VENTS!



Die Ventilation System Gesellschaft (VENTS TM) wurde in den 90er Jahren gegründet. Heute ist VENTS weltweit als einer der Marktführer der Lüftungsindustrie bekannt.

Durch die dynamische Entwicklung unseres Unternehmens sowie unsere fortlaufenden Studien zu den Verbraucherwünschen und -zufriedenheit haben wir uns eine Führungsrolle auf dem Lüftungsmarkt erarbeitet. VENTS ist eine leistungsstarke Forschungs- und Entwicklungsgesellschaft bestehend aus 2500 Fachleuten, die den vollständigen Produktionszyklus von der Idee bis zum fertigen Produkt verwirklicht. Die Produktionsflächen umfassen mehr als 60 000 m<sup>2</sup> sowie 16 Werkstätten. Diese sind nach den hohen internationalen Standards ausgerüstet, so dass jede jeweils mit einem eigenständigem Betrieb vergleichbar ist.

Moderne Ausrüstung, aktive Umsetzung von Spitzentechnologien sowie ein vollautomatisierter Produktionsprozess stellen die Eigenschaften unserer VENTS Produktion dar. Die VENTS-Gesellschaft entwickelt sich rasch und dynamisch. Grundlagerecherungen und effektive Entwicklungsarbeiten im Klimabereich stehen im Mittelpunkt unserer Strategie.

Eine enge Zusammenarbeit unserer Konstruktionsabteilung mit unseren Testlabors sowie der Produktionsstätten ermöglichen es uns Lüftungsprodukte höchster Qualität auf den Markt zu bringen.

Besondere Aufmerksamkeit gilt der Qualität der Produktherstellung während sämtlicher Herstellungsstufen, inklusive der Überwachung von technologischen Bedingungen. Wir überprüfen die technischen Eigenschaften der gelieferten Rohstoffe sehr sorgfältig.

Das Produktionsverfahren ist nach ISO 9001:2000 zertifiziert und entspricht internationalen Standards.

Umweltschutz ist ein Bestandteil unserer Strategie. Unser Herstellungsprozess ist optimal konzipiert, so dass negative Auswirkungen auf die Umwelt minimiert werden können. Unser Umweltbeitrag zur Energieeinsparung besteht in der Erschaffung einer energiesparenden Klimatechnik. Diese schafft ein Wohlfühlklima und spart dabei Energie.

Einwandfreie Qualität, konkurrenzfähige Preise, hohes Industriepotenzial, technische Möglichkeiten und eine reiche Produktionspalette fördern langfristige Partnerschaften sowie die Produktverbreitung weltweit.

Unsere Lüftungsprodukte werden in mehr als 90 Länder ausgeliefert und durch 120 Firmenvertreter weltweit vertrieben. Der VENTS Marktanteil auf dem Ventilationsmarkt liegt bei über 10%.

VENTS ist ein Mitglied von hochrangigen internationalen Organisationen sowie Sachverständigern für Klimatechnik.

Seit 2008 ist VENTS ein vollständiges Mitglied von HARDI, der internationalen Vereinigung von HLK-Technik Händlern in den USA.

Seit 2010 ist VENTS ein AMCA Teilnehmer (The Air Movement and Control Association (AMCA) International, Inc.). 2011 wurde die VENTS Produktion in vielfältigen Tests auf Übereinstimmung mit AMCA Standards erfolgreich überprüft und wurde somit für den Verkauf in den USA zertifiziert.

In 2011 hat sich VENTS den HVI Verein (Home Ventilation Institute, USA) angeschlossen.





## VENTS VPVO-Serie



Axial-Mitteldruckventilatoren  
mit einer Förderleistung  
bis **113 000 m<sup>3</sup>/h**

### Verwendungszweck

Die Ventilatoren werden verwendet:  
- Als Teil eines Rauchabzugssystems für Überdruckhaltung um einen Differenzdruck im Überdruck in Treppenschächten, Schleusen und Aufzugsschächten zu schaffen, um die Rauchausbreitung in diesen Räumlichkeiten zu verhindern. Es sorgt für den Schutz der Menschen auf den Fluchtweg vor den Auswirkungen von Brandgefahren und schafft auch die Möglichkeit für Feuerbekämpfungsmaßnahmen.  
- In allgemeinen Lüftungssysteme für Industrie-, öffentliche und Wohngebäude.

### Aufbau

Das Metall-Gehäuse mit ausgerollten Flanschen bietet eine hohe Steifigkeit und minimale Abstände zwischen dem Gehäuse und den Schaufeln. Eine Zugangstür ist am Ventilatorgehäuse vorgesehen.

Alle Komponenten des Gehäuses sind zum Schutz vor Umweltrisiken pulverbeschichtet. Das Gewicht des Ventilators kann von dem im Katalog angegebenen Gewicht abweichen und hängt von den verwendeten Einheiten (Motor, Anschlusskasten usw.) ab.

### Elektromotor

Die Ventilatoren sind mit dreiphasigen (400 V/50 Hz) einstufigen 2-, 4- oder 6-poligen Elektromotoren ausgestattet. Motor mit Energieeffizienzklasse IE3 auf Anfrage.

### Laufrad

Je nach der Standardgröße und der erforderlichen Leistung sind die Ventilatoren mit Laufräder mit 6 bzw. 8 Laufradschaufeln und einem Neigungswinkel von 20° bis 50° mit einem Pitch von 2,5 bis 5° verwendet, um eine genaue Abstimmung mit dem Arbeitspunkt sicherzustellen. Die speziell entwickelte Laufradschaufeln bieten einen hohen Wirkungsgrad des Ventilators bei niedrigem Geräuschpegel.

Das Laufrad ist dynamisch ausgewuchtet. Das geringe Gewicht und Massenträgheitsmoment des Laufrades tragen zum schnellen Start des Ventilators bei.

Die Laufradschaufeln des Ventilators können ausgestattet werden:

- PAG: glasfaserverstärktes Polyamid
- AL: Aluminium

Bitte bestätigen Sie das Material der Laufradschaufeln bei Ihrer Bestellung.

### Montage

Die Ventilatoren werden auf jeder ebenen Oberfläche oder direkt in einen Luftkanal montiert. Die Ventilatoren sind für eine horizontale und vertikale Montage geeignet. Bei der Montage des Ventilators in einem Lüftungsrohr erfolgt die Verbindung zu den Lüftungsrohren mittels Flanschen. Für die Boden-, Wand- oder Deckenmontage des Ventilators sind O-VO Halterungen verwendet (im Lieferumfang nicht erhalten, separat verfügbar). Die Ventilatoren sind auch für die Montage auf den Dachflächen konstruiert, um die direkte Außenluftzufuhr zu den Treppengebieten zu gewährleisten.

### Bezeichnungsschlüssel

**VPVO: Überdruckventilator**

**Standardgröße (Rohrdurchmesser), mm**

**Gehäuseausführung:** **\_**: Standardgehäuse; **K**: verkürztes Gehäuse

**Polanzahl des Motors**

**Phasenzahl des Motors:** **E**: Einphasen-, **D**: Dreiphasen-

**Leistung des Motors, kW**

**Zahl der Laufradschaufeln, St.**

**Anstellwinkel der Laufradschaufeln, °**

**Material der Laufradschaufeln:**

**PAG:** glasfaserverstärktes Polyamid

**AL:** Aluminium

**Klimaklasse:**

**U:** gemäßigtes Klima (-40 ... +40 °C)

**HL:** kaltes Klima (-60 ... +40 °C)

**UHL:** kaltes gemäßigtes Klima (-40 ... +40 °C)

**T:** tropisches Klima (-10 ... +50 °C)

**M:** gemäßigt kühles Meeresklima (-40 ... +40 °C)

**O:** allgemeine klimatische Ausführung (außer Meeresklima) (-60 ... +50 °C)

**OM:** allgemeine klimatische Ausführung (-40 ... +40 °C)

**W:** universale klimatische Ausführung (-60 ... +50 °C)

**Anordnungsart:**

**1:** draußen

**2:** unter Schuppen oder drinnen mit den gleichen Bedingungen wie draußen, außer Sonneneinstrahlung und Niederschläge

**3:** in geschlossenen Räumen ohne künstliche Klimatisierung

**4:** in geschlossenen Räumen mit künstlicher Klimatisierung (Belüftung, Heizung)

**5:** in Feuchträumen ohne künstliche Klimatisierung

**Klemmkasten:**

**\_:** elektrischer Anschluss zum Klemmkasten auf dem Motor

**K:** externer Klemmkasten auf dem Motor

Gehäuse Motor Laufrad Ausführung  
**VPVO-630-K-2D/5.5-8/35/AL-U1-K**



### Montage des Ventilators in Kanalsysteme

Um einen gleichmäßigen Luftstrom des Ventilators zu gewährleisten, wird es empfohlen, ein gerades Lüftungsrohr mit einer Querschnittsfläche zu montieren, die der Querschnittsfläche des Ventilators entspricht. Die Länge dieses Abschnitts muss  $3 \div 4 D$  ( $D$  - Innendurchmesser des Ventilators) betragen. Die Länge des geraden Abschnitts hinter dem Ventilator muss  $1,5 \div 2 D$  betragen. Die Reduzierung der empfohlenen Länge der Lüftungsrohre reduziert den Druck und die Förderleistung des Ventilators. Es wird empfohlen die flexible VVG-Einsätze für Schwingungsdämpfung und Geräuschdämmung zu verwenden.

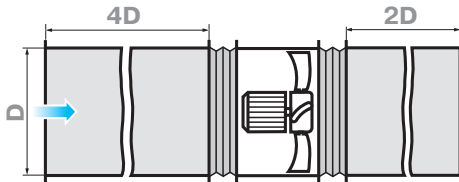

### Montage in Abwesenheit des Kanalsystems vor dem Ventilator

In Abwesenheit eines Kanalsystems vor dem Axialventilator ist es notwendig, den Eingangskonus VK-VPVO zu montieren, um die aerodynamischen Parameter des Luftstroms zu verbessern.

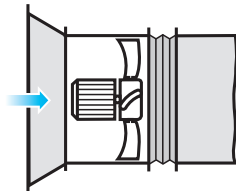

### Montage in Abwesenheit des Kanalsystems nach dem Ventilator

Wenn der Axialventilator das Endgerät im Lüftungssystem ist (in Abwesenheit eines Kanalsystems nach dem Ventilator), muss ein Diffusor montiert werden, um die Geschwindigkeit und den dynamischen Druck des Ventilators zu reduzieren. Durch Verringerung der Luftaustrittsgeschwindigkeit werden die "Stoß" Verluste signifikant reduziert (im Verhältnis zum Quadrat der Geschwindigkeitsabnahme). Es wird nicht empfohlen, den Konfusor nach dem Ventilator zu platzieren.

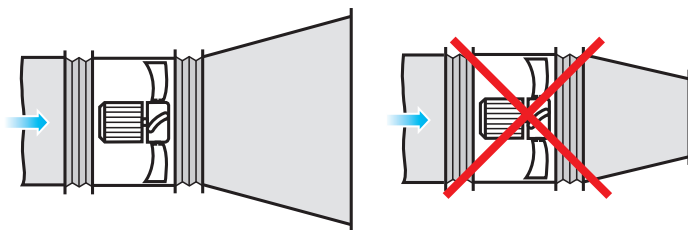

### Montage in der Nähe der Wendebereiche

Wenn es notwendig ist, den Ventilator direkt nach dem Wendebereich (Knie) zu montieren, verwenden Sie ein Wendebereich mit einem großen Biegeradius oder ein System der internen Leitschaufeln.

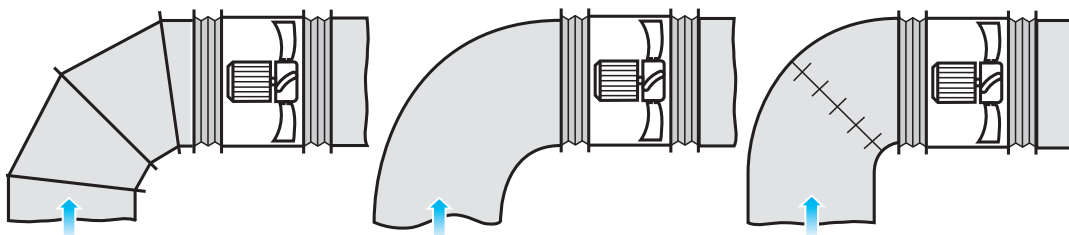

### Montage im Übergang von einem Durchmesser zum anderen

Beim Übergang von einem kleineren zu einem größeren Durchmesser verwenden Sie ein Übergangsdiffusor, bei dem der Öffnungswinkel  $12^\circ$  nicht überschreiten muss.

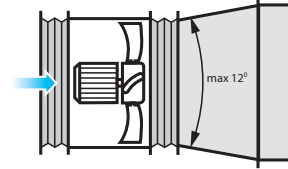

### Montage in vollgestellten Räumen

Um den Normalbetrieb des Ventilators in engen Räumen zu gewährleisten, ist es notwendig, einen ausreichenden Abstand der Eingangs- und Ausgangsflanschen von dem Boden, Wänden, sperrigen Geräten und Hindernisse sicherzustellen.

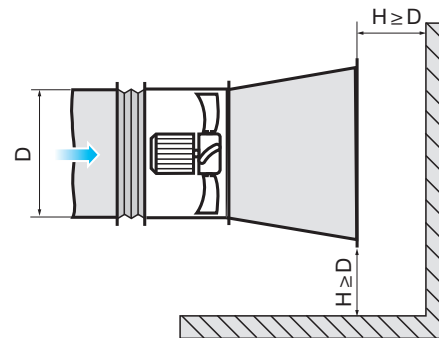
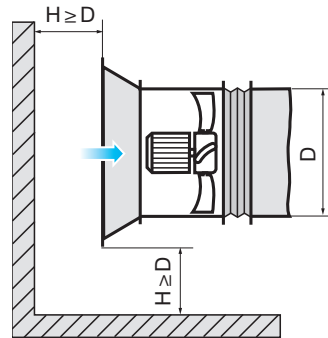

**Aerodynamische Eigenschaften**

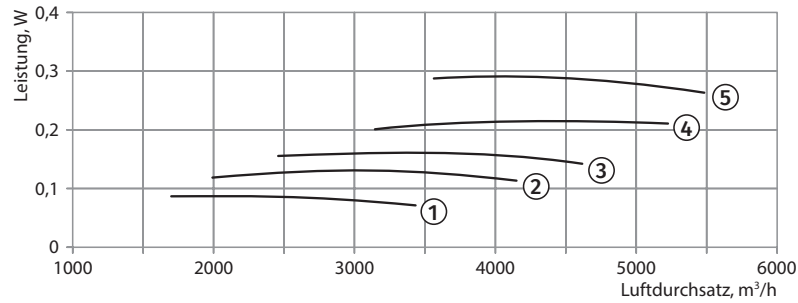
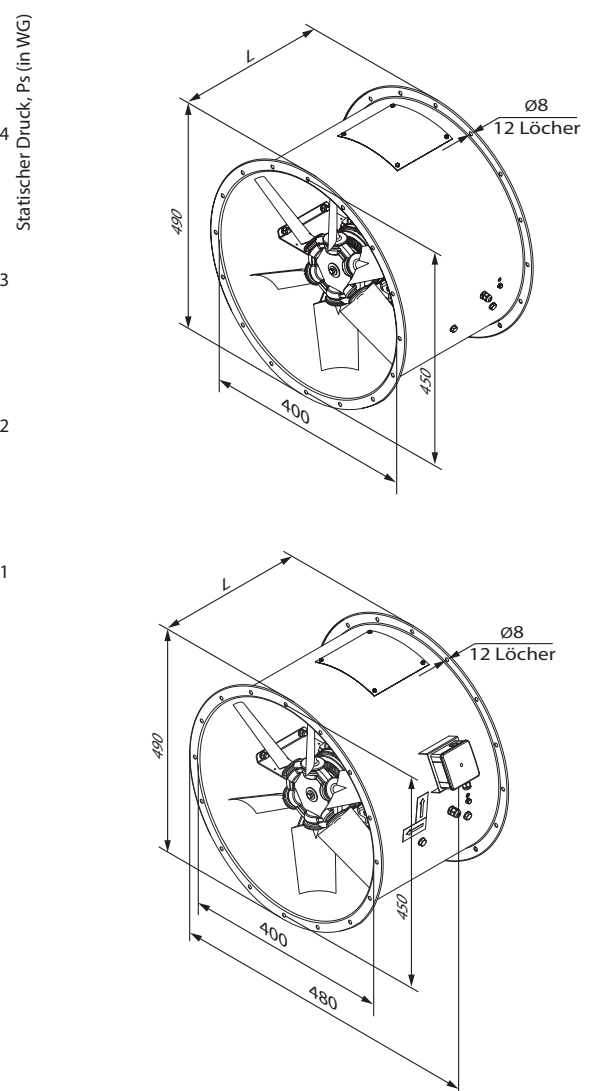
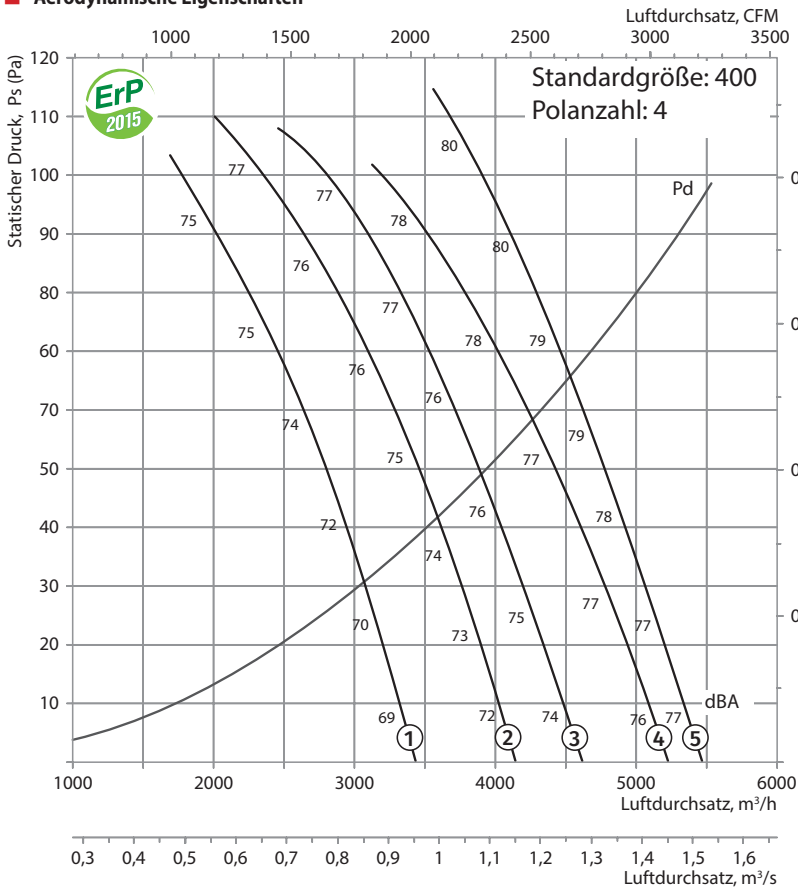

**Technische Daten**

Standardgröße	Polanzahl des Motors	Spannung, V/50 Hz	Modell des Ventilators mit Aluminiumlaufrad (AL)	Modell des Ventilators mit Laufrad aus glasfaserverstärktem Polyamid (PAG)	Installierte Motorleistung Ny, kW	Drehzahl, min <sup>-1</sup>	Anzahl der Laufradschaufeln	Schaukelwinkel, °	Gewicht, kg	Länge L, mm	Nummer auf der Grafik
400	4	3~400	VPVO-400-4D/0,12-6/30/AL	VPVO-400-4D/0,12-6/30/PAG	0,12	1440	6	30	19,5	350	①
			VPVO-400-4D/0,18-6/35/AL	VPVO-400-4D/0,18-6/35/PAG	0,18	1440	6	35	19,8	350	②
			VPVO-400-4D/0,18-6/40/AL	VPVO-400-4D/0,18-6/40/PAG	0,18	1440	6	40	19,8	350	③
			VPVO-400-4D/0,25-6/45/AL	VPVO-400-4D/0,25-6/45/PAG	0,25	1440	6	45	23,2	350	④
			VPVO-400-4D/0,37-8/45/AL	VPVO-400-4D/0,37-8/45/PAG	0,37	1440	8	45	23,9	350	⑤

**Zubehör**

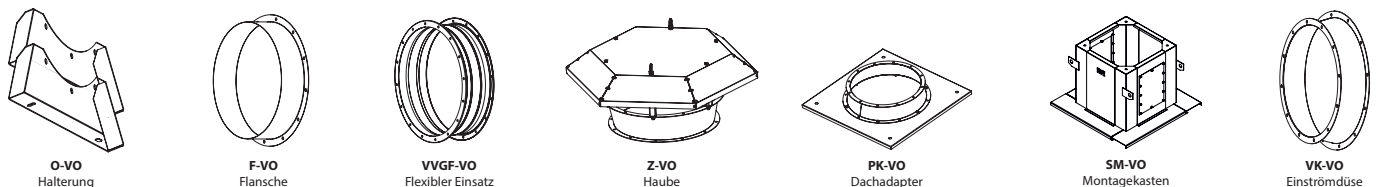

**Aerodynamische Eigenschaften**

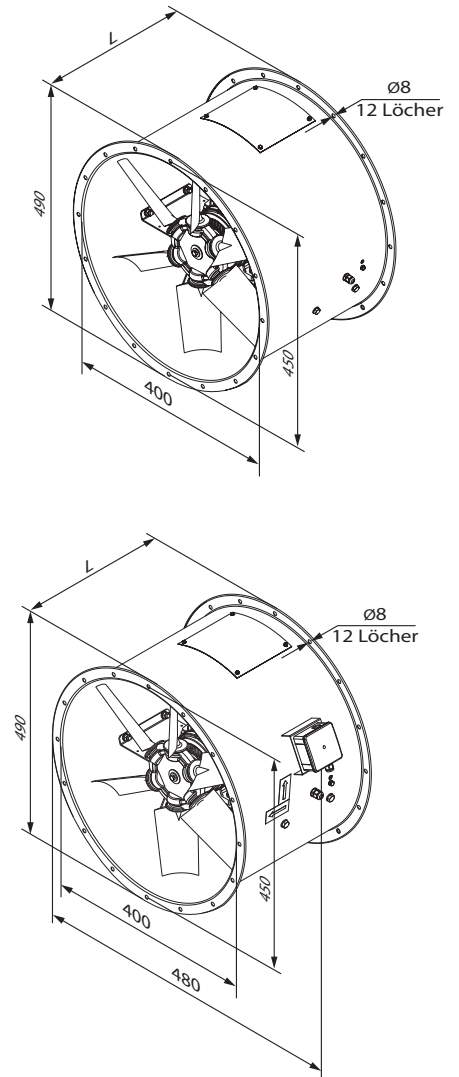
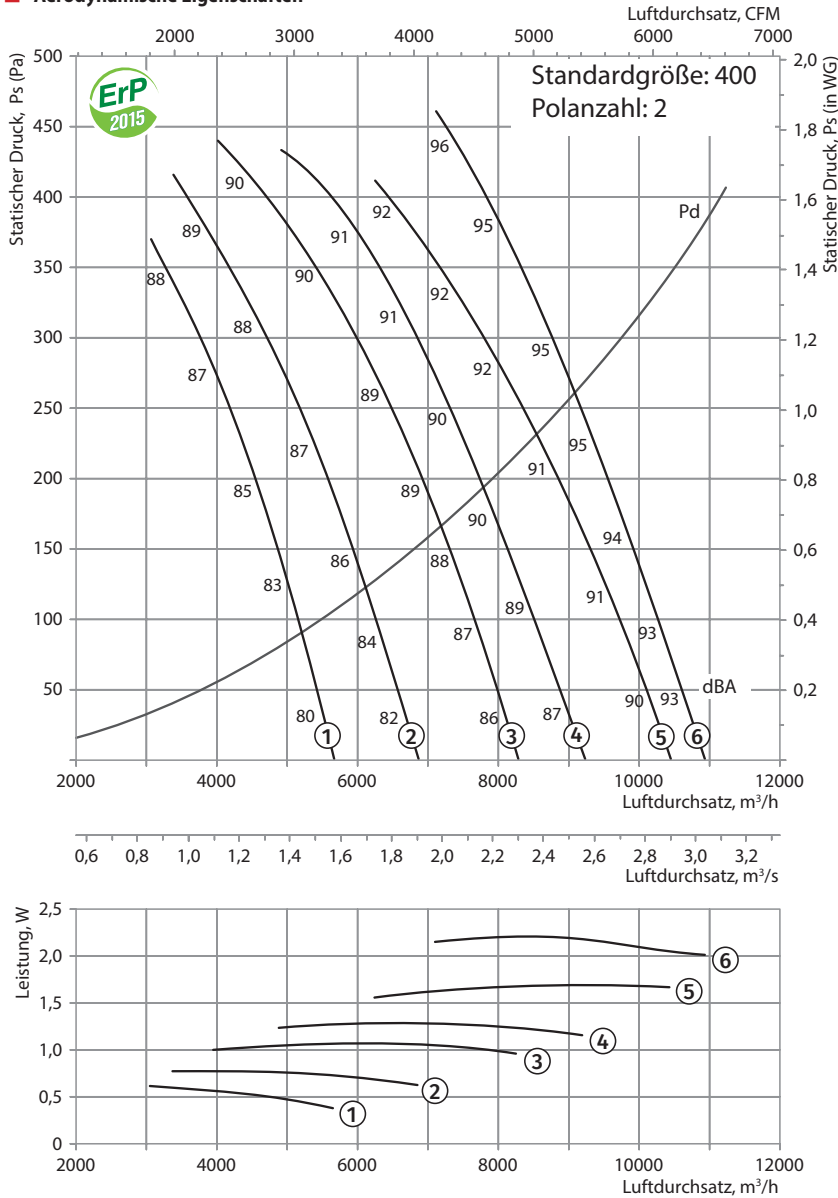

VPVO-400-2

**Technische Daten**

Standardgröße	Polanzahl des Motors	Spannung, V/50 Hz	Modell des Ventilators mit Aluminiumlaufrad (AL)	Modell des Ventilators mit Laufrad aus glasfaserverstärktem Polyamid (PAG)	Installierte Motorleistung Ny, kW	Drehzahl, min <sup>-1</sup>	Anzahl der Laufradschaufeln	Schaufelwinkel, °	Gewicht, kg	Länge L, mm	Nummer auf der Grafik
400	2	3~400	-	VPVO-400-2D/0,55-6/25/PAG	0,55	2880	6	25	23,4	350	①
			VPVO-400-2D/0,75-6/30/AL	VPVO-400-2D/0,75-6/30/PAG	0,75	2880	6	30	26,5	350 (450*)	②
			VPVO-400-2D/1,1-6/35/AL	VPVO-400-2D/1,1-6/35/PAG	1,1	2880	6	35	27,0	450	③
			VPVO-400-2D/1,5-6/40/AL	VPVO-400-2D/1,5-6/40/PAG	1,5	2880	6	40	32,5	450	④
			VPVO-400-2D/2,2-6/45/AL	VPVO-400-2D/2,2-6/45/PAG	2,2	2880	6	45	34,5	450	⑤
			VPVO-400-2D/2,2-8/45/AL	VPVO-400-2D/2,2-8/45/PAG	2,2	2880	8	45	35,0	450	⑥

\*mit einem Motor mit Energieeffizienz IE3

**Zubehör**

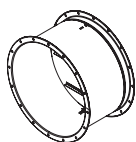

KOM-VO Rückschlagklappe

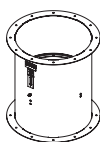

KOM1-VO Rückschlagklappe

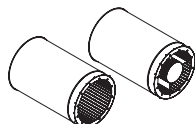

SR SRV Schalldämpfer

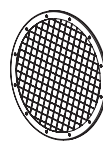

SZ-VO Schutzgitter

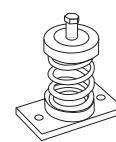

VVCp Vibrationsabsorbierendes Verbindungsstück

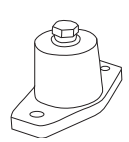

VVCr Vibrationsabsorbierendes Verbindungsstück



**Aerodynamische Eigenschaften**

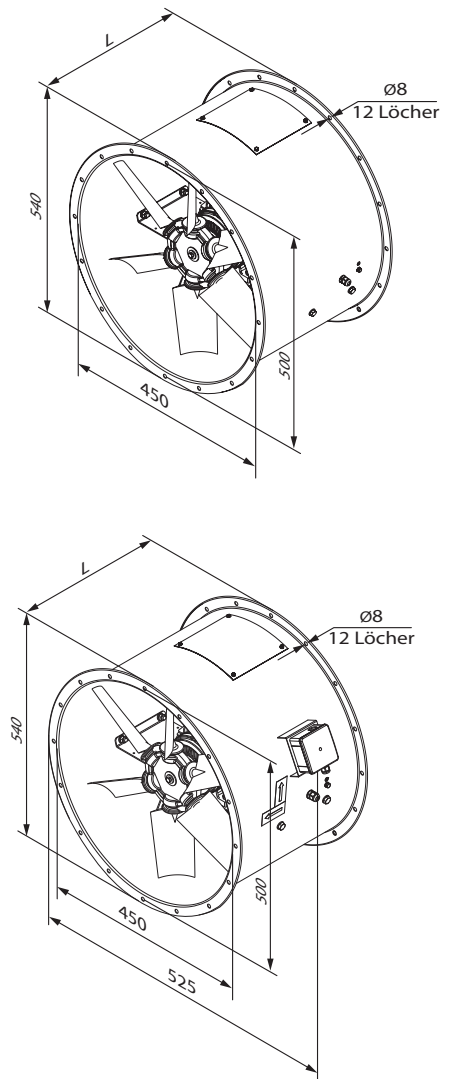
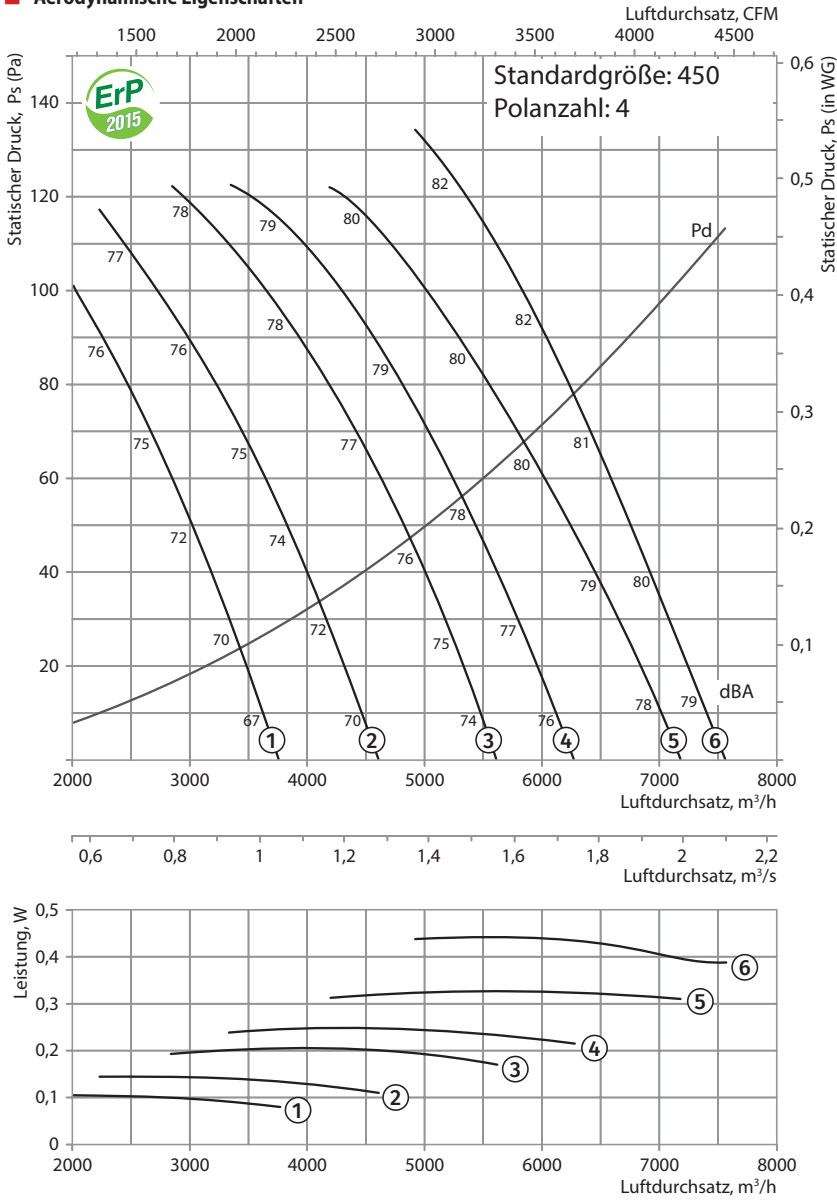

**Technische Daten**

Standardgröße	Polanzahl des Motors	Spannung, V/50 Hz	Modell des Ventilators mit Aluminiumlaufblad (AL)	Modell des Ventilators mit Laufblad aus glasfaserverstärktem Polyamid (PAG)	Installierte Motorleistung Ny, kW	Drehzahl, min <sup>-1</sup>	Anzahl der Laufradschaufeln	Schaufelwinkel, °	Gewicht, kg	Länge L, mm	Nummer auf der Grafik
450	4	3~400	-	VPVO-450-4D/0,12-6/25/PAG	0,12	1440	6	25	29,1	350	①
			VPVO-450-4D/0,18-6/30/AL	VPVO-450-4D/0,18-6/30/PAG	0,18	1440	6	30	29,4	350	②
			VPVO-450-4D/0,25-6/35/AL	VPVO-450-4D/0,25-6/35/PAG	0,25	1440	6	35	32,8	350	③
			VPVO-450-4D/0,25-6/40/AL	VPVO-450-4D/0,25-6/40/PAG	0,25	1440	6	40	32,8	350	④
			VPVO-450-4D/0,37-6/45/AL	VPVO-450-4D/0,37-6/45/PAG	0,37	1440	6	45	33	350	⑤
			VPVO-450-4D/0,55-8/45/AL	VPVO-450-4D/0,55-8/45/PAG	0,55	1440	8	45	36,6	350 (450*)	⑥

\*mit einem Motor mit Energieeffizienz IE3

**Zubehör**

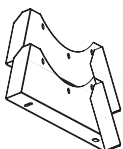

O-VO Halterung

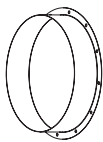

F-VO Flansche



VVGf-VO Flexibler Einsatz

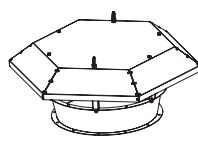

Z-VO Haube

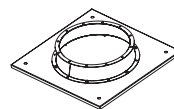

PK-VO Dachadapter

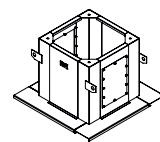

SM-VO Montagekasten

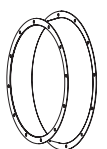

VK-VO Einströmdüse

**Aerodynamische Eigenschaften**

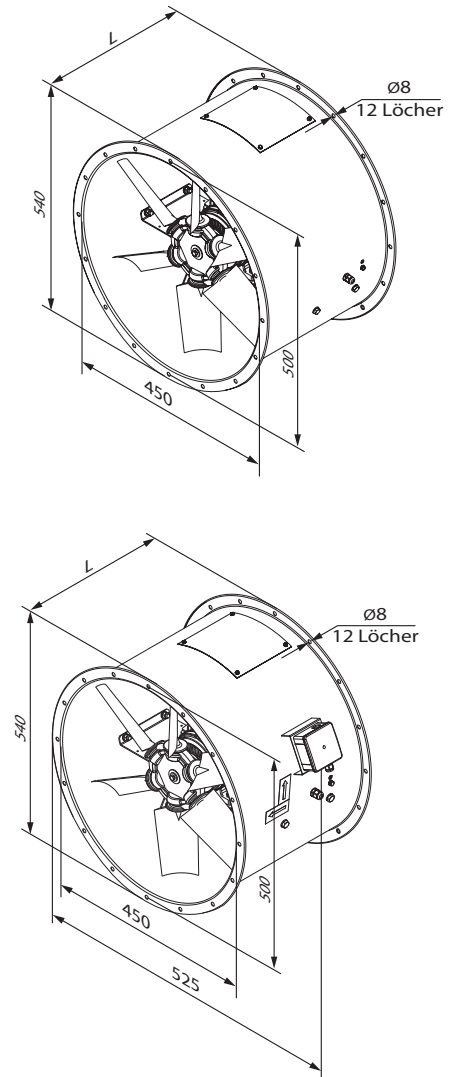
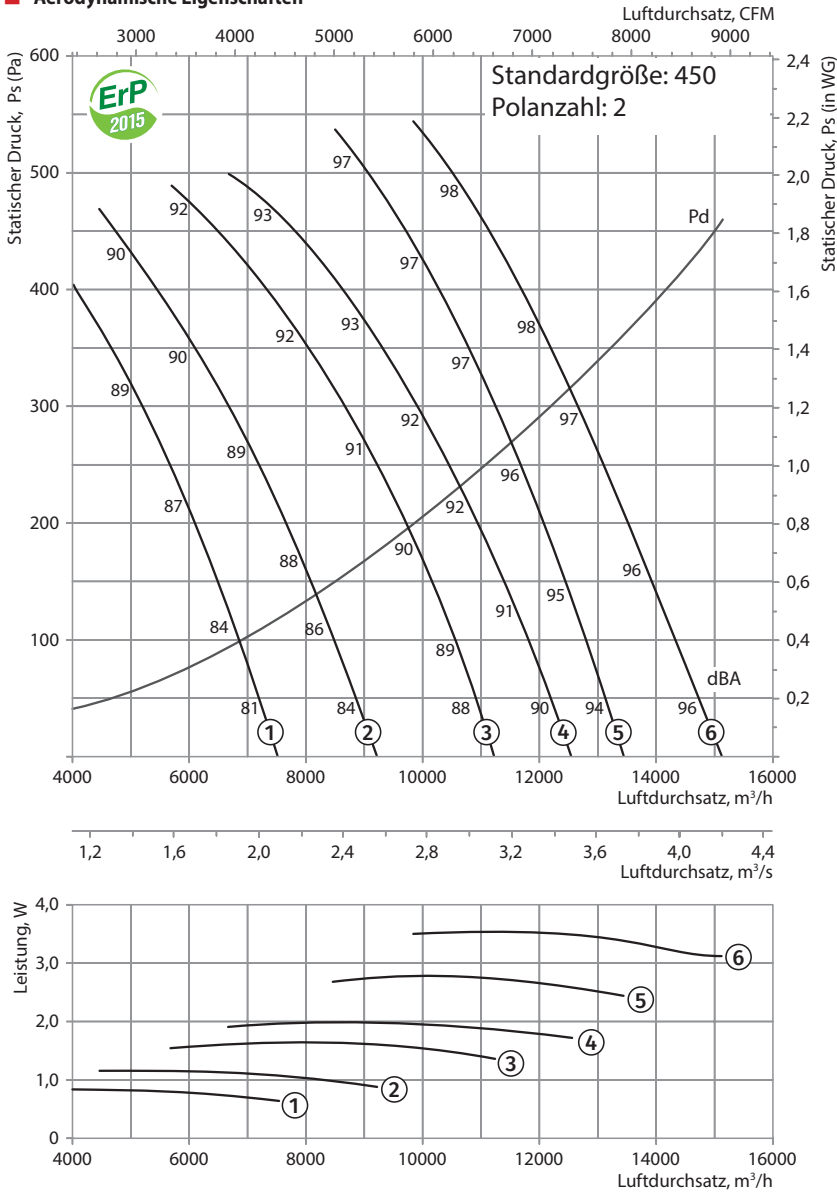

VPVO-450-2

**Technische Daten**

Standardgröße	Polanzahl des Motors	Spannung, V/50 Hz	Modell des Ventilators mit Aluminiumlaufrad (AL)	Modell des Ventilators mit Laufrad aus glasfaserverstärktem Polyamid (PAG)	Installierte Motorleistung Ny, kW	Drehzahl, min <sup>-1</sup>	Anzahl der Laufradschaufeln	Schau felwin kel, °	Gewicht, kg	Länge L, mm	Num mer auf der Grafik
450	2	3~400	-	VPVO-450-2D/0,75-6/25/PAG	0,75	2880	6	25	36,1	350 (450*)	①
			VPVO-450-2D/1,1-6/30/AL	VPVO-450-2D/1,1-6/30/PAG	1,1	2880	6	30	36,6	450	②
			VPVO-450-2D/1,5-6/35/AL	VPVO-450-2D/1,5-6/35/PAG	1,5	2880	6	35	42,1	450	③
			VPVO-450-2D/2,2-6/40/AL	VPVO-450-2D/2,2-6/40/PAG	2,2	2880	6	40	44,1	450	④
			VPVO-450-2D/3-8/40/AL	VPVO-450-2D/3-8/40/PAG	3	2880	8	40	53,6	450 (550*)	⑤
			VPVO-450-2D/4-8/45/AL	VPVO-450-2D/4-8/45/PAG	4	2880	8	45	63,7	550	⑥

\*mit einem Motor mit Energieeffizienz IE3

**Zubehör**

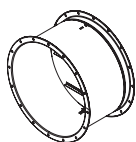

KOM-VO Rückschlagklappe

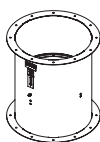

KOM1-VO Rückschlagklappe

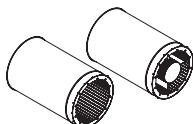

SR SRV Schalldämpfer

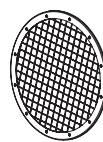

SZ-VO Schutzgitter

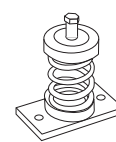

VVCp Vibrationsabsorbierendes Verbindungsstück

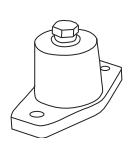

VVCr Vibrationsabsorbierendes Verbindungsstück

**Aerodynamische Eigenschaften**

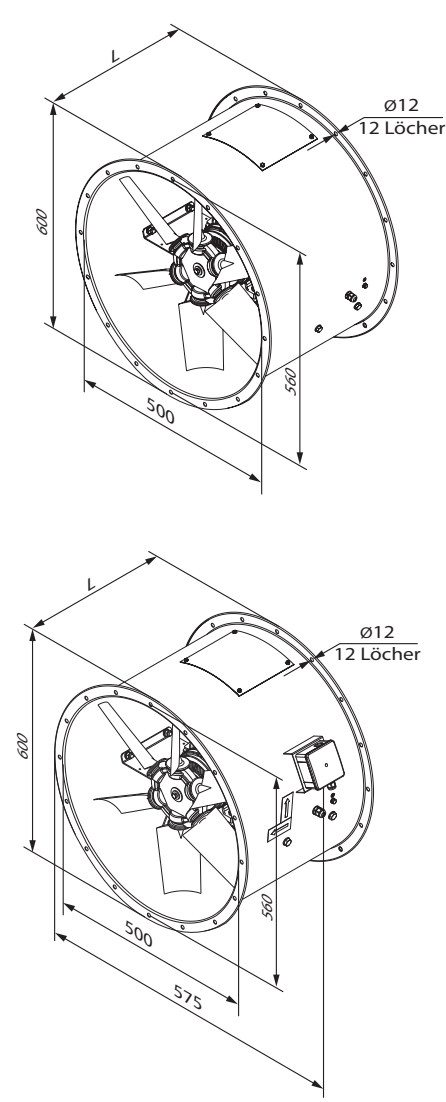
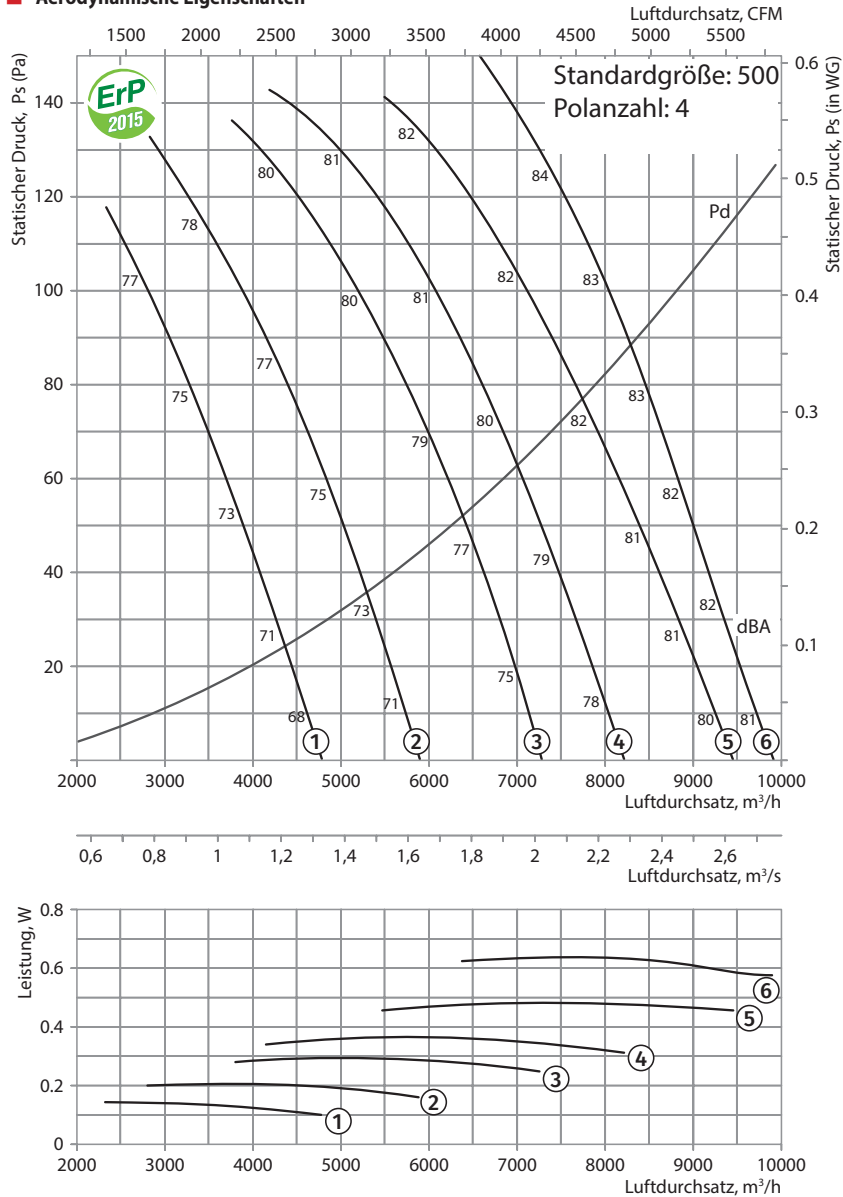

**Technische Daten**

Standardgröße	Polanzahl des Motors	Spannung, V/50 Hz	Modell des Ventilators mit Aluminiumlauftrad (AL)	Modell des Ventilators mit Lauftrad aus glasfaserverstärktem Polyamid (PAG)	Installierte Motorleistung Ny, kW	Drehzahl, min <sup>-1</sup>	Anzahl der Laufradschaufeln	Schaukelwinkel, °	Gewicht, kg	Länge L, mm	Nummer auf der Grafik
500	4	3~400	-	VPVO-500-4D/0,18-6/25/PAG	0,18	1440	6	25	61,5	350	①
			VPVO-500-4D/0,25-6/30/AL	VPVO-500-4D/0,25-6/30/PAG	0,25	1440	6	30	61,7	350	②
			VPVO-500-4D/0,37-6/35/AL	VPVO-500-4D/0,37-6/35/PAG	0,37	1440	6	35	64,8	350	③
			VPVO-500-4D/0,37-6/40/AL	VPVO-500-4D/0,37-6/40/PAG	0,37	1440	6	40	64,8	350	④
			VPVO-500-4D/0,55-6/45/AL	VPVO-500-4D/0,55-6/45/PAG	0,55	1440	6	45	65,6	450	⑤
			VPVO-500-4D/0,75-8/45/AL	VPVO-500-4D/0,75-8/45/PAG	0,75	1440	8	45	71,4	450	⑥

**Zubehör**

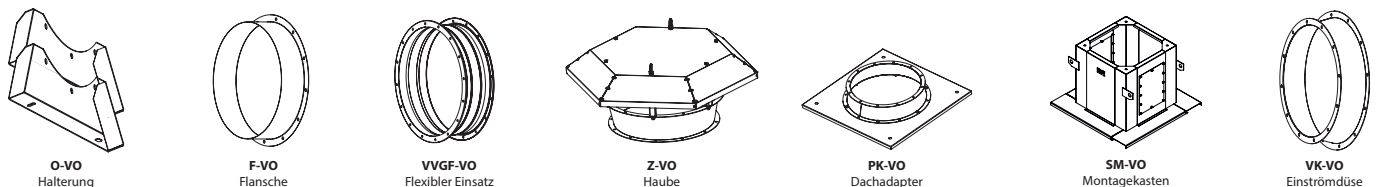



**Aerodynamische Eigenschaften**

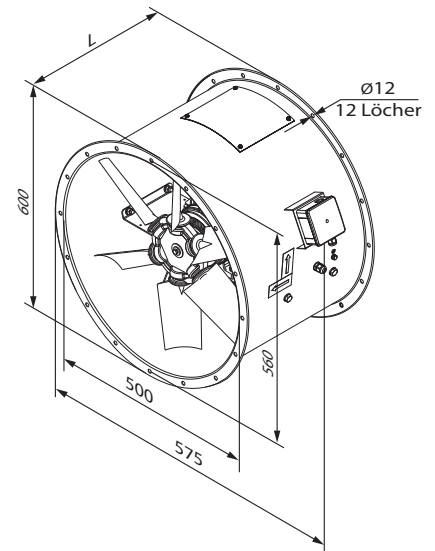
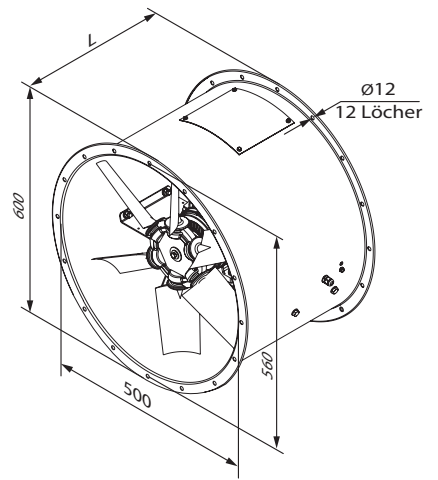
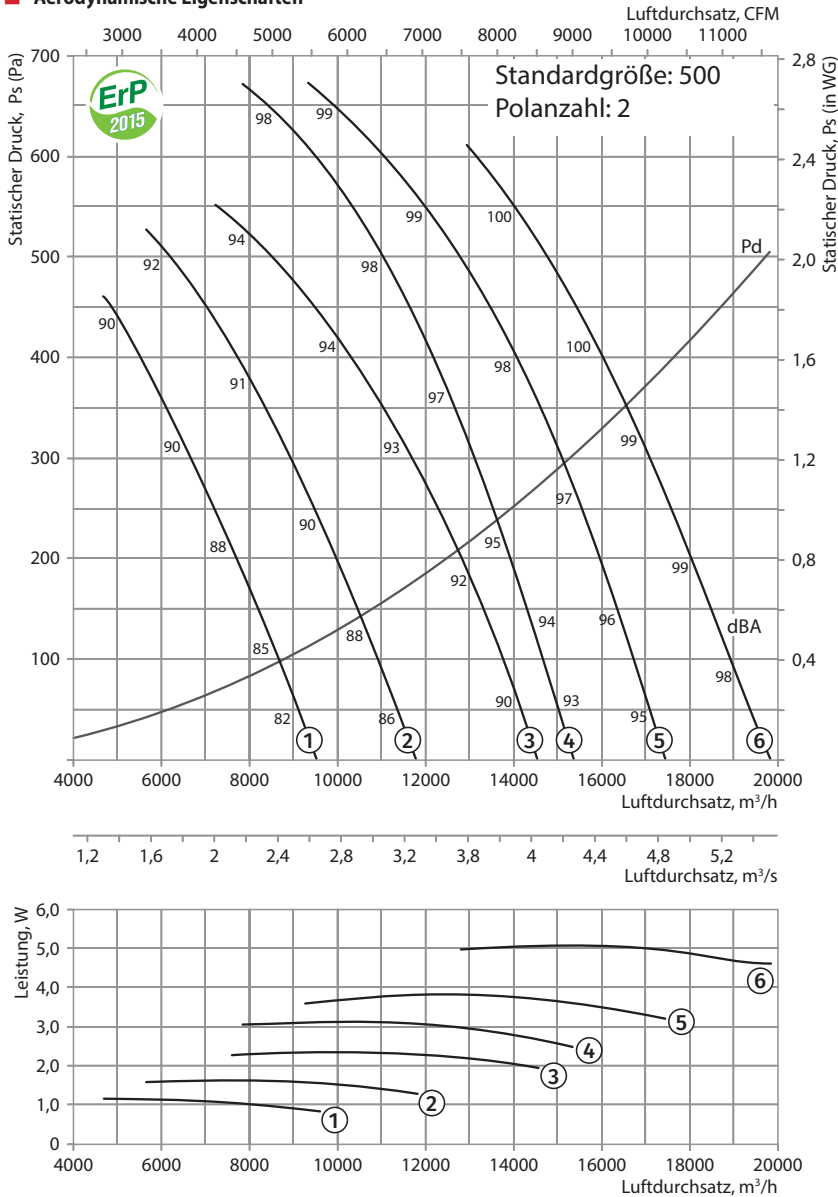

VPVO-500-2

**Technische Daten**

Standardgröße	Polanzahl des Motors	Spannung, V/50 Hz	Modell des Ventilators mit Aluminiumlaufrad (AL)	Modell des Ventilators mit Laufrad aus glasfaserverstärktem Polyamid (PAG)	Installierte Motorleistung Ny, kW	Drehzahl, min <sup>-1</sup>	Anzahl der Laufradschaufeln	Schaufelwinkel, °	Gewicht, kg	Länge L, mm	Nummer auf der Grafik
500	2	3~400	-	VPVO-500-2D/1,1-6/25/PAG	1,1	2880	6	25	48,2	450	①
			VPVO-500-2D/1,5-6/30/AL	VPVO-500-2D/1,5-6/30/PAG	1,5	2880	6	30	53,7	450	②
			VPVO-500-2D/2,2-6/35/AL	VPVO-500-2D/2,2-6/35/PAG	2,2	2880	6	35	55,7	450	③
			VPVO-500-2D/3-8/35/AL	VPVO-500-2D/3-8/35/PAG	3	2880	8	35	65,3	450(500*)	④
			VPVO-500-2D/4-8/40/AL	VPVO-500-2D/4-8/40/PAG	4	2880	8	40	75,4	550	⑤
			VPVO-500-2D/5,5-8/45/AL	VPVO-500-2D/5,5-8/45/PAG	5,5	2880	8	45	96,8	550	⑥

\*mit einem Motor mit Energieeffizienz IE3

**Zubehör**

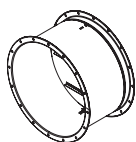

KOM-VO Rückschlagklappe

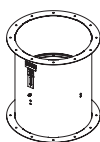

KOM1-VO Rückschlagklappe

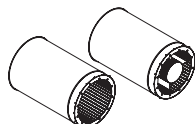

SR SRV Schalldämpfer

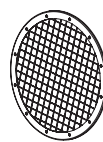

SZ-VO Schutzgitter

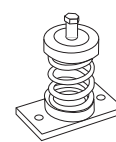

VVCp Vibrationsabsorbierendes Verbindungsstück

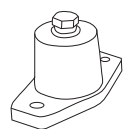

VVCr Vibrationsabsorbierendes Verbindungsstück

**Aerodynamische Eigenschaften**

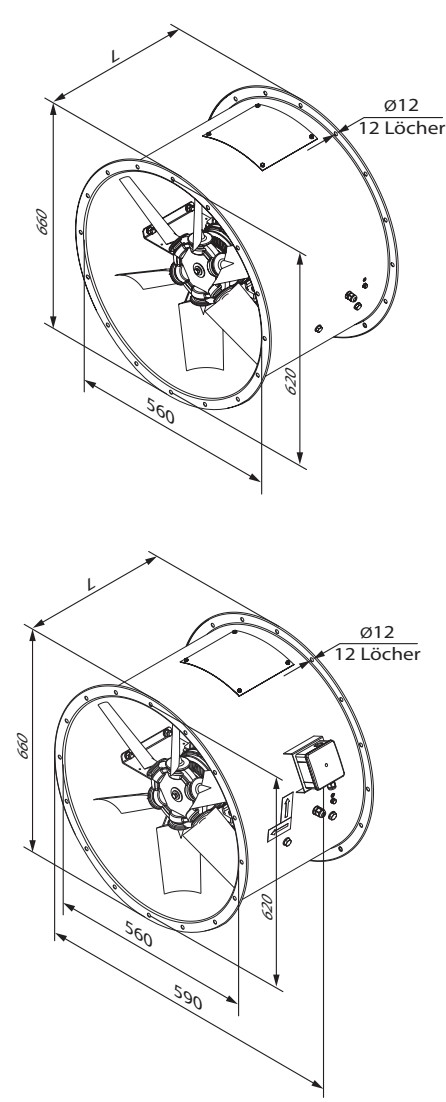
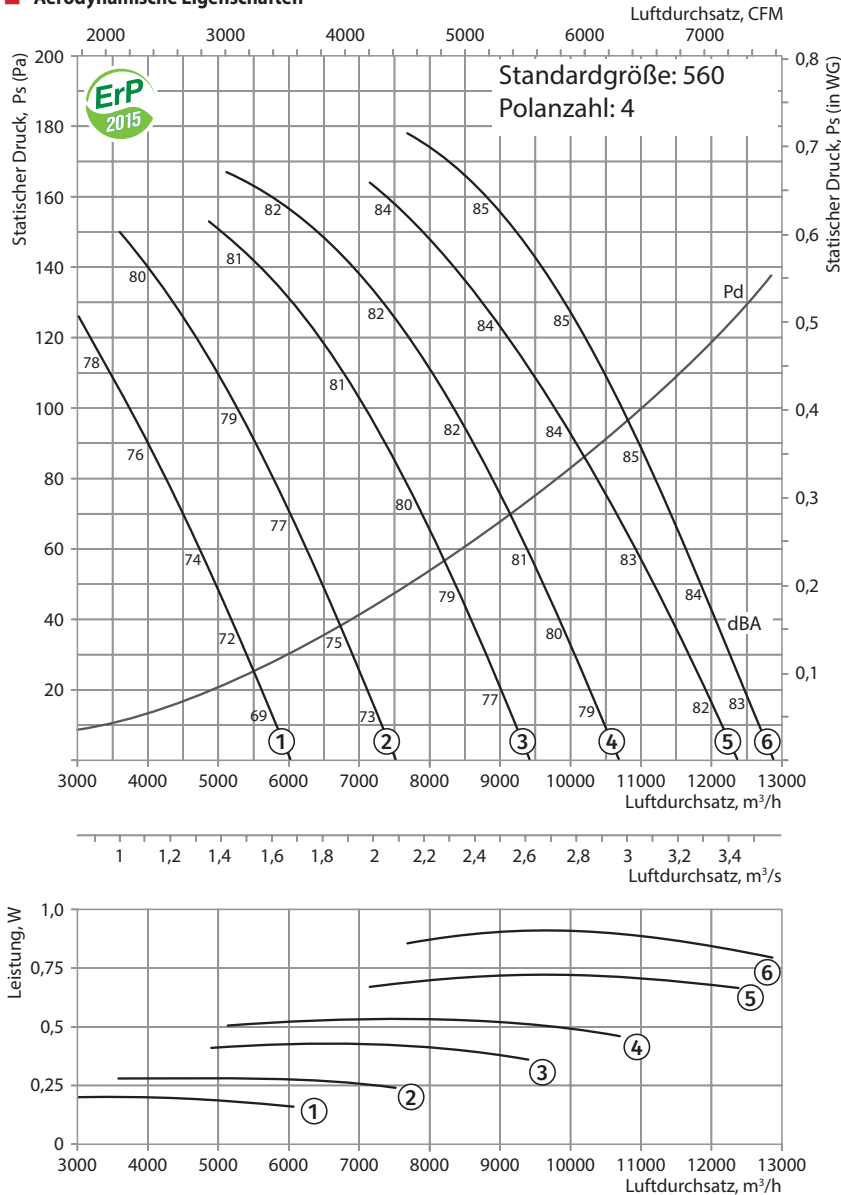

**Technische Daten**

Standardgröße	Polanzahl des Motors	Spannung, V/50 Hz	Modell des Ventilators mit Aluminiumlaufrad (AL)	Modell des Ventilators mit Laufrad aus glasfaserverstärktem Polyamid (PAG)	Installierte Motorleistung Ny, kW	Drehzahl, min <sup>-1</sup>	Anzahl der Laufradschaufeln	Schaufelwinkel, °	Gewicht, kg	Länge L, mm	Nummer auf der Grafik
560	4	3~400	-	VPVO-560-4D/0,25-6/25/PAG	0,25	1440	6	25	61,5	350	①
			VPVO-560-4D/0,37-6/30/AL	VPVO-560-4D/0,37-6/30/PAG	0,37	1440	6	30	61,7	350	②
			VPVO-560-4D/0,55-6/35/AL	VPVO-560-4D/0,55-6/35/PAG	0,55	1440	6	35	64,8	350 (450*)	③
			VPVO-560-4D/0,55-6/40/AL	VPVO-560-4D/0,55-6/40/PAG	0,55	1440	6	40	64,8	350 (450*)	④
			VPVO-560-4D/0,75-6/45/AL	VPVO-560-4D/0,75-6/45/PAG	0,75	1440	6	45	65,6	450	⑤
			VPVO-560-4D/1,1-8/45/AL	VPVO-560-4D/1,1-8/45/PAG	1,1	1440	8	45	71,4	450	⑥

\*mit einem Motor mit Energieeffizienz IE3

**Zubehör**

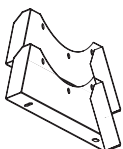

O-VO Halterung

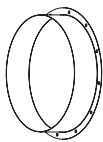

F-VO Flansche



VVGf-VO Flexibler Einsatz

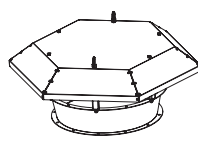

Z-VO Haube

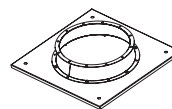

PK-VO Dachadapter

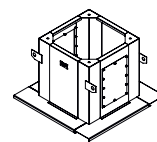

SM-VO Montagekasten

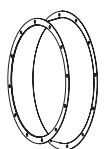

VK-VO Einströmdüse

**Aerodynamische Eigenschaften**

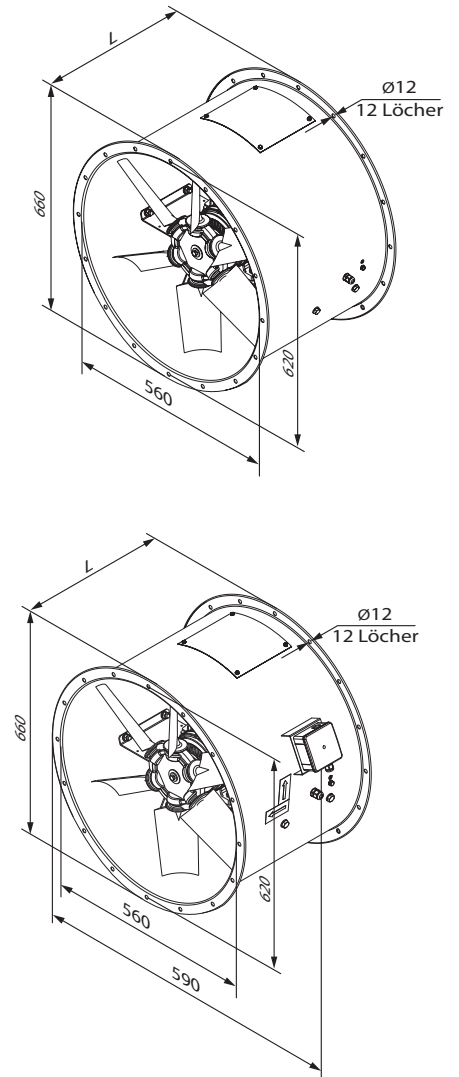
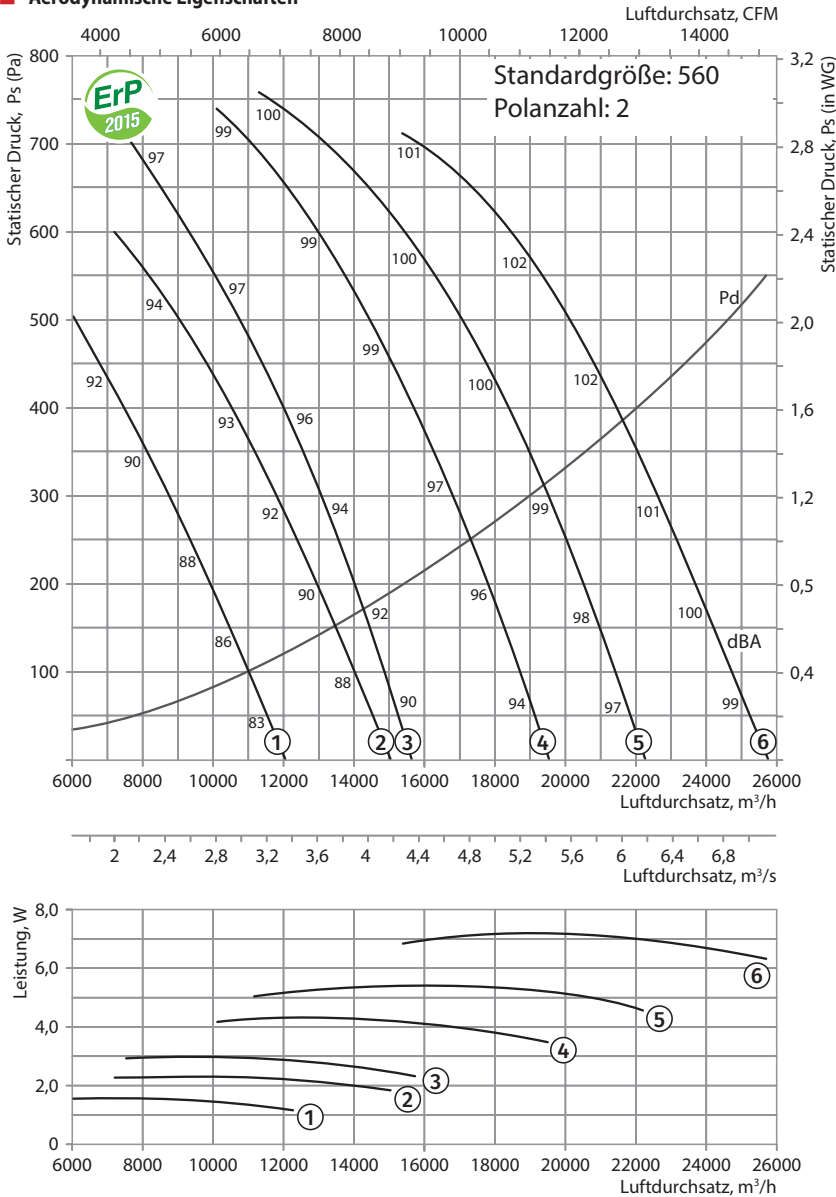

VPVO-560-2

**Technische Daten**

Standardgröße	Polanzahl des Motors	Spannung, V/50 Hz	Modell des Ventilators mit Aluminiumlaufrad (AL)	Modell des Ventilators mit Laufrad aus glasfaserverstärktem Polyamid (PAG)	Installierte Motorleistung Ny, kW	Drehzahl, min <sup>-1</sup>	Anzahl der Laufradschaufeln	Schaufelwinkel, °	Gewicht, kg	Länge L, mm	Nummer auf der Grafik
560	2	3~400	-	VPVO-560-2D/1,5-6/25/PAG	1,5	2880	6	25	70,8	450	①
			VPVO-560-2D/2,2-6/30/AL	VPVO-560-2D/2,2/6/30/PAG	2,2	2880	6	30	72,8	450	②
			VPVO-560-2D/3-8/30/AL	VPVO-560-2D/3-8/30/PAG	3	2880	8	30	82,4	450 (550*)	③
			VPVO-560-2D/4-8/35/AL	VPVO-560-2D/4-8/35/PAG	4	2880	8	35	92,5	550	④
			VPVO-560-2D/5,5-8/40/AL	VPVO-560-2D/5,5-8/40/PAG	5,5	2880	8	40	113,9	550	⑤
			VPVO-560-2D/7,5-8/45/AL	VPVO-560-2D/7,5-8/45/PAG	7,5	2880	8	45	117,9	550 (650*)	⑥

\*mit einem Motor mit Energieeffizienz IE3

**Zubehör**

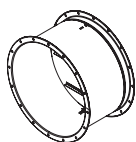

KOM-VO Rückschlagklappe

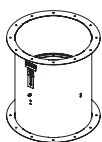

KOM1-VO Rückschlagklappe

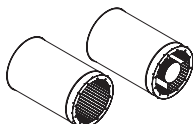

SR SRV Schalldämpfer

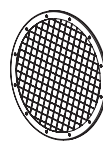

SZ-VO Schutzgitter

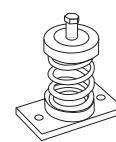

VVCp Vibrationsabsorbierendes Verbindungsstück

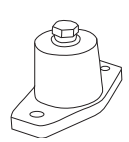

VVCr Vibrationsabsorbierendes Verbindungsstück



**Aerodynamische Eigenschaften**

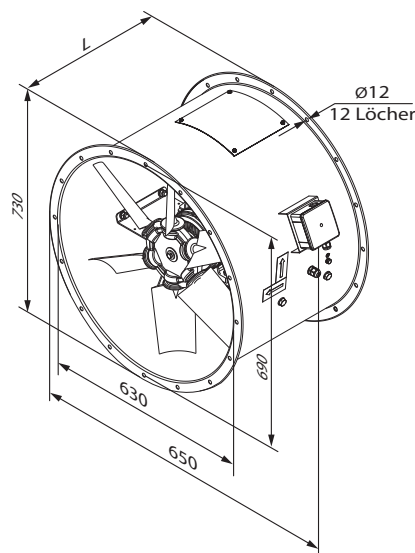
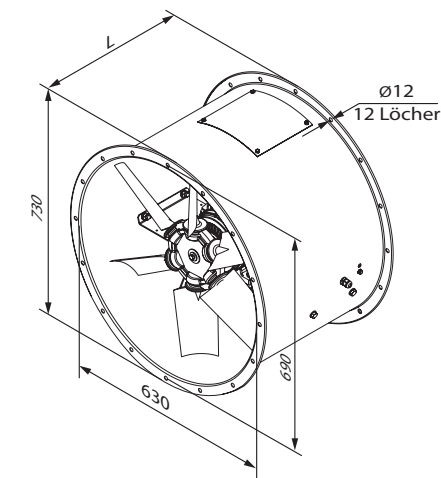
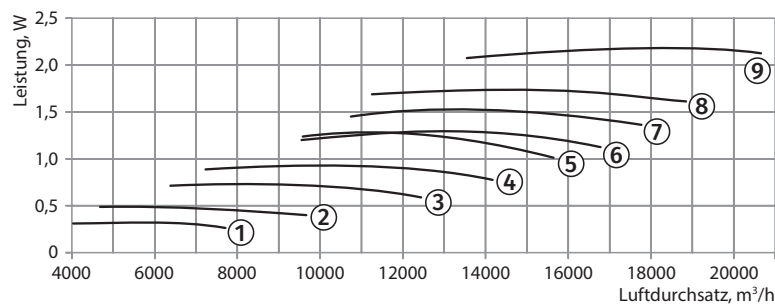
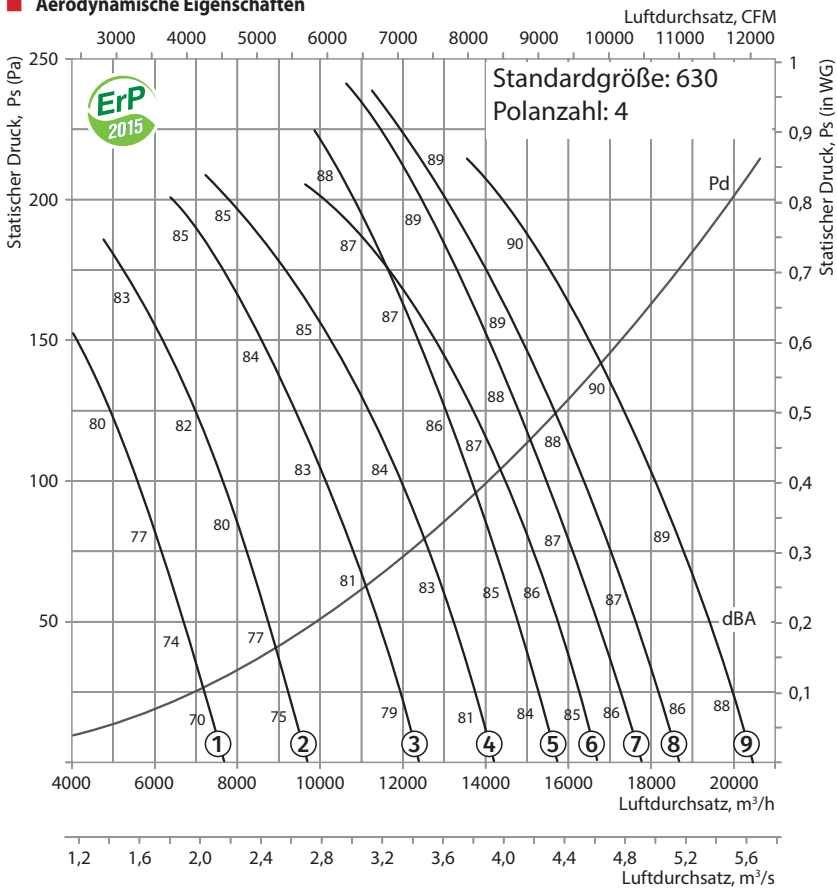

**Technische Daten**

Standardgröße	Polanzahl des Motors	Spannung, V/50 Hz	Modell des Ventilators mit Aluminiumlaufblad (AL)	Modell des Ventilators mit Laufblad aus glasfaserverstärktem Polyamid (PAG)	Installierte Motorleistung Ny, kW	Drehzahl, min <sup>-1</sup>	Anzahl der Laufbladschaufeln	Schaufelwinkel, °	Gewicht, kg	Länge L, mm	Nummer auf der Grafik
630	4	3~400	-	VPVO-630-4D/0,37-8/25/PAG	0,37	1440	8	25	67,9	350	①
			VPVO-630-4D/0,55-8/30/AL	VPVO-630-4D/0,55-8/30/PAG	0,55	1440	8	30	71	350 (450*)	②
			VPVO-630-4D/0,75-8/35/AL	VPVO-630-4D/0,75-8/35/PAG	0,75	1440	8	35	71,8	450	③
			VPVO-630-4D/1,1-8/40/AL	VPVO-630-4D/1,1-8/40/PAG	1,1	1440	8	40	77	450	④
			VPVO-630-4D/1,5-6/32,5/AL	VPVO-630-4D/1,5-6/32,5/PAG	1,5	1440	6	32,5	81,1	450	⑤
			VPVO-630-4D/1,5-8/45/AL	VPVO-630-4D/1,5-8/45/PAG	1,5	1440	8	45	80	450	⑥
			VPVO-630-4D/1,5-6/37,5/AL	VPVO-630-4D/1,5-6/37,5/PAG	1,5	1440	6	37,5	81,1	450	⑦
			VPVO-630-4D/2,2-6/40/AL	VPVO-630-4D/2,2-6/40/PAG	2,2	1440	6	40	83,2	450 (550*)	⑧
			VPVO-630-4D/2,2-6/45/AL	VPVO-630-4D/2,2-6/45/PAG	2,2	1440	6	45	83,2	450 (550*)	⑨

\*mit einem Motor mit Energieeffizienz IE3

**Zubehör**

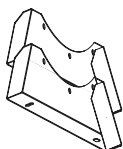

O-VO Halterung

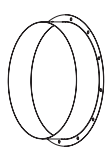

F-VO Flansche



VVGf-VO Flexibler Einsatz

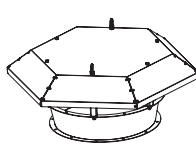

Z-VO Haube

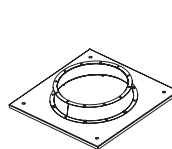

PK-VO Dachadapter

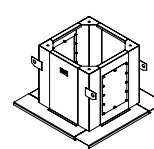

SM-VO Montagekasten

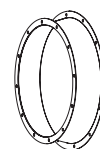

VK-VO Einströmdüse

**Aerodynamische Eigenschaften**

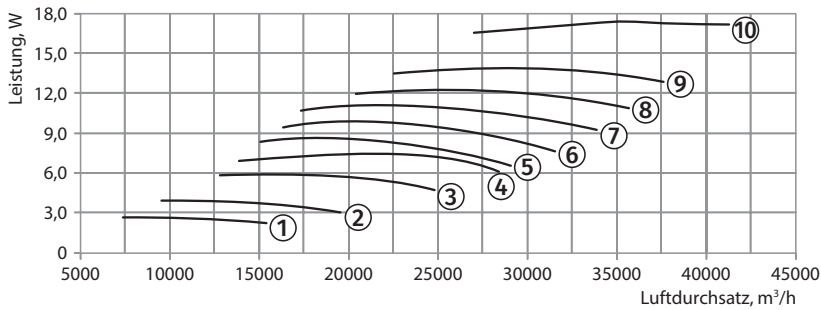
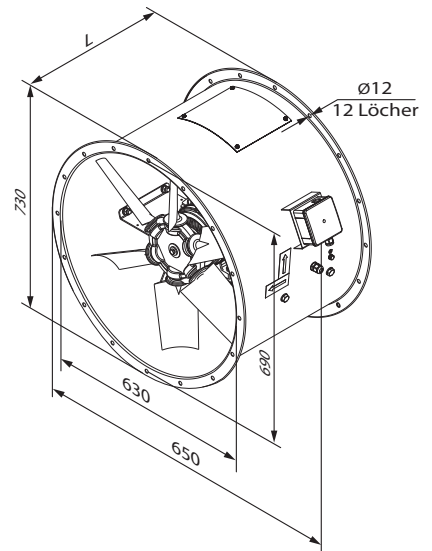
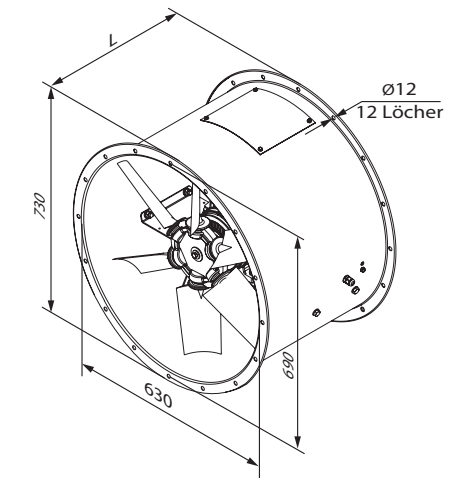
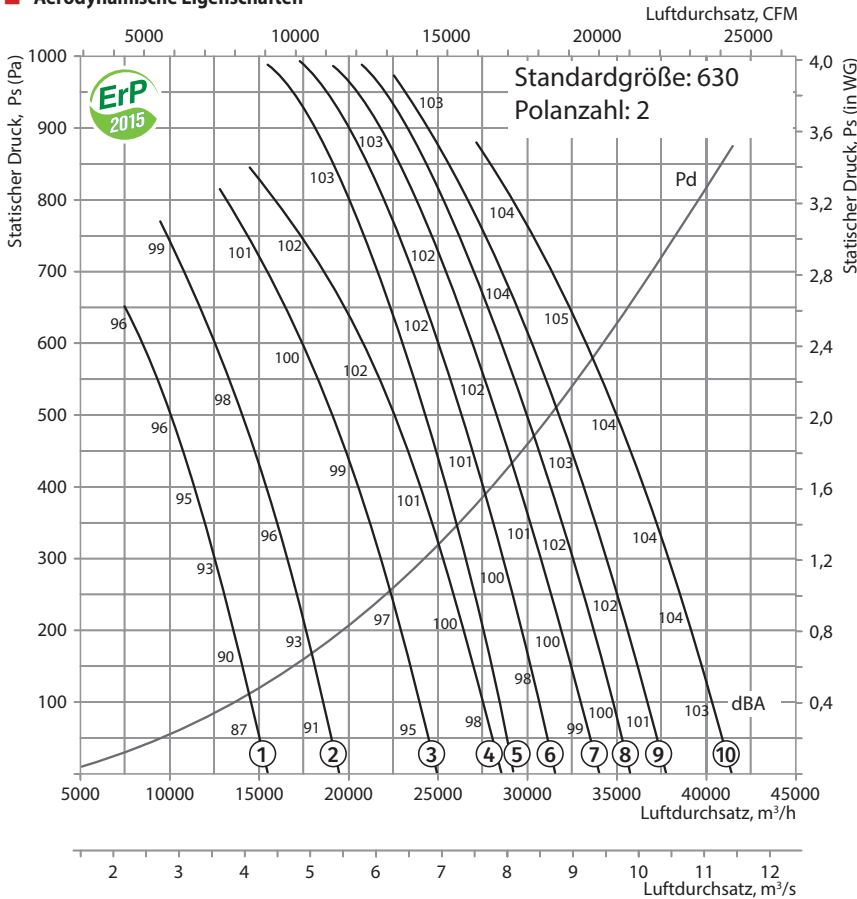

**Technische Daten**

Standardgröße	Polanzahl des Motors	Spannung, V/50 Hz	Modell des Ventilators mit AluminiumlaufRad (AL)	Modell des Ventilators mit LaufRad aus glasfaserverstärktem Polyamid (PAG)	Installierte Motorleistung Ny, kW	Drehzahl, min <sup>-1</sup>	Anzahl der Laufradschaufeln	Schau-felwin-kel, °	Ge-wicht, kg	Länge L, mm	Nummer auf der Grafik
630	2	3~400	-	VPVO-630-2D/3-8/25/PAG	3	2880	8	25	88	450 (550*)	①
			VPVO-630-2D/4-8/30/AL	VPVO-630-2D/4-8/30/PAG	4	2880	8	30	98,1	550	②
			VPVO-630-2D/5,5-8/35/AL	VPVO-630-2D/5,5-8/35/PAG	5,5	2880	8	35	119,5	550	③
			VPVO-630-2D/7,5-8/40/AL	VPVO-630-2D/7,5-8/40/PAG	7,5	2880	8	40	123,5	550 (650*)	④
			VPVO-630-2D/9,2-6/30/AL	VPVO-630-2D/9,2-6/30/PAG	9,2	2880	6	30	130,1	650	⑤
			VPVO-630-2D/11-6/32,5/AL	VPVO-630-2D/11-6/32,5/PAG	11	2880	6	32,5	154,1	650 (750*)	⑥
			VPVO-630-2D/11-6/35/AL	VPVO-630-2D/11-6/35/PAG	11	2880	6	35	154,1	650 (750*)	⑦
			VPVO-630-2D/15-6/37,5/AL	VPVO-630-2D/15-6/37,5/PAG	15	2880	6	37,5	166,7	750	⑧
			VPVO-630-2D/15-6/40/AL	VPVO-630-2D/15-6/40/PAG	15	2880	6	40	166,7	750	⑨
			VPVO-630-2D/18,5-6/45/AL	VPVO-630-2D/18,5-6/45/PAG	18,5	2880	6	45	179,8	750	⑩

\*mit einem Motor mit Energieeffizienz IE3

**Zubehör**

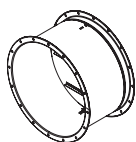

KOM-VO  
Rückschlagklappe

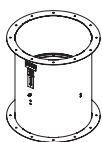

KOM1-VO  
Rückschlagklappe

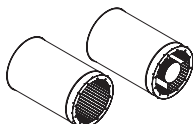

SR SRV  
Schalldämpfer

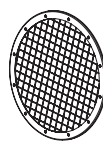

SZ-VO  
Schutzgitter

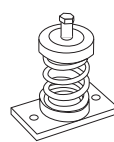

VVCp  
Vibrationsabsorbierendes  
Verbindungsstück

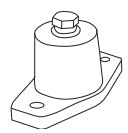

VVCr  
Vibrationsabsorbierendes  
Verbindungsstück

**Aerodynamische Eigenschaften**

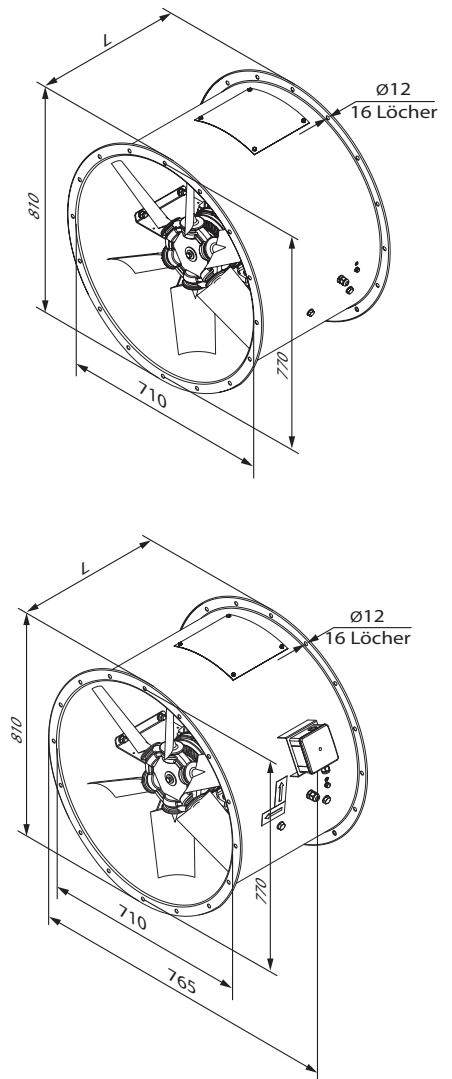
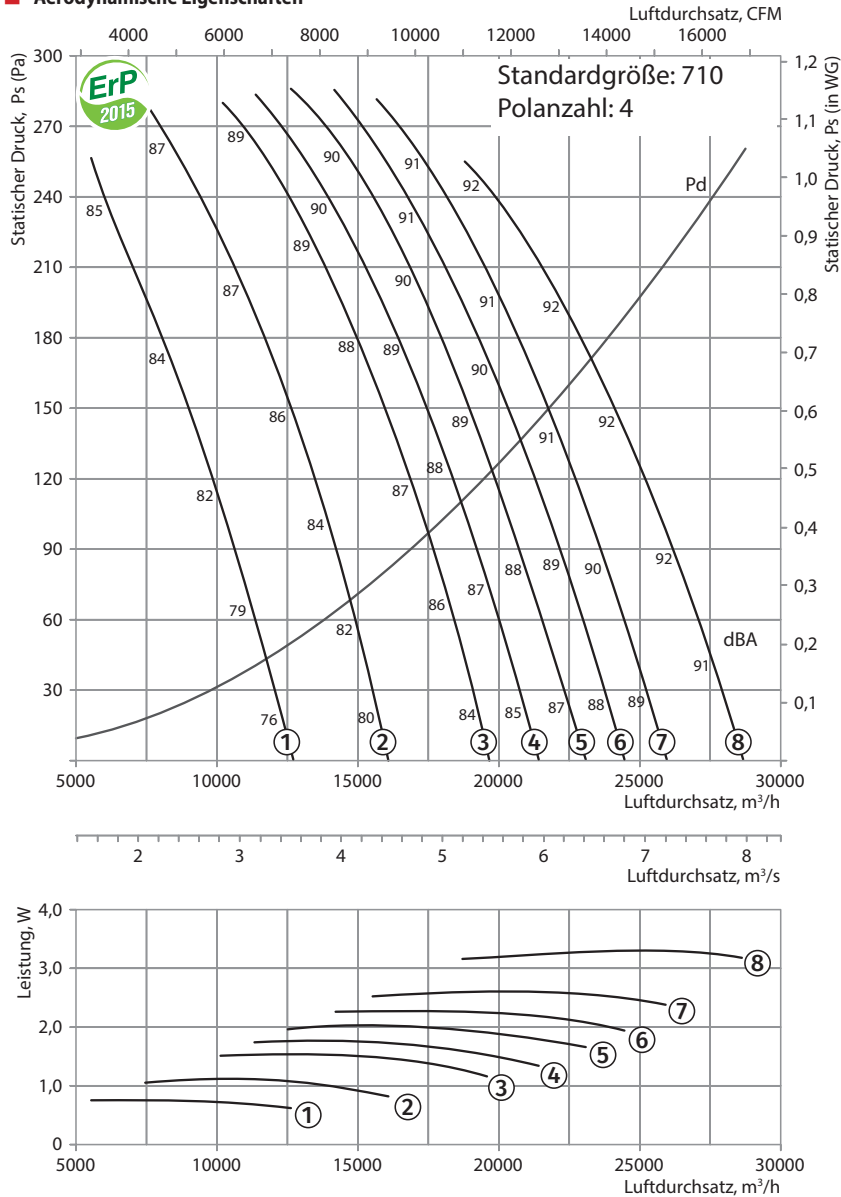

**Technische Daten**

Standardgröße	Polanzahl des Motors	Spannung, V/50 Hz	Modell des Ventilators mit Aluminiumlaufblad (AL)	Modell des Ventilators mit Laufblad aus glasfaserverstärktem Polyamid (PAG)	Installierte Motorleistung Ny, kW	Drehzahl, min <sup>-1</sup>	Anzahl der Laufbladschaufeln	Schaukelwinkel, °	Gewicht, kg	Länge L, mm	Nummer auf der Grafik
710	4	3~400	VPVO-710-4D/0,75-6/20/AL	VPVO-710-4D/0,75-6/20/PAG	0,75	1440	6	20	99,1	450	①
			VPVO-710-4D/1,1-6/25/AL	VPVO-710-4D/1,1-6/25/PAG	1,1	1440	6	25	104,3	450	②
			VPVO-710-4D/1,5-6/30/AL	VPVO-710-4D/1,5-6/30/PAG	1,5	1440	6	30	107,3	450	③
			VPVO-710-4D/2,2-6/32,5/AL	VPVO-710-4D/2,2-6/32,5/PAG	2,2	1440	6	32,5	109,4	450 (550°)	④
			VPVO-710-4D/2,2-6/35/AL	VPVO-710-4D/2,2-6/35/PAG	2,2	1440	6	35	109,4	450 (550°)	⑤
			VPVO-710-4D/2,2-6/37,5/AL	VPVO-710-4D/2,2-6/37,5/PAG	2,2	1440	6	37,5	109,4	450 (550°)	⑥
			VPVO-710-4D/3-6/40/AL	VPVO-710-4D/3-6/40/PAG	3	1440	6	40	118,3	550	⑦
			VPVO-710-4D/4-6/45/AL	VPVO-710-4D/4-6/45/PAG	4	1440	6	45	129,4	550	⑧

\*mit einem Motor mit Energieeffizienz IE3

**Zubehör**

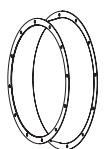
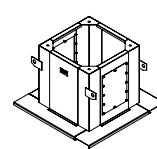
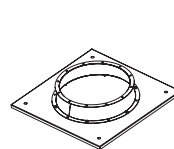
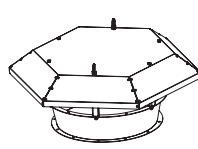
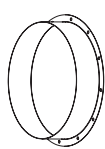
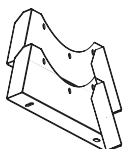



**Aerodynamische Eigenschaften**

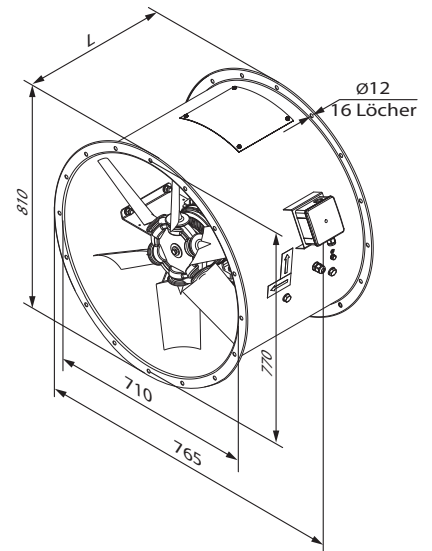
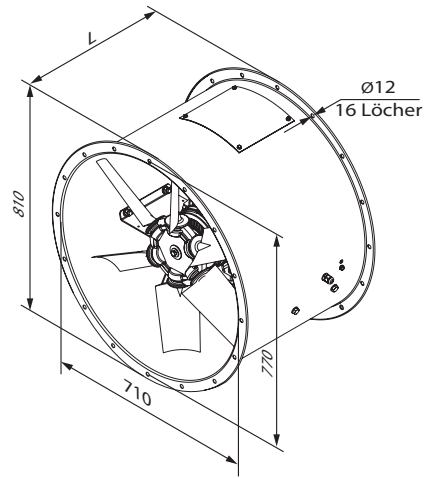
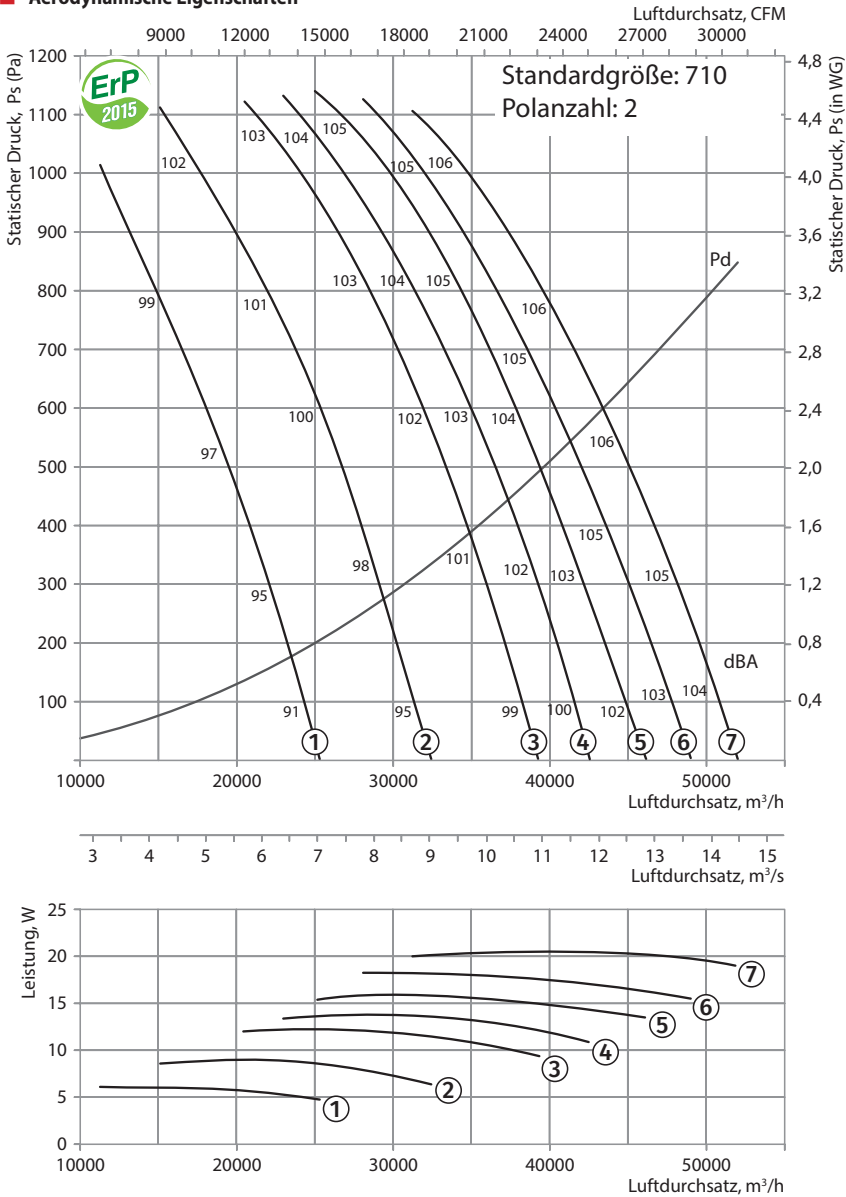

VPVO-710-2

**Technische Daten**

Standardgröße	Polanzahl des Motors	Spannung, V/50 Hz	Modell des Ventilators mit Aluminiumlaufblad (AL)	Modell des Ventilators mit Laufblad aus glasfaserverstärktem Polyamid (PAG)	Installierte Motorleistung Ny, kW	Drehzahl, min <sup>-1</sup>	Anzahl der Laufblat-schaufeln	Schau-felwin-kel, °	Ge-wicht, kg	Länge L, mm	Num-mer auf der Grafik
710	2	3~400	VPVO-710-2D/7,5-6/20/AL	VPVO-710-2D/7,5-6/20/PAG	7,5	2880	6	20	150,8	550 (650*)	①
			VPVO-710-2D/9,2-6/25/AL	VPVO-710-2D/9,2-6/25/PAG	9,2	2880	6	25	156,3	650	②
			VPVO-710-2D/15-6/30/AL	VPVO-710-2D/15-6/30/PAG	15	2880	6	30	192,9	750	③
			VPVO-710-2D/15-6/32,5/AL	VPVO-710-2D/15-6/32,5/PAG	15	2880	6	32,5	192,9	750	④
			VPVO-710-2D/18,5-6/35/AL	VPVO-710-2D/18,5-6/35/PAG	18,5	2880	6	35	206	750	⑤
			VPVO-710-2D/18,5-6/37,5/AL	VPVO-710-2D/18,5-6/37,5/PAG	18,5	2880	6	37,5	206	750	⑥
			VPVO-710-2D/22-6/40/AL	VPVO-710-2D/22-6/40/PAG	22	2880	6	40	246	850	⑦

\*mit einem Motor mit Energieeffizienz IE3

**Zubehör**

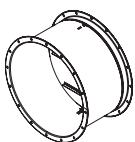

KOM-VO Rückschlagklappe

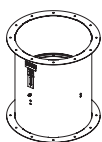

KOM1-VO Rückschlagklappe

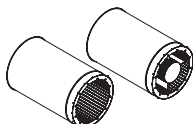

SR SRV Schalldämpfer

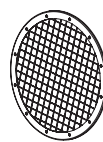

SZ-VO Schutzgitter

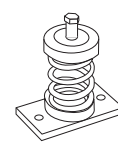

VVCp Vibrationsabsorbierendes Verbindungsstück

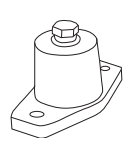

VVCr Vibrationsabsorbierendes Verbindungsstück

**Aerodynamische Eigenschaften**

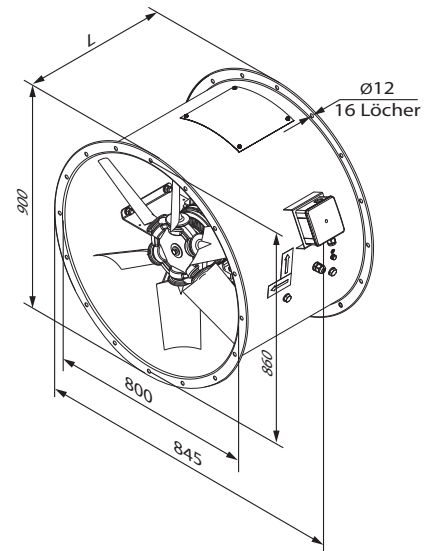
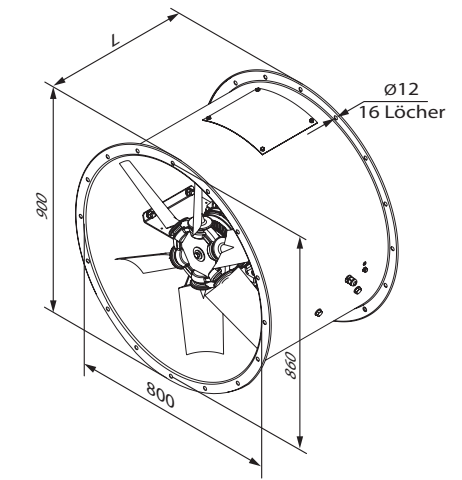
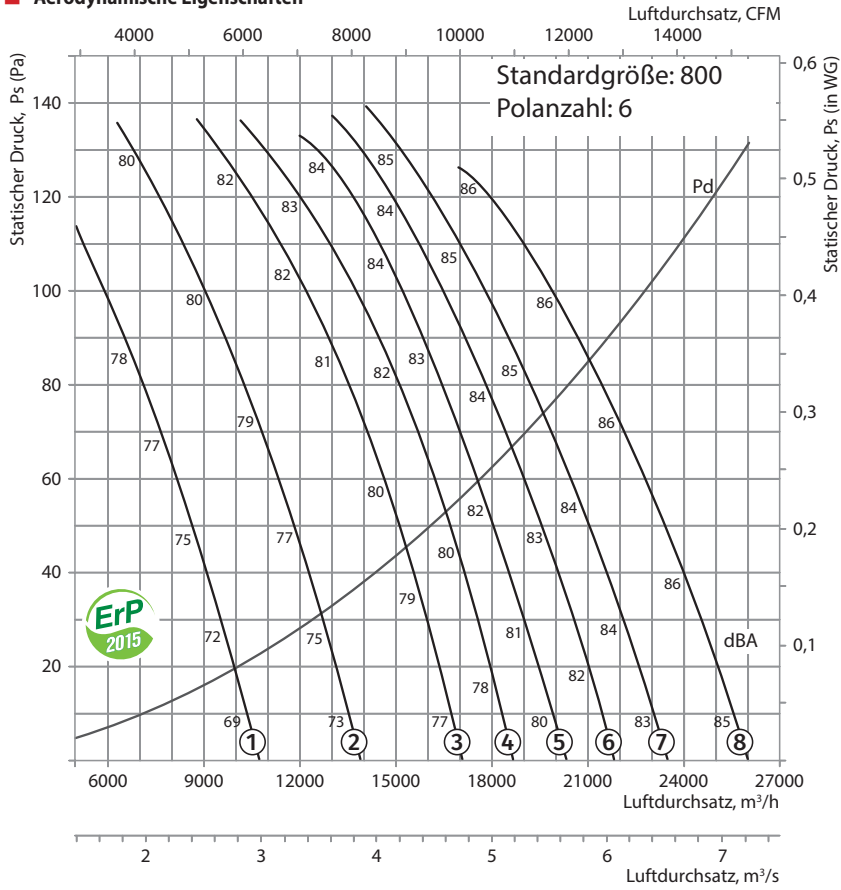

**Technische Daten**

Standardgröße	Polanzahl des Motors	Spannung, V/50 Hz	Modell des Ventilators mit Aluminiumlaufblad (AL)	Modell des Ventilators mit Laufblad aus glasfaserverstärktem Polyamid (PAG)	Installierte Motorleistung Ny, kW	Drehzahl, min <sup>-1</sup>	Anzahl der Laufbladschaufeln	Schaukelwinkel, °	Gewicht, kg	Länge L, mm	Nummer auf der Grafik
800	6	3~400	VPVO-800-6D/0,37-6/20/AL	VPVO-800-6D/0,37-6/20/PAG	0,37	960	6	20	109,6	450	①
			VPVO-800-6D/0,55-6/25/AL	VPVO-800-6D/0,55-6/25/PAG	0,55	960	6	25	111,1	450	②
			VPVO-800-6D/0,75-6/30/AL	VPVO-800-6D/0,75-6/30/PAG	0,75	960	6	30	116,4	450	③
			VPVO-800-6D/0,75-6/32,5/AL	VPVO-800-6D/0,75-6/32,5/PAG	0,75	960	6	32,5	116,4	450	④
			VPVO-800-6D/1,1-6/35/AL	VPVO-800-6D/1,1-6/35/PAG	1,1	960	6	35	116,5	450	⑤
			VPVO-800-6D/1,1-6/37,5/AL	VPVO-800-6D/1,1-6/37,5/PAG	1,1	960	6	37,5	116,5	450	⑥
			VPVO-800-6D/1,1-6/40/AL	VPVO-800-6D/1,1-6/40/PAG	1,1	960	6	40	116,5	450	⑦
			VPVO-800-6D/1,5-6/45/AL	VPVO-800-6D/1,5-6/45/PAG	1,5	960	6	45	124,6	550	⑧

**Zubehör**

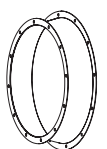
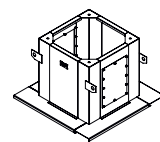
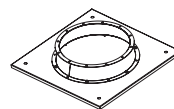
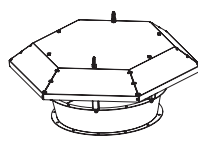
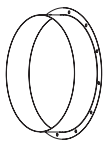
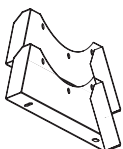

**Aerodynamische Eigenschaften**

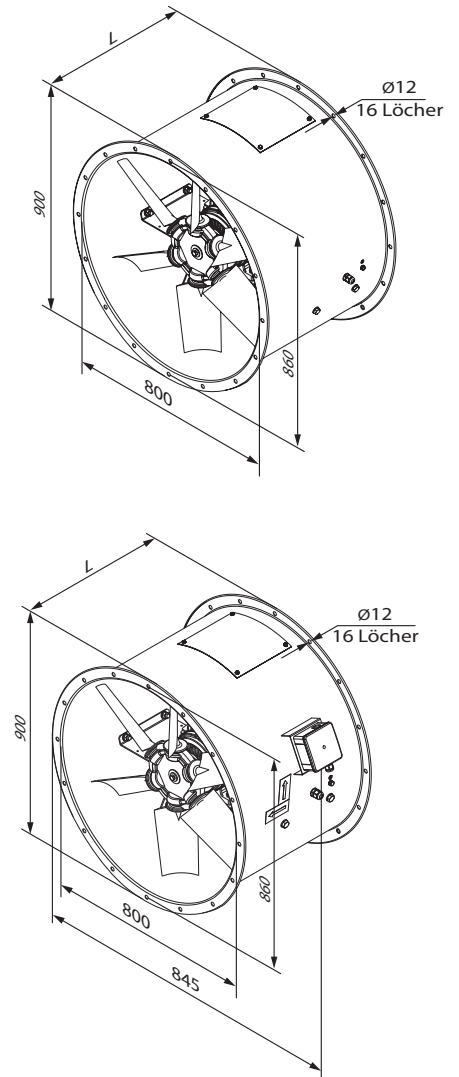
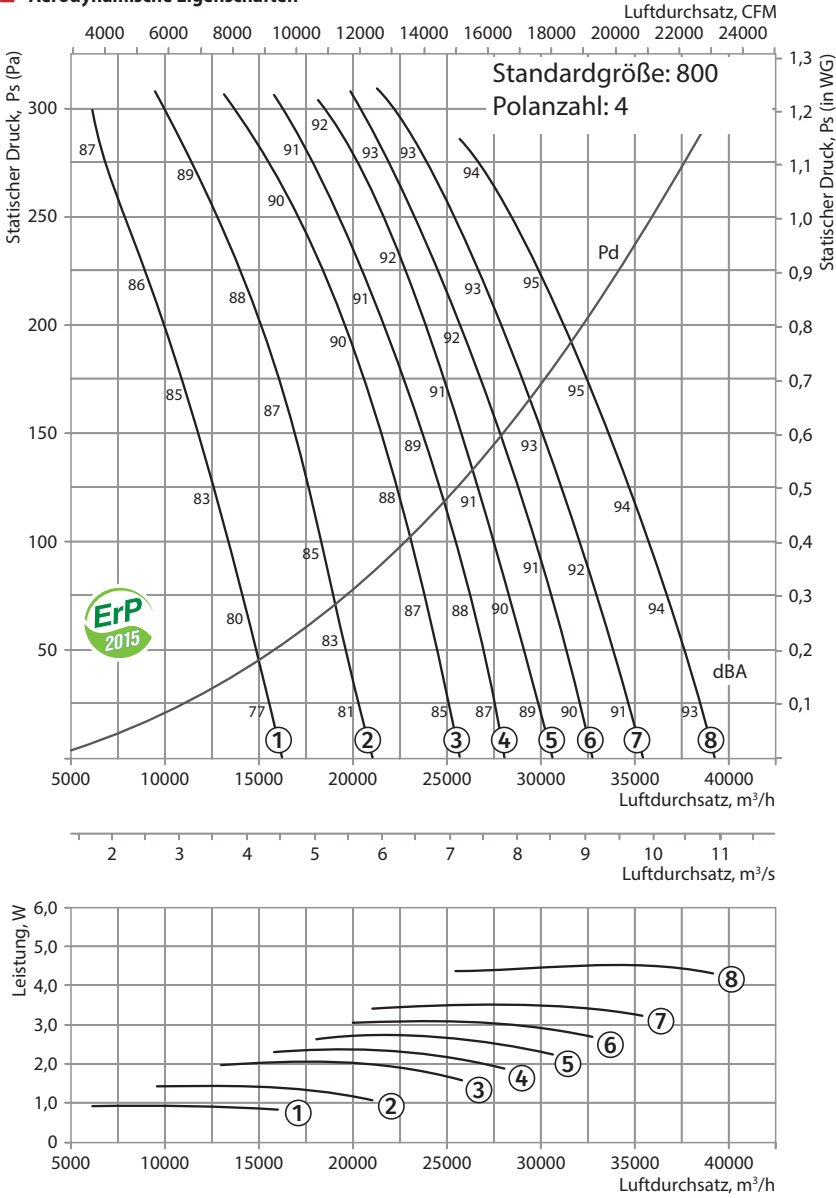

VPVO-800-4

**Technische Daten**

Standardgröße	Polanzahl des Motors	Spannung, V/50 Hz	Modell des Ventilators mit Aluminiumlaufblad (AL)	Modell des Ventilators mit Laufblad aus glasfaserverstärktem Polyamid (PAG)	Installierte Motorleistung Ny, kW	Drehzahl, min <sup>-1</sup>	Anzahl der Laufbladschaufeln	Schaukelwinkel, °	Gewicht, kg	Länge L, mm	Nummer auf der Grafik
800	4	3~400	VPVO-800-4D/1,1-6/20/AL	VPVO-800-4D/1,1-6/20/PAG	1,1	1440	6	20	115,6	450	①
			VPVO-800-4D/1,5-6/25/AL	VPVO-800-4D/1,5-6/25/PAG	1,5	1440	6	25	118,6	450	②
			VPVO-800-4D/2,2-6/30/AL	VPVO-800-4D/2,2-6/30/PAG	2,2	1440	6	30	120,7	450/(550)*	③
			VPVO-800-4D/3-6/32,5/AL	VPVO-800-4D/3-6/32,5/PAG	3	1440	6	32,5	129,6	550	④
			VPVO-800-4D/3-6/35/AL	VPVO-800-4D/3-6/35/PAG	3	1440	6	35	129,6	550	⑤
			VPVO-800-4D/4-6/37,5/AL	VPVO-800-4D/4-6/37,5/PAG	4	1440	6	37,5	140,7	550	⑥
			VPVO-800-4D/4-6/40/AL	VPVO-800-4D/4-6/40/PAG	4	1440	6	40	140,7	550	⑦
			VPVO-800-4D/5,5-6/45/AL	VPVO-800-4D/5,5-6/45/PAG	5,5	1440	6	45	157,6	550	⑧

\*mit einem Motor mit Energieeffizienz IE3

**Zubehör**

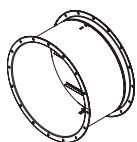

KOM-VO Rückschlagklappe

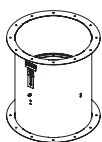

KOM1-VO Rückschlagklappe

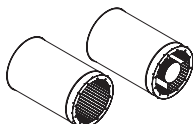

SR SRV Schalldämpfer

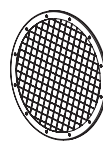

SZ-VO Schutzgitter

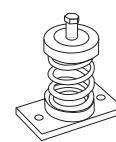

VVCp Vibrationsabsorbierendes Verbindungsstück

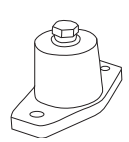

VVCr Vibrationsabsorbierendes Verbindungsstück

**Aerodynamische Eigenschaften**

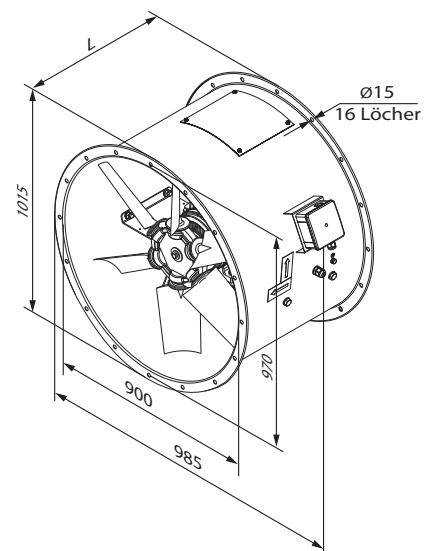
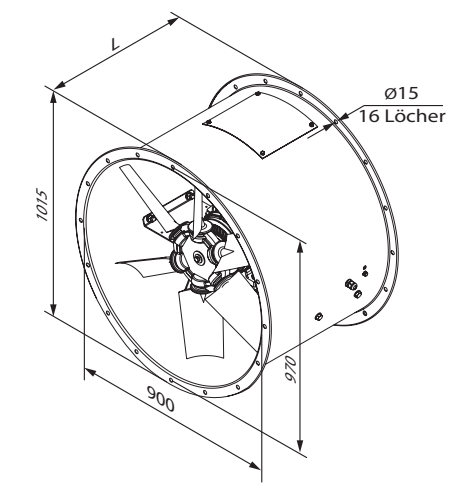
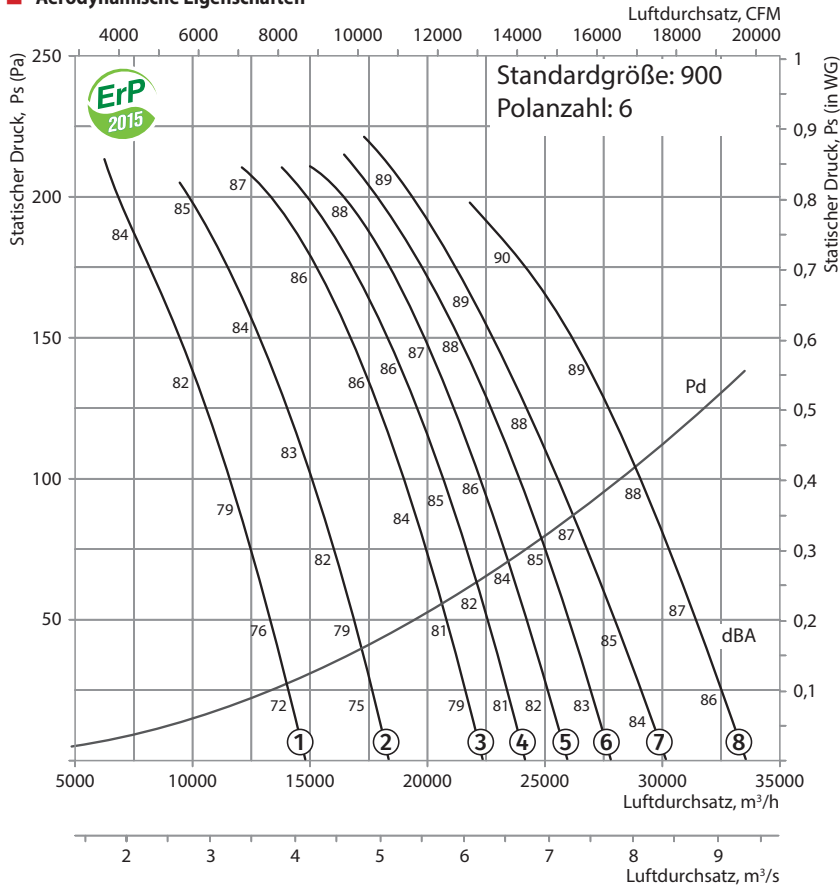

**Technische Daten**

Standardgröße	Polanzahl des Motors	Spannung, V/50 Hz	Modell des Ventilators mit Aluminiumlaufblad (AL)	Modell des Ventilators mit Laufblad aus glasfaserverstärktem Polyamid (PAG)	Installierte Motorleistung Ny, kW	Drehzahl, min <sup>-1</sup>	Anzahl der Laufbladschaufeln	Schaukelwinkel, °	Gewicht, kg	Länge L, mm	Nummer auf der Grafik
900	6	3~400	VPVO-900-6D/0,75-8/20/AL	VPVO-900-6D/0,75-8/20/PAG	0,75	960	8	20	121,6	450	①
			VPVO-900-6D/1,1-8/25/AL	VPVO-900-6D/1,1-8/25/PAG	1,1	960	8	25	121,7	450	②
			VPVO-900-6D/1,5-8/30/AL	VPVO-900-6D/1,5-8/30/PAG	1,5	960	8	30	129,8	550	③
			VPVO-900-6D/1,5-8/32,5/AL	VPVO-900-6D/1,5-8/32,5/PAG	1,5	960	8	32,5	129,8	550	④
			VPVO-900-6D/2,2-8/35/AL	VPVO-900-6D/2,2-8/35/PAG	2,2	960	8	35	135,3	550	⑤
			VPVO-900-6D/2,2-8/37,5/AL	VPVO-900-6D/2,2-8/37,5/PAG	2,2	960	8	37,5	135,3	550	⑥
			VPVO-900-6D/2,2-8/40/AL	VPVO-900-6D/2,2-8/40/PAG	2,2	960	8	40	135,3	550	⑦
			VPVO-900-6D/3-8/45/AL	VPVO-900-6D/3-8/45/PAG	3	960	8	45	155,8	650	⑧

**Zubehör**

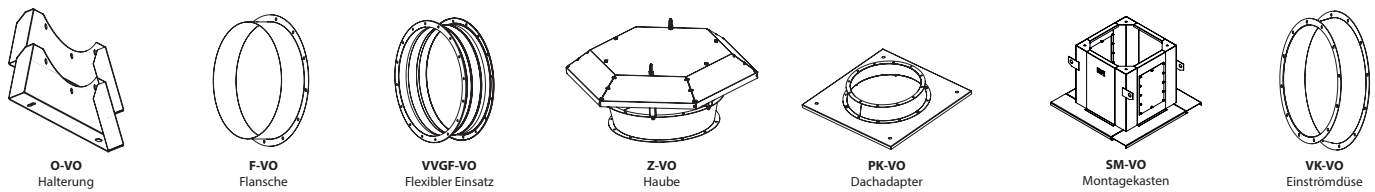



**Aerodynamische Eigenschaften**

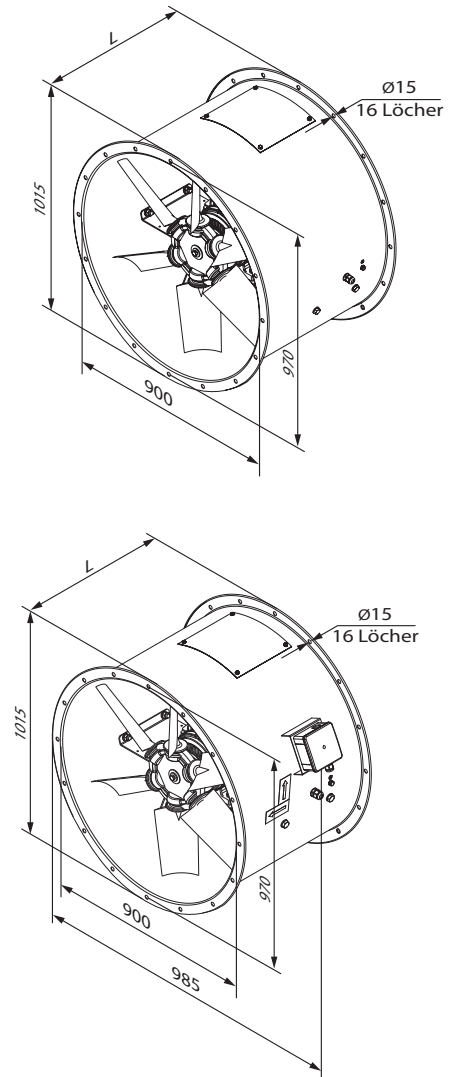
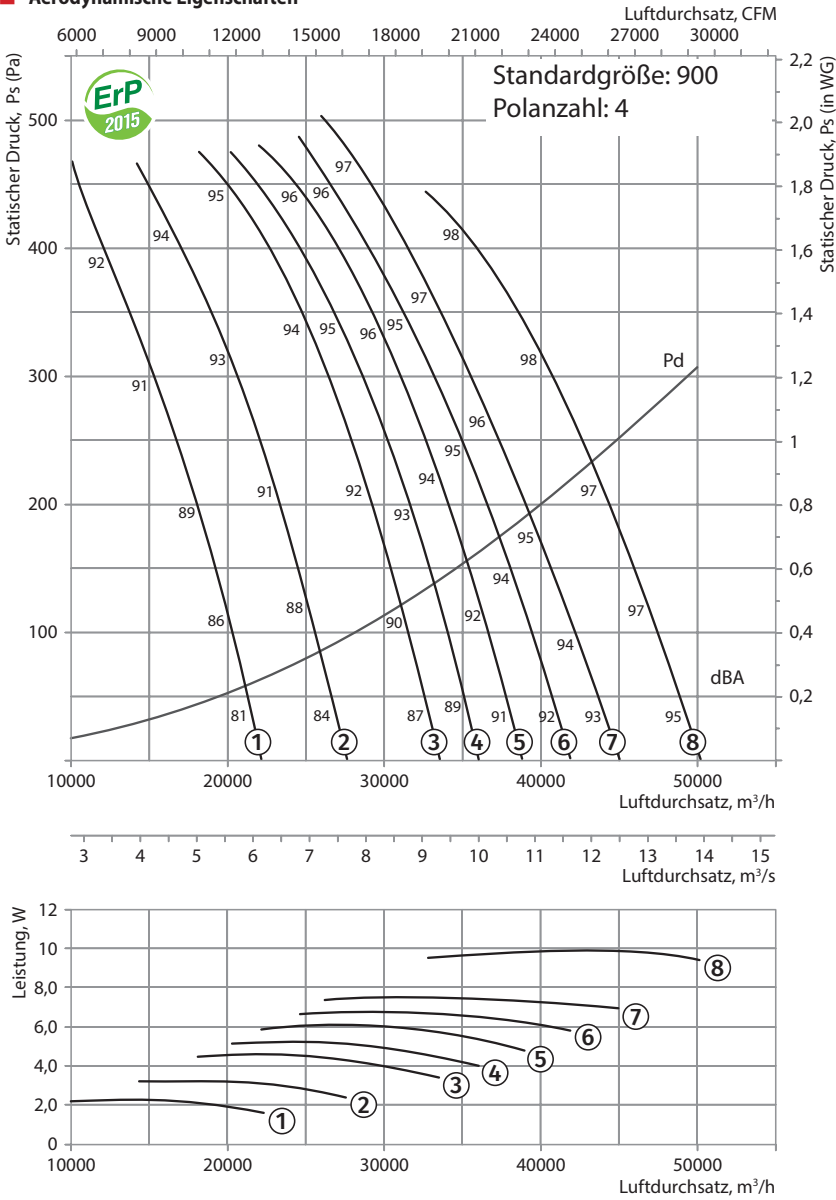

VPVO-900-4

**Technische Daten**

Standardgröße	Polanzahl des Motors	Spannung, V/50 Hz	Modell des Ventilators mit Aluminiumlaufrad (AL)	Modell des Ventilators mit Laufrad aus glasfaserverstärktem Polyamid (PAG)	Installierte Motorleistung Ny, kW	Drehzahl, min <sup>-1</sup>	Anzahl der Laufradschaufeln	Schaufelwinkel, °	Gewicht, kg	Länge L, mm	Nummer auf der Grafik
900	4	3~400	VPVO-900-4D/3-8/20/AL	VPVO-900-4D/3-8/20/PAG	3	1440	8	20	134,8	550	①
			VPVO-900-4D/4-8/25/AL	VPVO-900-4D/4-8/25/PAG	4	1440	8	25	145,9	550	②
			VPVO-900-4D/5,5-8/30/AL	VPVO-900-4D/5,5-8/30/PAG	5,5	1440	8	30	162,8	550	③
			VPVO-900-4D/5,5-8/32,5/AL	VPVO-900-4D/5,5-8/32,5/PAG	5,5	1440	8	32,5	162,8	550	④
			VPVO-900-4D/7,5-8/35/AL	VPVO-900-4D/7,5-8/35/PAG	7,5	1440	8	35	165,3	650	⑤
			VPVO-900-4D/7,5-8/37,5/AL	VPVO-900-4D/7,5-8/37,5/PAG	7,5	1440	8	37,5	165,3	650	⑥
			VPVO-900-4D/7,5-8/40/AL	VPVO-900-4D/7,5-8/40/PAG	7,5	1440	8	40	165,3	650	⑦
			VPVO-900-4D/11-8/45/AL	VPVO-900-4D/11-8/45/PAG	11	1440	8	45	199,6	750	⑧

**Zubehör**

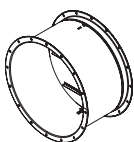

KOM-VO Rückschlagklappe

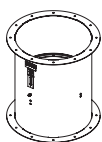

KOM1-VO Rückschlagklappe

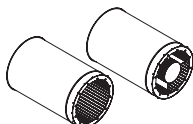

SR SRV Schalldämpfer

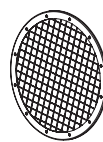

SZ-VO Schutzgitter

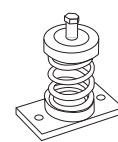

VVCp Vibrationsabsorbierendes Verbindungsstück

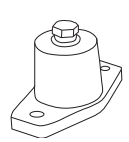

VVCr Vibrationsabsorbierendes Verbindungsstück

**Aerodynamische Eigenschaften**

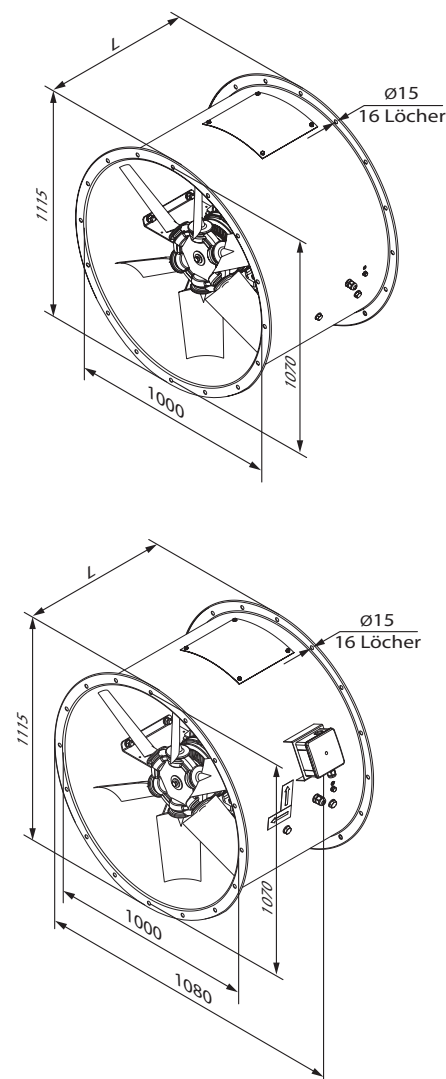
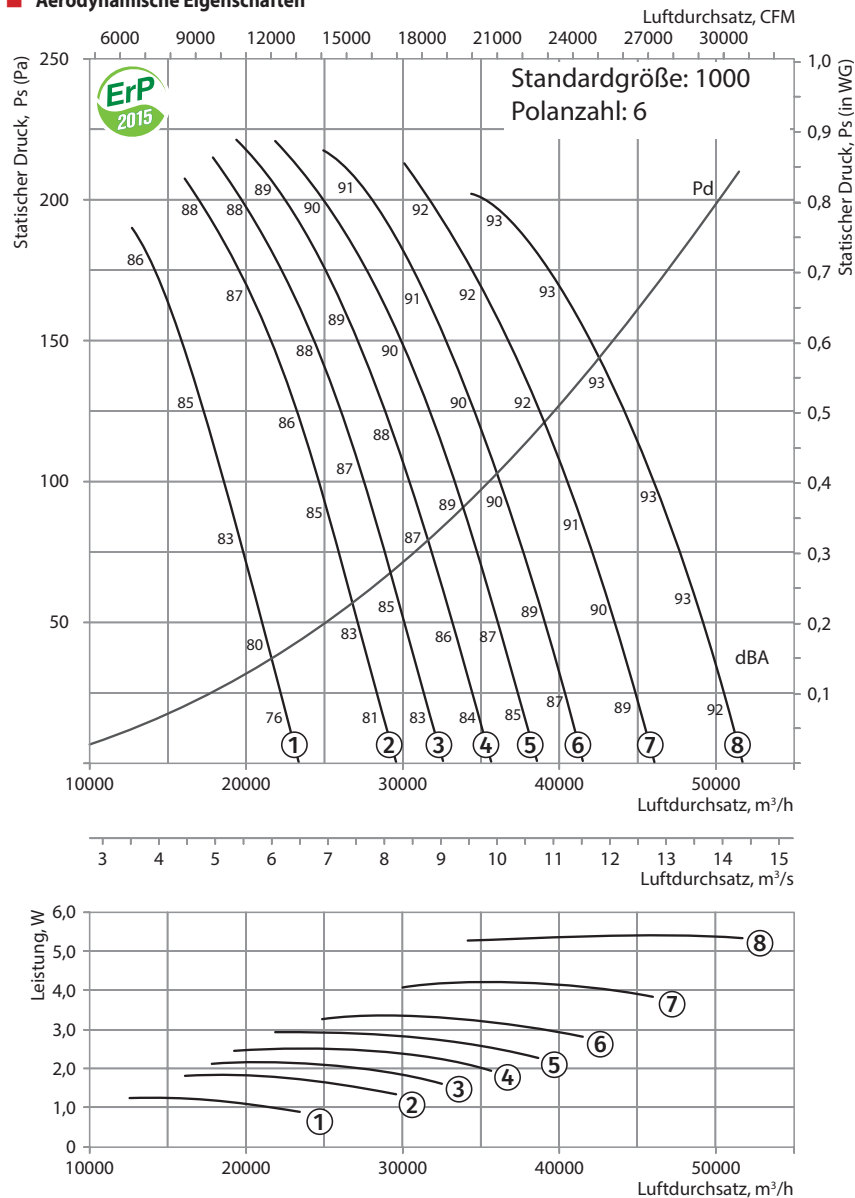

**Technische Daten**

Standardgröße	Polanzahl des Motors	Spannung, V/50 Hz	Modell des Ventilators mit Aluminiumlaufrad (AL)	Modell des Ventilators mit Laufrad aus glasfaserverstärktem Polyamid (PAG)	Installierte Motorleistung Ny, kW	Drehzahl, min <sup>-1</sup>	Anzahl der Laufradschaufeln	Schaukelwinkel, °	Gewicht, kg	Länge L, mm	Nummer auf der Grafik
1000	6	3~400	VPVO-1000-6D/1,5-8/25/AL	VPVO-1000-6D/1,5-8/25/PAG	1,5	960	8	25	167,5	550	①
			VPVO-1000-6D/2,2-8/30/AL	VPVO-1000-6D/2,2-8/30/PAG	2,2	960	8	30	173	550	②
			VPVO-1000-6D/2,2-8/32,5/AL	VPVO-1000-6D/2,2-8/32,5/PAG	2,2	960	8	32,5	173	550	③
			VPVO-1000-6D/3-8/35/AL	VPVO-1000-6D/3-8/35/PAG	3	960	8	35	193,5	650	④
			VPVO-1000-6D/3-8/37,5/AL	VPVO-1000-6D/3-8/37,5/PAG	3	960	8	37,5	193,5	650	⑤
			VPVO-1000-6D/4-8/40/AL	VPVO-1000-6D/4-8/40/PAG	4	960	8	40	203,5	650	⑥
			VPVO-1000-6D/5,5-8/45/AL	VPVO-1000-6D/5,5-8/45/PAG	5,5	960	8	45	207,5	650	⑦
			VPVO-1000-6D/5,5-8/50/AL	VPVO-1000-6D/5,5-8/50/PAG	5,5	960	8	50	207,5	650	⑧

**Zubehör**

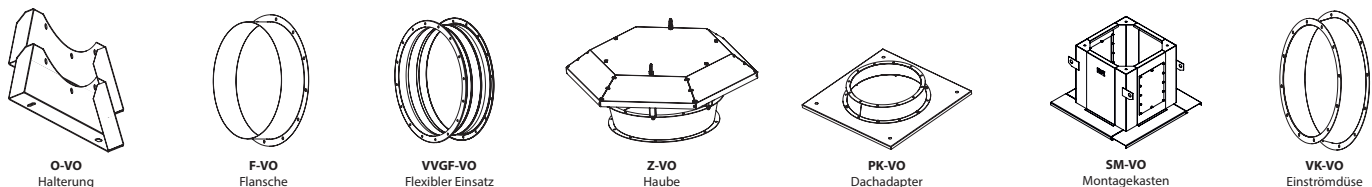

**Aerodynamische Eigenschaften**

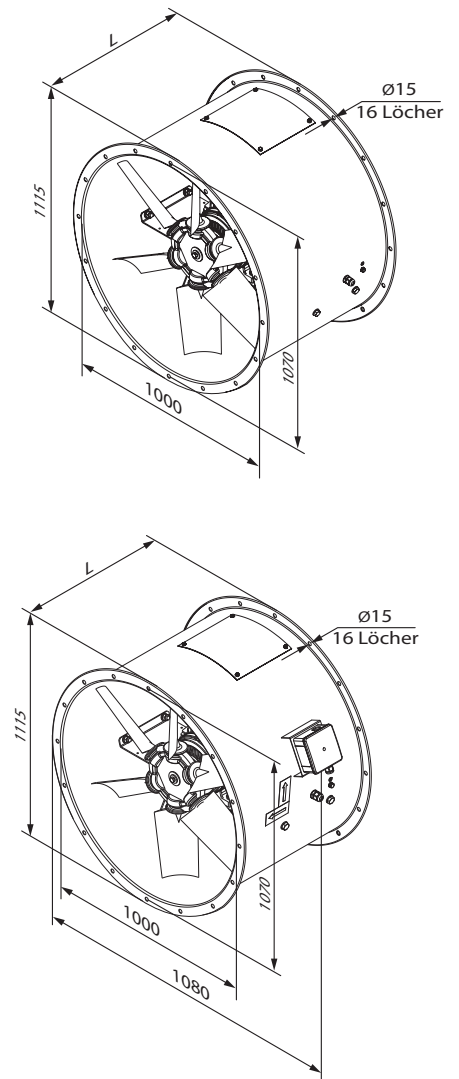
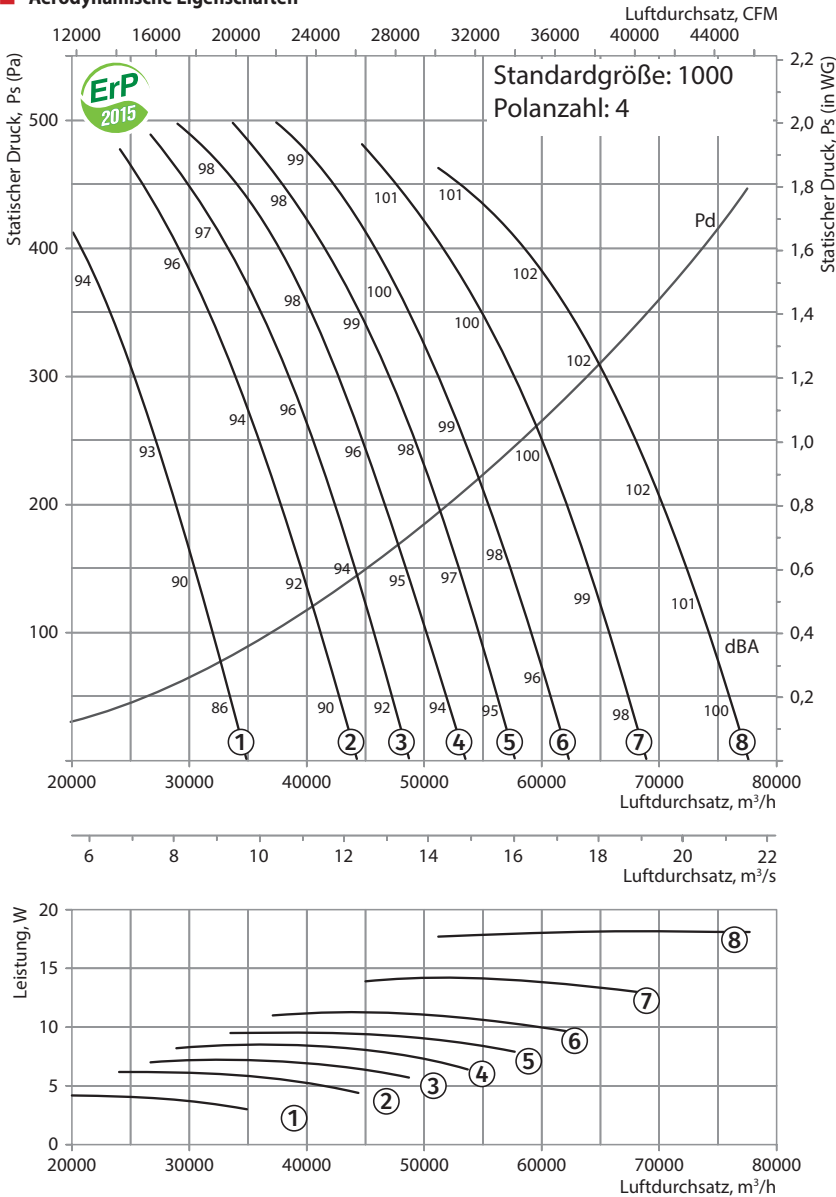

VPVO-1000-4

**Technische Daten**

Standardgröße	Polanzahl des Motors	Spannung, V/50 Hz	Modell des Ventilators mit Aluminiumlaufrad (AL)	Modell des Ventilators mit Laufrad aus glasfaserverstärktem Polyamid (PAG)	Installierte Motorleistung Ny, kW	Drehzahl, min <sup>-1</sup>	Anzahl der Laufradschaufeln	Schaukelwinkel, °	Gewicht, kg	Länge L, mm	Nummer auf der Grafik
1000	4	3~400	VPVO-1000-4D/5,5-8/25/AL	VPVO-1000-4D/5,5-8/25/PAG	5,5	1440	8	25	200,5	550	①
			VPVO-1000-4D/7,5-8/30/AL	VPVO-1000-4D/7,5-8/30/PAG	7,5	1440	8	30	203	650	②
			VPVO-1000-4D/7,5-8/32,5/AL	VPVO-1000-4D/7,5-8/32,5/PAG	7,5	1440	8	32,5	203	650	③
			VPVO-1000-4D/9,2-8/35/AL	VPVO-1000-4D/9,2-8/35/PAG	9,2	1440	8	35	233,5	650	④
			VPVO-1000-4D/11-8/37,5/AL	VPVO-1000-4D/11-8/37,5/PAG	11	1440	8	37,5	237,3	800	⑤
			VPVO-1000-4D/11-8/40/AL	VPVO-1000-4D/11-8/40/PAG	11	1440	8	40	237,3	800	⑥
			VPVO-1000-4D/15-8/45/AL	VPVO-1000-4D/15-8/45/PAG	15	1440	8	45	256,4	800	⑦
			VPVO-1000-4D/18,5-8/50/AL	VPVO-1000-4D/18,5-8/50/PAG	18,5	1440	8	50	301,9	900	⑧

**Zubehör**

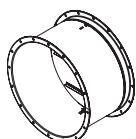

KOM-VO Rückschlagklappe

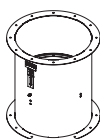

KOM1-VO Rückschlagklappe

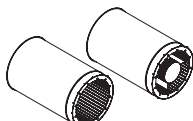

SR SRV Schalldämpfer

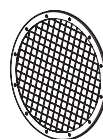

SZ-VO Schutzgitter

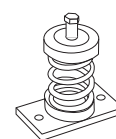

VVCp Vibrationsabsorbierendes Verbindungsstück

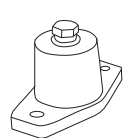

VVCr Vibrationsabsorbierendes Verbindungsstück

**Aerodynamische Eigenschaften**

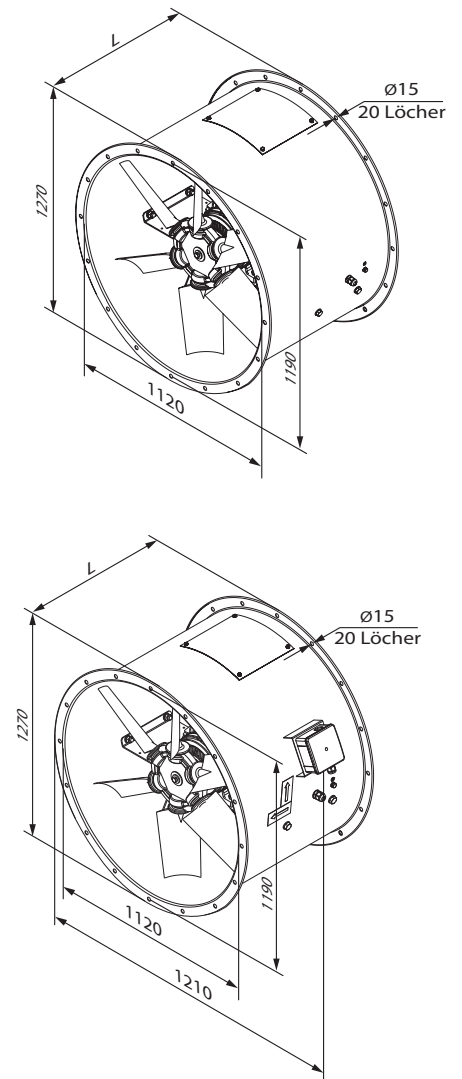
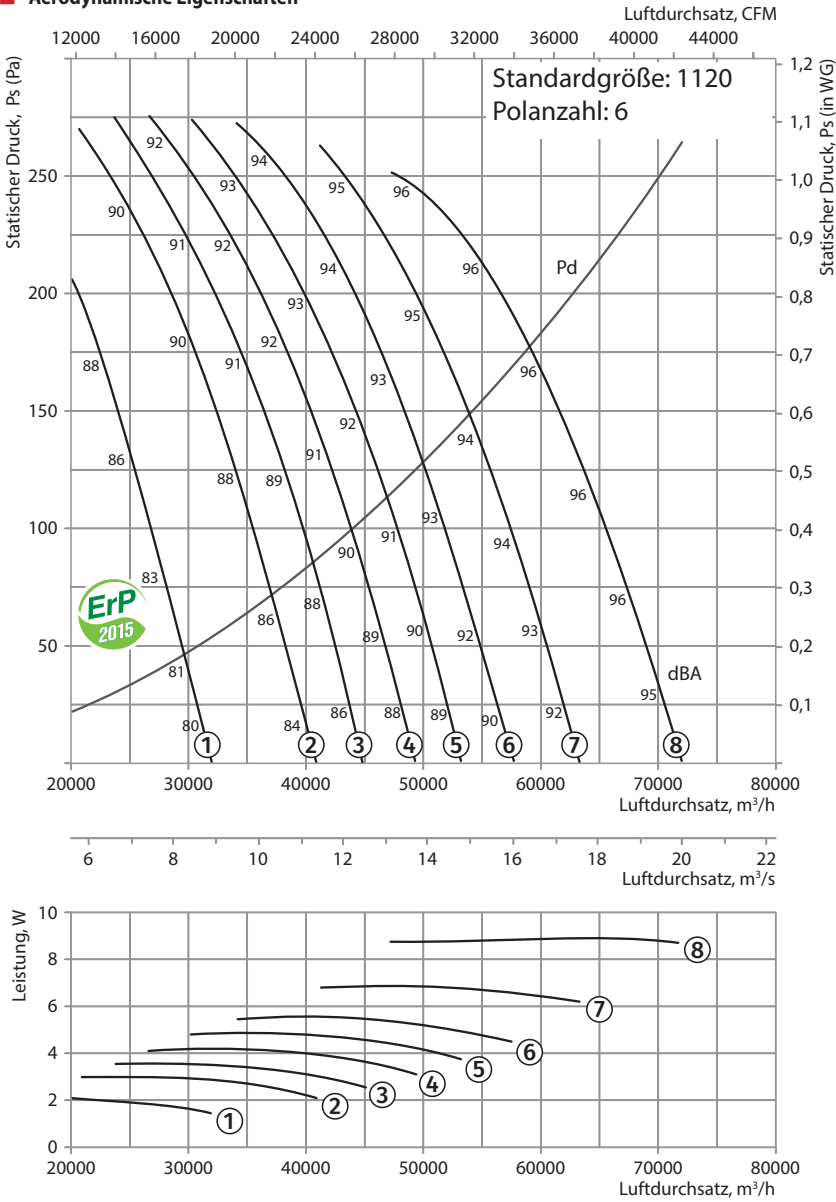

**Technische Daten**

Standardgröße	Polanzahl des Motors	Spannung, V/50 Hz	Modell des Ventilators mit Aluminiumlaufrad (AL)	Modell des Ventilators mit Laufrad aus glasfaserverstärktem Polyamid (PAG)	Installierte Motorleistung Ny, kW	Drehzahl, min <sup>-1</sup>	Anzahl der Laufradschaufeln	Schaukelwinkel, °	Gewicht, kg	Länge L, mm	Nummer auf der Grafik
1120	6	3~400	VPVO-1120-6D/2,2-8/25/AL	VPVO-1120-6D/2,2-8/25/PAG	2,2	960	8	25	192	550	①
			VPVO-1120-6D/3-8/30/AL	VPVO-1120-6D/3-8/30/PAG	3	960	8	30	212,5	650	②
			VPVO-1120-6D/4-8/32,5/AL	VPVO-1120-6D/4-8/32,5/PAG	4	960	8	32,5	222,5	650	③
			VPVO-1120-6D/4-8/35/AL	VPVO-1120-6D/4-8/35/PAG	4	960	8	35	222,5	650	④
			VPVO-1120-6D/5,5-8/37,5/AL	VPVO-1120-6D/5,5-8/37,5/PAG	5,5	960	8	37,5	226,5	650	⑤
			VPVO-1120-6D/5,5-8/40/AL	VPVO-1120-6D/5,5-8/40/PAG	5,5	960	8	40	226,5	650	⑥
			VPVO-1120-6D/7,5-8/45/AL	VPVO-1120-6D/7,5-8/45/PAG	7,5	960	8	45	254,8	800	⑦
			VPVO-1120-6D/9,2-8/50/AL	VPVO-1120-6D/9,2-8/50/PAG	9,2	960	8	50	272,5	800	⑧

**Zubehör**

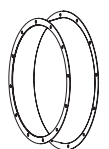
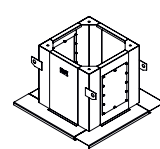
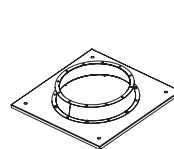
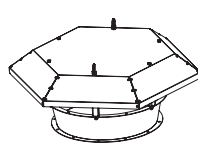
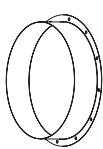
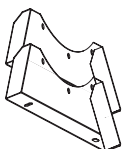

**Aerodynamische Eigenschaften**

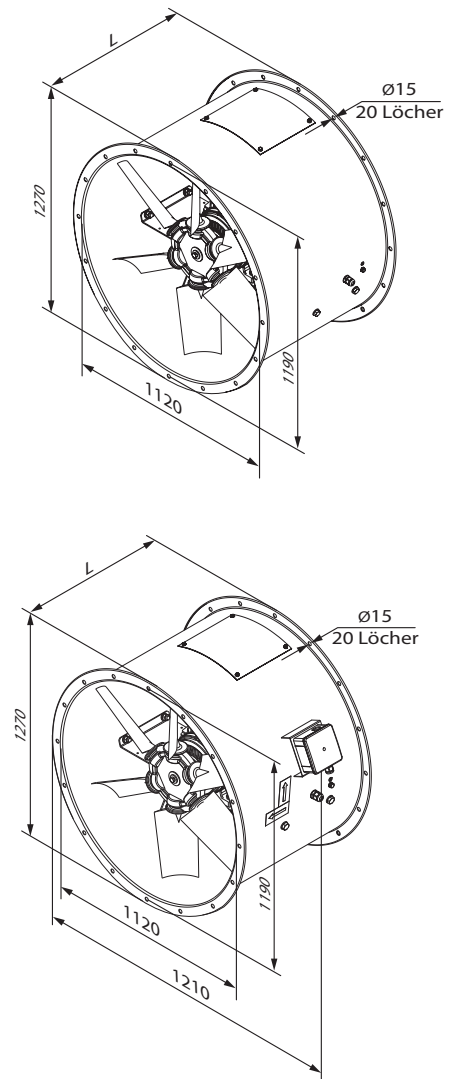
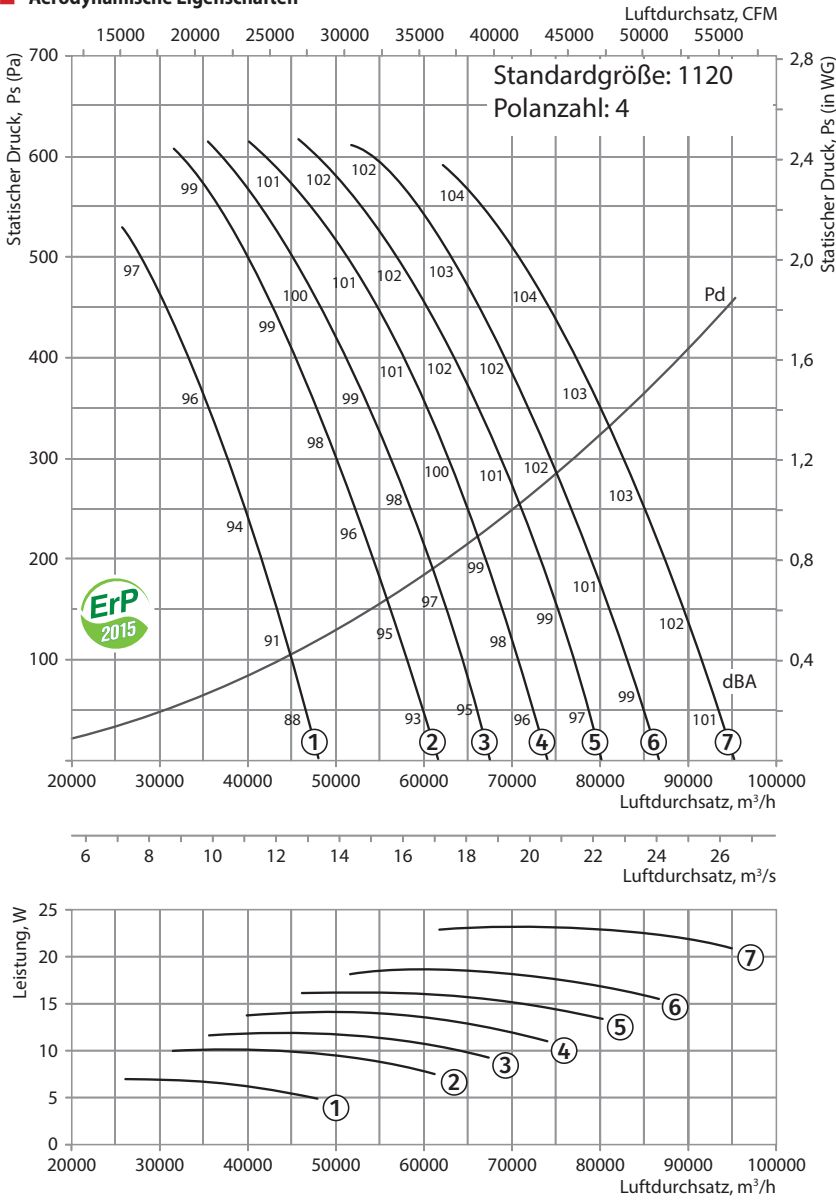

VPVO-1120-4

**Technische Daten**

Standardgröße	Polanzahl des Motors	Spannung, V/50 Hz	Modell des Ventilators mit Aluminiumlaufrad (AL)	Modell des Ventilators mit Laufrad aus glasfaserverstärktem Polyamid (PAG)	Installierte Motorleistung Ny, kW	Drehzahl, min <sup>-1</sup>	Anzahl der Laufradschaufeln	Schaukelwinkel, °	Gewicht, kg	Länge L, mm	Nummer auf der Grafik
1120	4	3~400	VPVO-1120-4D/7,5-8/25/AL	VPVO-1120-4D/7,5-8/25/PAG	7,5	1440	8	25	222	650	①
			VPVO-1120-4D/11-8/30/AL	VPVO-1120-4D/11-8/30/PAG	11	1440	8	30	256,3	800	②
			VPVO-1120-4D/11-8/32,5/AL	VPVO-1120-4D/11-8/32,5/PAG	11	1440	8	32,5	256,3	800	③
			VPVO-1120-4D/15-8/35/AL	VPVO-1120-4D/15-8/35/PAG	15	1440	8	35	275,4	800	④
			VPVO-1120-4D/18,5-8/37,5/AL	VPVO-1120-4D/18,5-8/37,5/PAG	18,5	1440	8	37,5	320,9	900	⑤
			VPVO-1120-4D/18,5-8/40/AL	VPVO-1120-4D/18,5-8/40/PAG	18,5	1440	8	40	320,9	900	⑥
			VPVO-1120-4D/22-8/45/AL	VPVO-1120-4D/22-8/45/PAG	22	1440	8	45	334,2	900	⑦

**Zubehör**

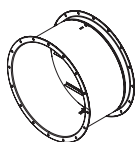

KOM-VO Rückschlagklappe

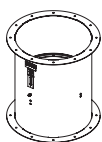

KOM1-VO Rückschlagklappe

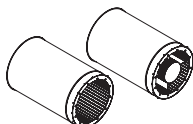

SR SRV Schalldämpfer

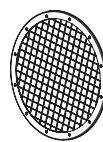

SZ-VO Schutzgitter

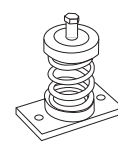

VVCp Vibrationsabsorbierendes Verbindungsstück

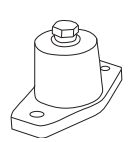

VVCr Vibrationsabsorbierendes Verbindungsstück



**Aerodynamische Eigenschaften**

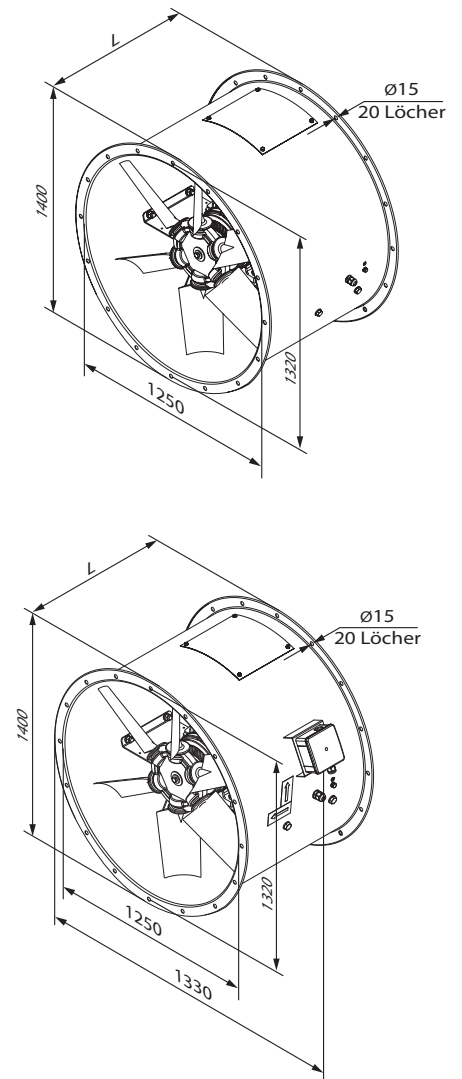
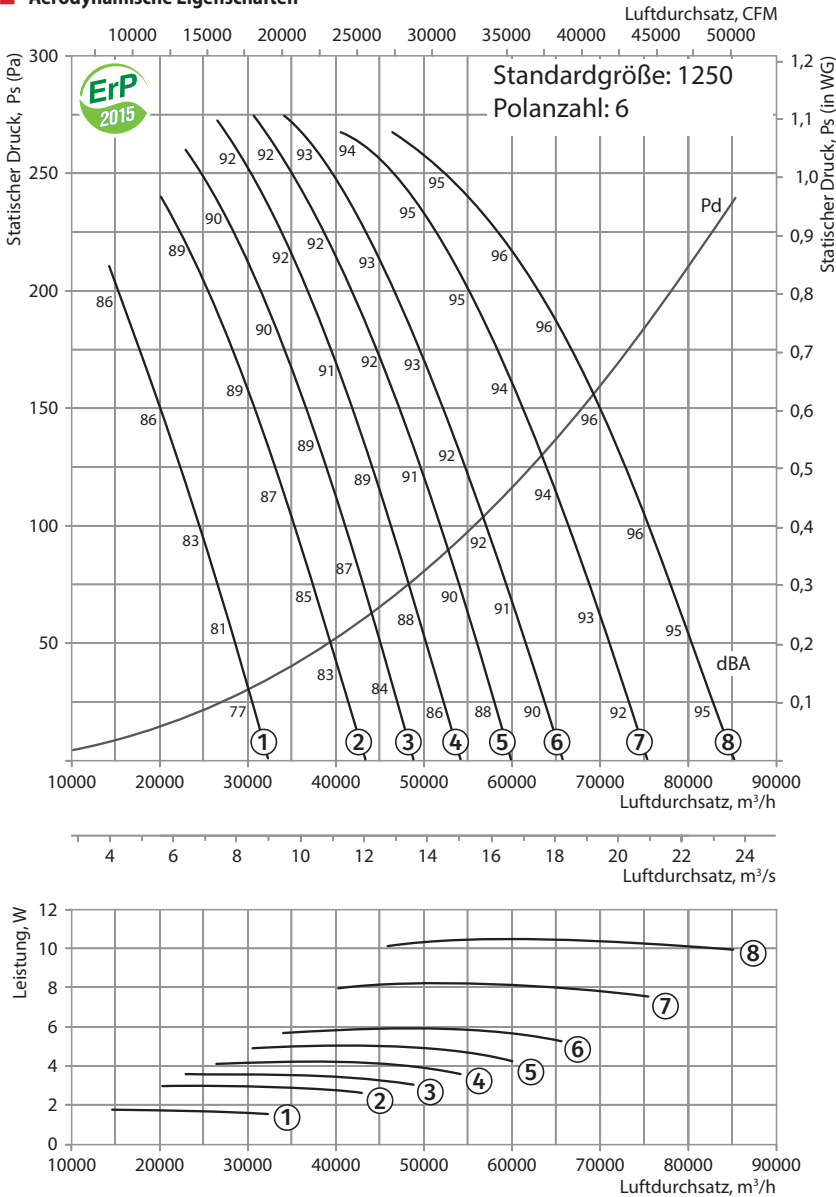

**Technische Daten**

Standardgröße	Polanzahl des Motors	Spannung, V/50 Hz	Modell des Ventilators mit Aluminiumlaufblad (AL)	Modell des Ventilators mit Laufblad aus glasfaserverstärktem Polyamid (PAG)	Installierte Motorleistung Ny, kW	Drehzahl, min <sup>-1</sup>	Anzahl der Laufbladschaufeln	Schaukelwinkel, °	Gewicht, kg	Länge L, mm	Nummer auf der Grafik
1250	6	3~400	VPVO-1250-6D/2,2-8/25/AL	VPVO-1250-6D/2,2-8/25/PAG	2,2	960	8	25	211	550	①
			VPVO-1250-6D/3-8/30/AL	VPVO-1250-6D/3-8/30/PAG	3	960	8	30	231,5	650	②
			VPVO-1250-6D/4-8/32,5/AL	VPVO-1250-6D/4-8/32,5/PAG	4	960	8	32,5	241,5	650	③
			VPVO-1250-6D/5,5-8/35/AL	VPVO-1250-6D/5,5-8/35/PAG	5,5	960	8	35	245,5	650	④
			VPVO-1250-6D/5,5-8/37,5/AL	VPVO-1250-6D/5,5-8/37,5/PAG	5,5	960	8	37,5	245,5	650	⑤
			VPVO-1250-6D/7,5-8/40/AL	VPVO-1250-6D/7,5-8/40/PAG	7,5	960	8	40	273,8	800	⑥
			VPVO-1250-6D/9,2-8/45/AL	VPVO-1250-6D/9,2-8/45/PAG	9,2	960	8	45	291,5	800	⑦
			VPVO-1250-6D/11-8/50/AL	VPVO-1250-6D/11-8/50/PAG	11	960	8	50	299,3	800	⑧

**Zubehör**

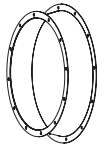
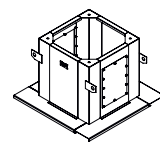
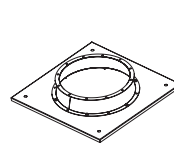
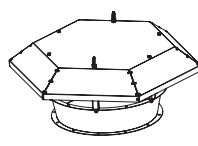
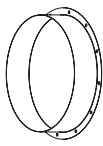
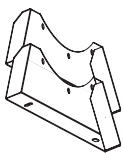

**Aerodynamische Eigenschaften**

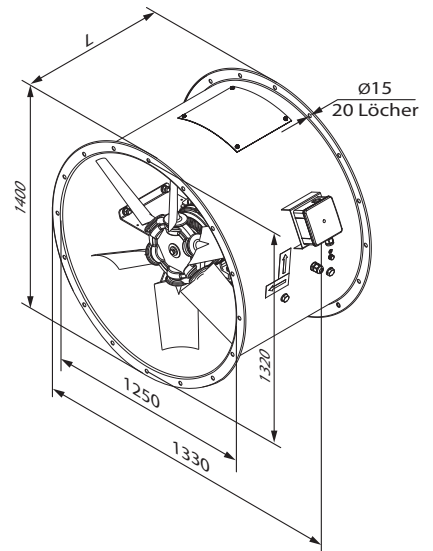
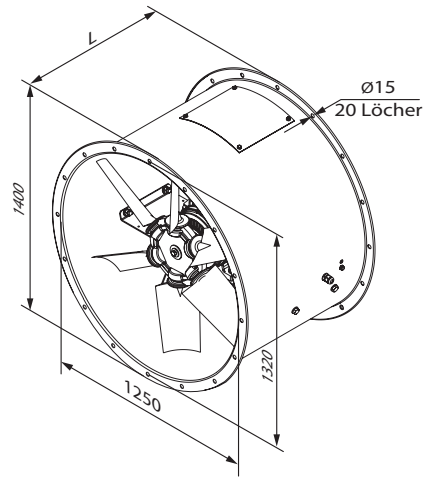
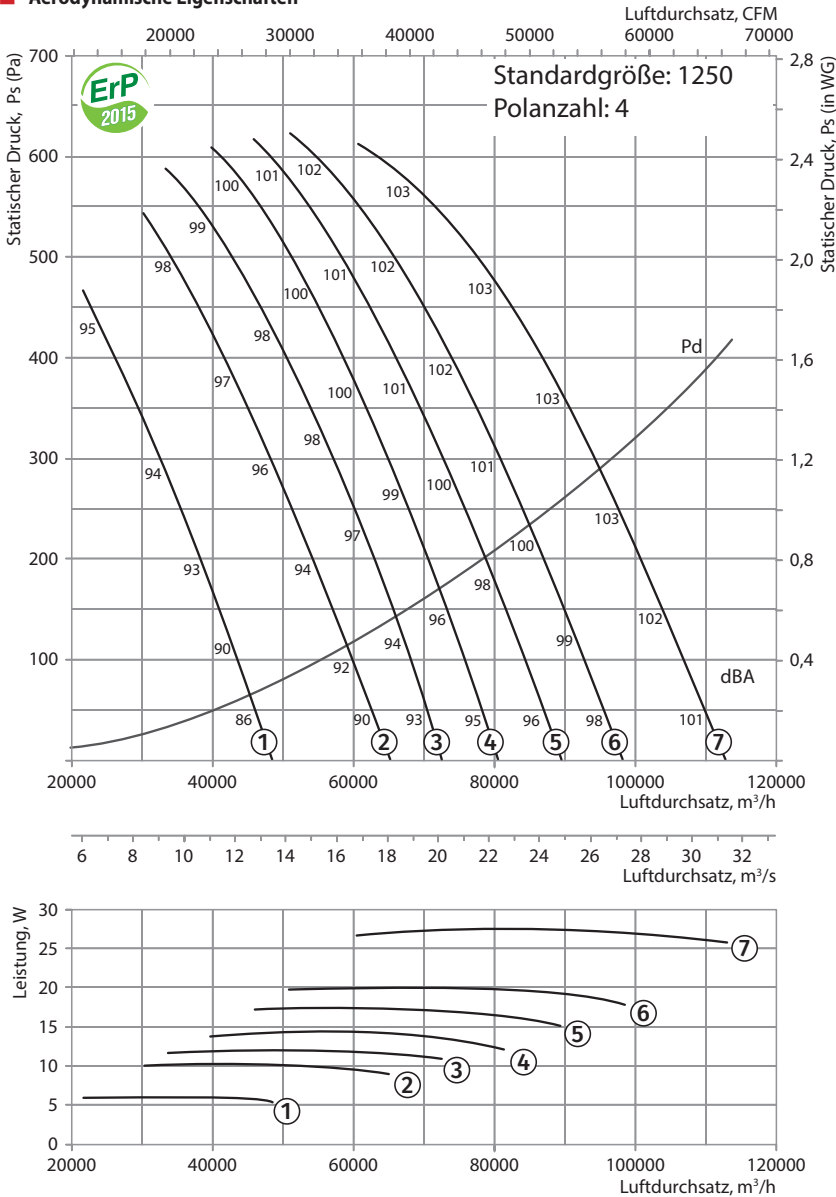

VPVO-1250-4

**Technische Daten**

Standardgröße	Polanzahl des Motors	Spannung, V/50 Hz	Modell des Ventilators mit Aluminiumlaufrad (AL)	Modell des Ventilators mit Laufrad aus glasfaserverstärktem Polyamid (PAG)	Installierte Motorleistung Ny, kW	Drehzahl, min <sup>-1</sup>	Anzahl der Laufradschaufeln	Schaukelwinkel, °	Gewicht, kg	Länge L, mm	Nummer auf der Grafik
1250	4	3~400	VPVO-1250-4D/7,5-8/25/AL	VPVO-1250-4D/7,5-8/25/PAG	7,5	1440	8	25	241	650	①
			VPVO-1250-4D/11-8/30/AL	VPVO-1250-4D/11-8/30/PAG	11	1440	8	30	275,3	800	②
			VPVO-1250-4D/15-8/32,5/AL	VPVO-1250-4D/15-8/32,5/PAG	15	1440	8	32,5	294,4	800	③
			VPVO-1250-4D/15-8/35/AL	VPVO-1250-4D/15-8/35/PAG	15	1440	8	35	294,4	800	④
			VPVO-1250-4D/18,5-8/37,5/AL	VPVO-1250-4D/18,5-8/37,5/PAG	18,5	1440	8	37,5	339,9	900	⑤
			VPVO-1250-4D/22-8/40/AL	VPVO-1250-4D/22-8/40/PAG	22	1440	8	40	353,2	900	⑥
			VPVO-1250-4D/30-8/45/AL	VPVO-1250-4D/30-8/45/PAG	30	1440	8	45	416,2	900	⑦

**Zubehör**

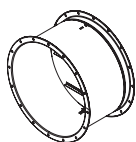

KOM-VO Rückschlagklappe

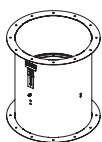

KOM1-VO Rückschlagklappe

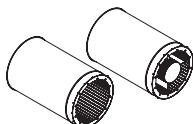

SR SRV Schalldämpfer

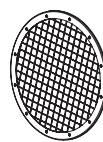

SZ-VO Schutzgitter

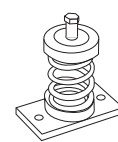

VVCp Vibrationsabsorbierendes Verbindungsstück

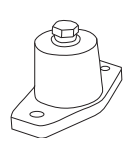

VVCr Vibrationsabsorbierendes Verbindungsstück

## VENTS VDO-Serie



Axial-Entrauchungsventilatoren  
mit einer Förderleistung  
bis **108 000 m<sup>3</sup>/h**  
mit einer Feuerwiderstandsdauer:  
200 °C/2 Stunden  
300 °C/2 Stunden  
400 °C/2 Stunden

### ■ Bezeichnungsschlüssel

**VDO:** Axial-Entrauchungsventilator

**Standardgröße (Rohrdurchmesser), mm**

**Gehäuseausführung:** **\_:** Standardgehäuse; **K:** verkürztes Gehäuse

**Polanzahl des Motors**

**Phasenzahl des Motors:** **E:** Einphasen-, **D:** Dreiphasen-

**Leistung des Motors, kW**

**Zahl der Laufradschaufeln, St.**

**Anstellwinkel der Laufradschaufeln, °**

**Material der Laufradschaufeln:**

**AL:** Aluminium

**Klimaklasse:**

**U:** gemäßigtes Klima

**HL:** kaltes Klima (-40...+40 °C)

**UHL:** kaltes gemäßigtes Klima (-60...+40 °C)

**T:** tropisches Klima (-10...+50 °C)

**M:** gemäßigt kühles Meeresklima (-40...+40 °C)

**O:** allgemeine klimatische Ausführung (außer Meeresklima) (-60...+50 °C)

**OM:** allgemeine klimatische Ausführung (-40...+40 °C)

**W:** universale klimatische Ausführung (-60...+50 °C)

**Anordnungsart:**

**1:** draußen

**2:** unter Schuppen oder drinnen mit den gleichen Bedingungen wie draußen, außer Sonneneinstrahlung und Niederschläge

**3:** in geschlossenen Räumen ohne künstliche Klimatisierung

**4:** in geschlossenen Räumen mit künstlicher Klimatisierung (Belüftung, Heizung)

**5:** in Feuchträumen ohne künstliche Klimatisierung

**Feuerwiderstandsdauer:**

200/2 – 200 °C, 2 Stunden

300/2 – 300 °C, 2 Stunden

400/2 – 400 °C, 2 Stunden

### ■ Verwendungszweck

Die Ventilatoren werden für die Entrauchung im Brandfall und Entfernung der heißen Außenluft verwendet. Die Ventilatoren sind auch für allgemeine Belüftung geeignet.

### ■ Anwendung

Die Ventilatoren werden bei einer Umgebungstemperatur von -60 bis +50 °C (je nach Klimaklasse, siehe Bezeichnungsschlüssel) für den Dauerbetrieb eingesetzt. Bei einer Temperatur von +200 °C, +300 °C, +400 °C im Entrauchungsmodus - 2 Stunden.

### ■ Aufbau

Der Ventilator besteht aus Gehäuse, Laufrad und Motor. Das Metall-Gehäuse mit ausgerollten Flanschen bietet eine hohe Steifigkeit und minimale Abstände zwischen dem Gehäuse und dem Laufrad.

Eine Zugangstür ist am Ventilatorgehäuse vorgesehen. Alle Komponenten des Gehäuses sind zum Schutz vor Umweltrisiken pulverbeschichtet. Das Gewicht des Ventilators kann von dem im Katalog angegebenen Gewicht abweichen und hängt von den verwendeten Einheiten (Motor, Anschlusskasten usw.) ab.

### ■ Elektromotor

Die Ventilatoren sind mit dreiphasigen Elektromotoren mit 400 V/50 Hz ausgestattet. Je nach Modell werden die 1- oder 2-stufige Motoren verwendet. Die einstufigen

Ventilatoren sind mit 2-, 4- oder 6-poligen Motoren ausgestattet. Die zweistufige Ventilatoren sind mit 2/4- oder 4/8-poligen Motoren ausgestattet.

### ■ Laufrad

Je nach der Standardgröße und der erforderlichen Leistung sind die Ventilatoren mit Laufräder mit 6 bzw. 8 Laufradschaufeln und einem Neigungswinkel von 20° bis 50° mit einem Pitch von 2,5 bis 5° verwendet, um eine genaue Abstimmung mit dem Arbeitspunkt sicherzustellen. Die speziell entwickelte Laufradschaufeln bieten einen hohen Wirkungsgrad des Ventilators bei niedrigem Geräuschpegel. Das Laufrad ist dynamisch ausgewuchtet. Das geringe Gewicht und Massenträgheitsmoment des Laufrades tragen zum schnellen Start des Ventilators bei. Die Laufradschaufeln des Ventilators sind aus Aluminiumguss ausgestattet.

### ■ Montage

Die Ventilatoren werden auf jeder ebenen Oberfläche oder direkt in einen Luftkanal montiert. Die Ventilatoren sind für eine horizontale und vertikale Montage geeignet. Bei der Montage des Ventilators in einem Lüftungsrohr erfolgt die Verbindung zu den Lüftungsrohren mittels Flanschen. Für die Boden-, Wand- oder Deckenmontage des Ventilators sind die O-VO Halterungen verwendet (im Lieferumfang nicht erhalten, separat verfügbar). Die Ventilatoren sind für die Montage auf Hausdächern geeignet.

Gehäuse
Motor
Laufrad
Ausführung  
**VDO-630K-2D/5.5-8/35/AL-U1-300/2**

■ **Komplettlösungen für Axialventilatoren**

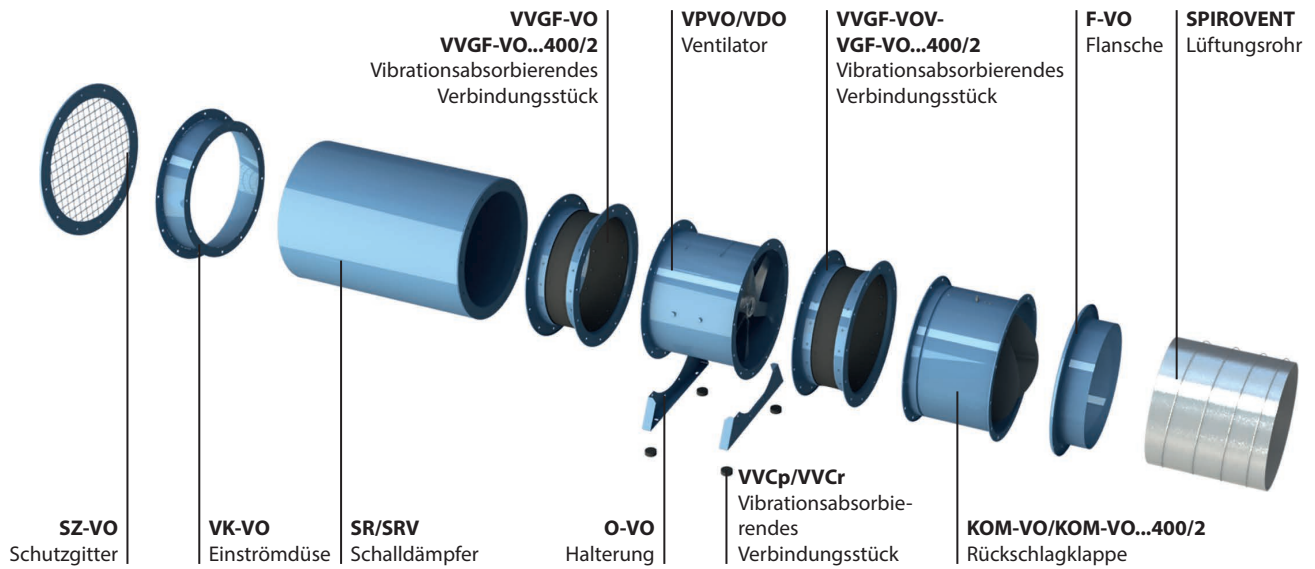

■ **Montagebeispiel der Axialventilatoren auf Dachflächen**

Überdrucksystem

Rauchabzugssystem

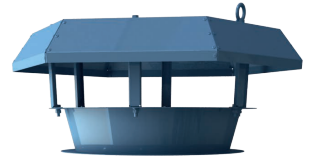
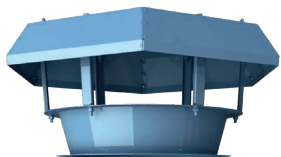

Z-VO Haube

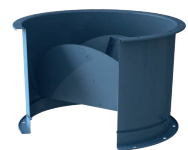
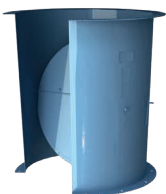

KOM1-VO Rückschlagklappe

KOM-VO...400/2 Rückschlagklappe

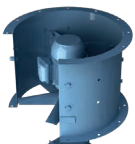

VPVO Axialventilator

VDO Entrauchungsventilator

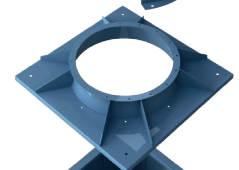
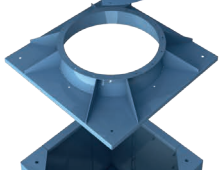

PK-VO Dachadapter

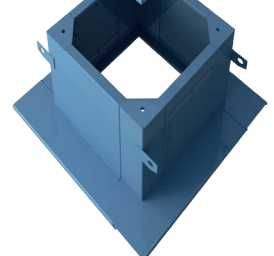
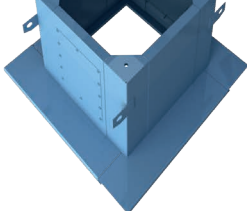

SM-VO Montagekasten

**Aerodynamische Eigenschaften**

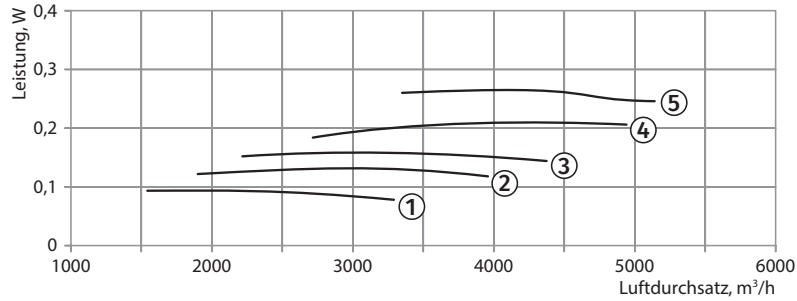
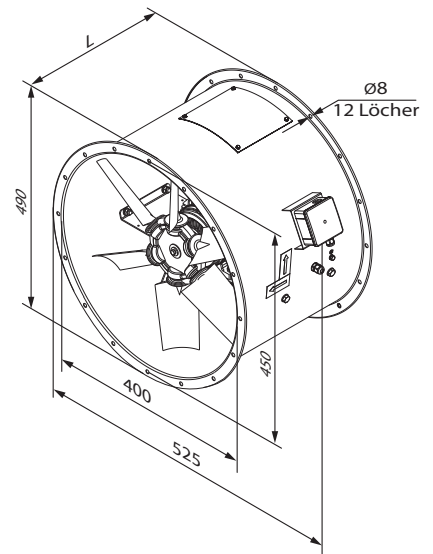
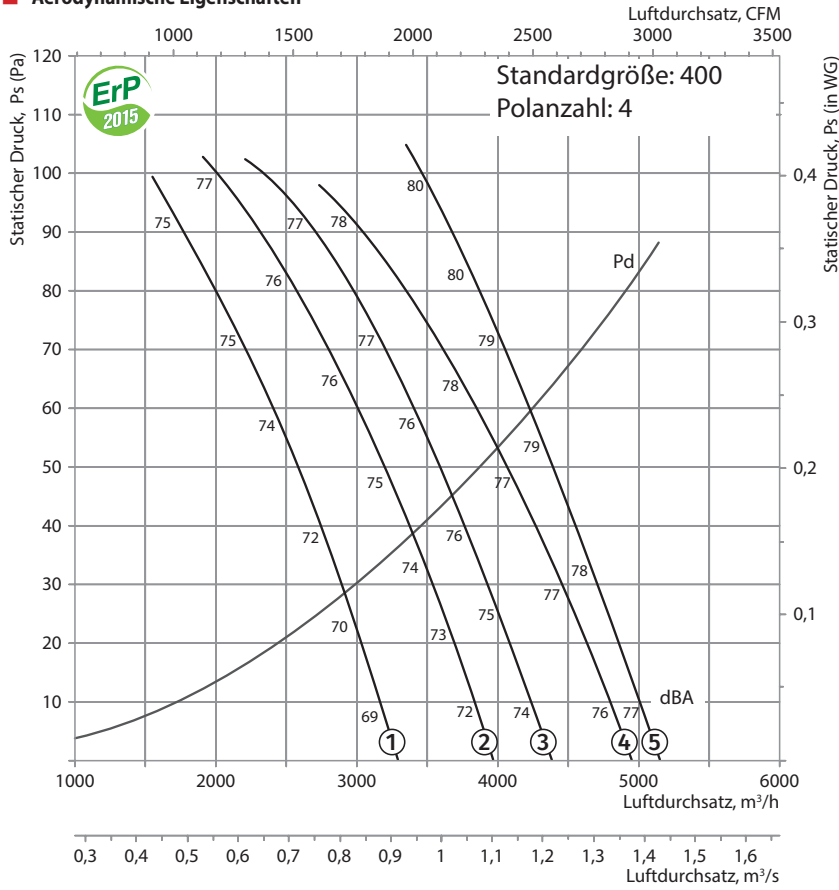

**Technische Daten**

Standardgröße	Polanzahl des Motors	Spannung, V/50 Hz	Modell	Installierte Motorleistung Ny, kW	Drehzahl, min <sup>-1</sup>	Anzahl der Laufradschaufeln	Schaufelwinkel, °	Gewicht, kg	Länge L, mm	Nummer der Kurve auf der Grafik
400	4	3~400	VDO-400-4D/0,55-6/30/AL	0,55	1440	6	30	26,5	400	①
			VDO-400-4D/0,55-6/35/AL	0,55	1440	6	35	26,5	400	②
			VDO-400-4D/0,55-6/40/AL	0,55	1440	6	40	26,5	400	③
			VDO-400-4D/0,55-6/45/AL	0,55	1440	6	45	26,5	400	④
			VDO-400-4D/0,55-8/45/AL	0,55	1440	8	45	27	400	⑤

**Zubehör**

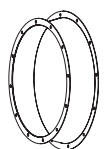
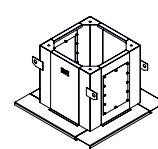
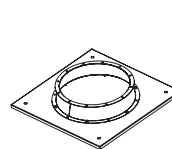
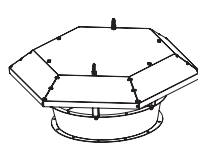
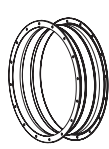
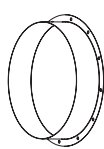
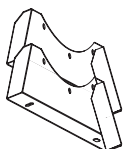



**Aerodynamische Eigenschaften**

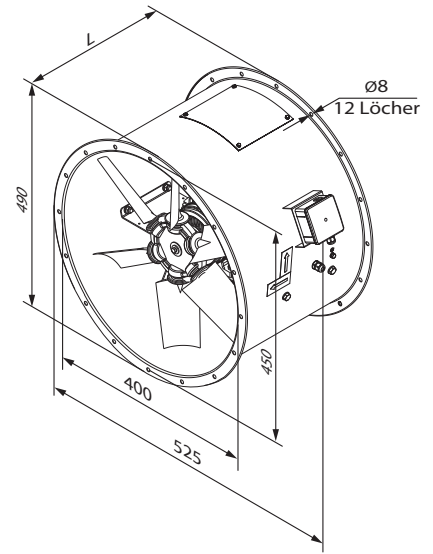
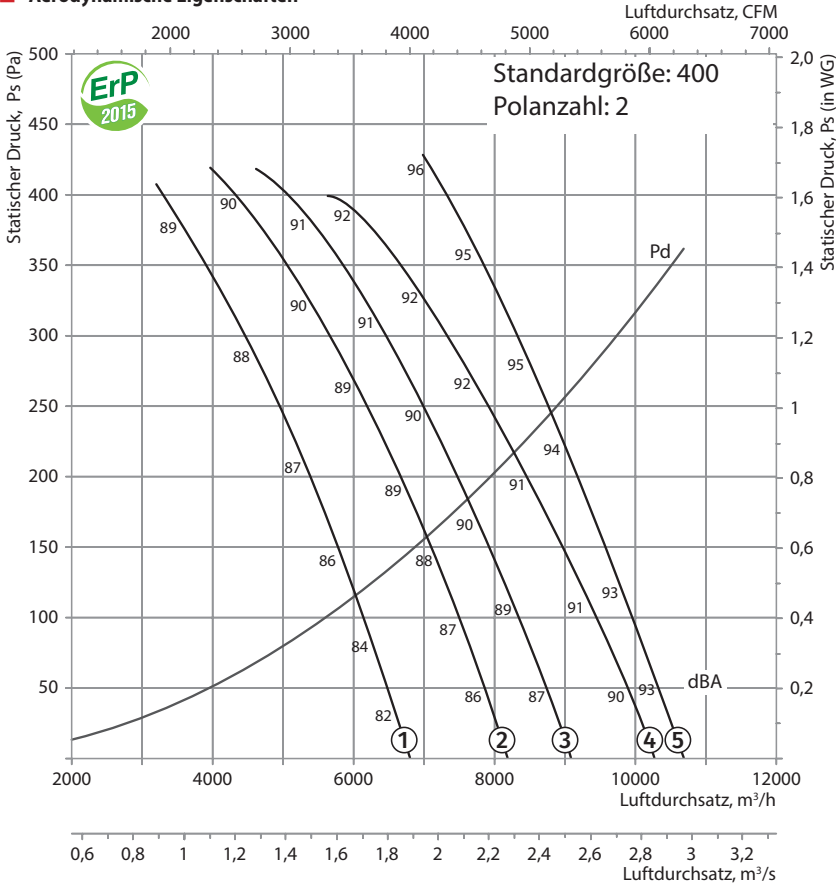

VDO-400-2

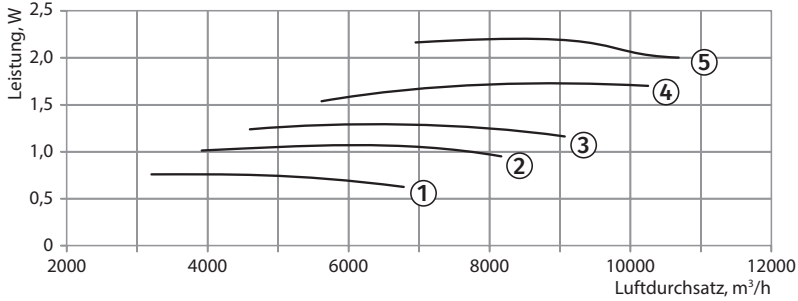

**Technische Daten**

Standardgröße	Polanzahl des Motors	Spannung, V/50 Hz	Modell	Installierte Motorleistung Ny, kW	Drehzahl, min <sup>-1</sup>	Anzahl der Laufrad-schaufeln	Schaufelwinkel, °	Gewicht, kg	Länge L, mm	Nummer der Kurve auf der Grafik
400	2	3~400	VDO-400-2D/0,75-6/30/AL	0,75	2880	6	30	26,5	400	①
			VDO-400-2D/1,1-6/35/AL	1,1	2880	6	35	27,5	400	②
			VDO-400-2D/1,5-6/40/AL	1,5	2880	6	40	32,5	400	③
			VDO-400-2D/2,2-6/45/AL	2,2	2880	6	45	34,5	400	④
			VDO-400-2D/2,2-8/45/AL	2,2	2880	8	45	35	400	⑤
400	2/4	3~400	VDO-400-2/4D/0,8/0,2-6/30/AL	0,8/0,2	2880/1440	6	30	26,5	400	①*
			VDO-400-2/4D/1,1/0,25-6/35/AL	1,1/0,25	2880/1440	6	35	27,5	400	②*
			VDO-400-2/4D/1,5/0,37-6/40/AL	1,5/0,37	2880/1440	6	40	32,5	400	③*
			VDO-400-2/4D/2,2/0,5-6/45/AL	2,2/0,5	2880/1440	6	45	34,5	400	④*
			VDO-400-2/4D/2,2/0,5-8/45/AL	2,2/0,5	2880/1440	8	45	35	400	⑤*

\*Höchstgeschwindigkeitsdiagramm

**Zubehör**

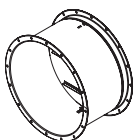

KOM-VO..400/2 Rückschlagklappe

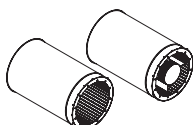

SR SRV Schalldämpfer

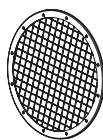

SZ-VO Schutzgitter

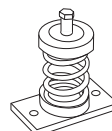

VVcp Vibrationsabsorbierendes Verbindungsstück

**Aerodynamische Eigenschaften**

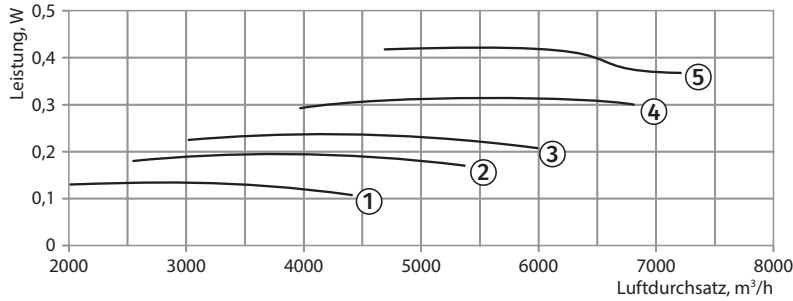
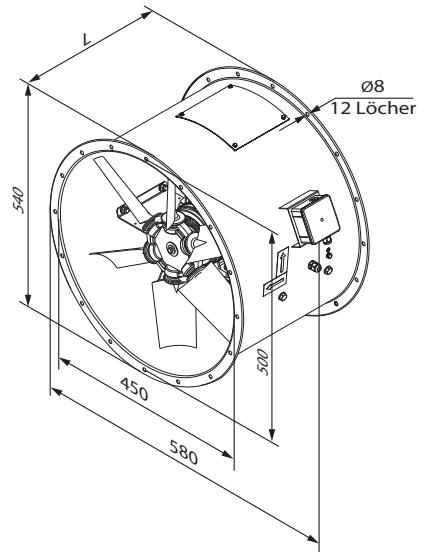
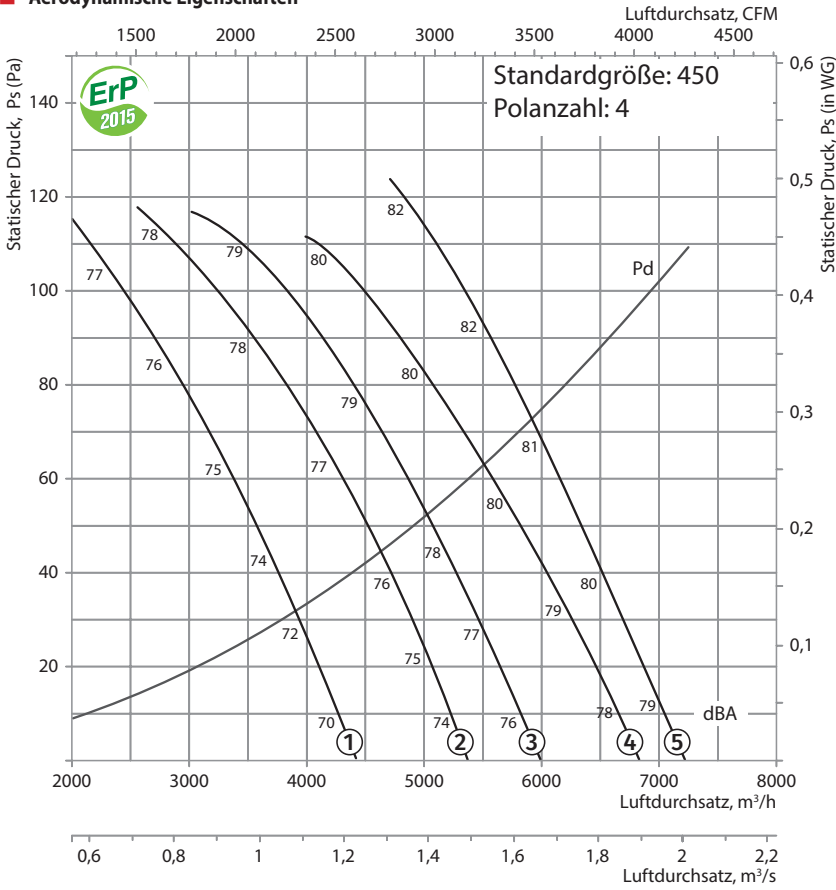

**Technische Daten**

Standardgröße	Polanzahl des Motors	Spannung, V/50 Hz	Modell	Installierte Motorleistung Ny, kW	Drehzahl, min <sup>-1</sup>	Anzahl der Laufradschaufeln	Schaufelwinkel, °	Gewicht, kg	Länge L, mm	Numer der Kurve auf der Grafik
450	4	3~400	VDO-450-4D/0,55-6/30/AL	0,55	1440	6	30	36,1	400	①
			VDO-450-4D/0,55-6/35/AL	0,55	1440	6	35	36,1	400	②
			VDO-450-4D/0,55-6/40/AL	0,55	1440	6	40	36,1	400	③
			VDO-450-4D/0,55-6/45/AL	0,55	1440	6	45	36,1	400	④
			VDO-450-4D/0,55-8/45/AL	0,55	1440	8	45	36,6	400	⑤

**Zubehör**

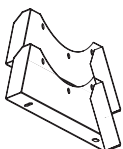

O-VO Halterung

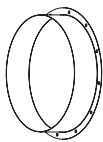

F-VO Flansche



VVGf-VO...400/2 Flexibler Einsatz

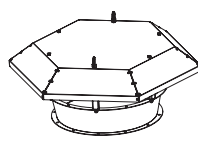

Z-VO Haube

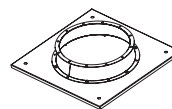

PK-VO Dachadapter

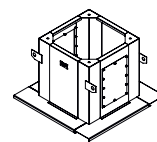

SM-VO Montagekasten

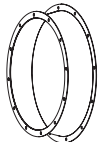

VK-VO Einstromdüse

**Aerodynamische Eigenschaften**

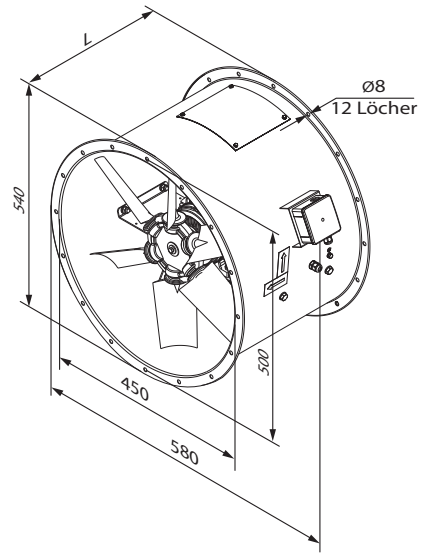
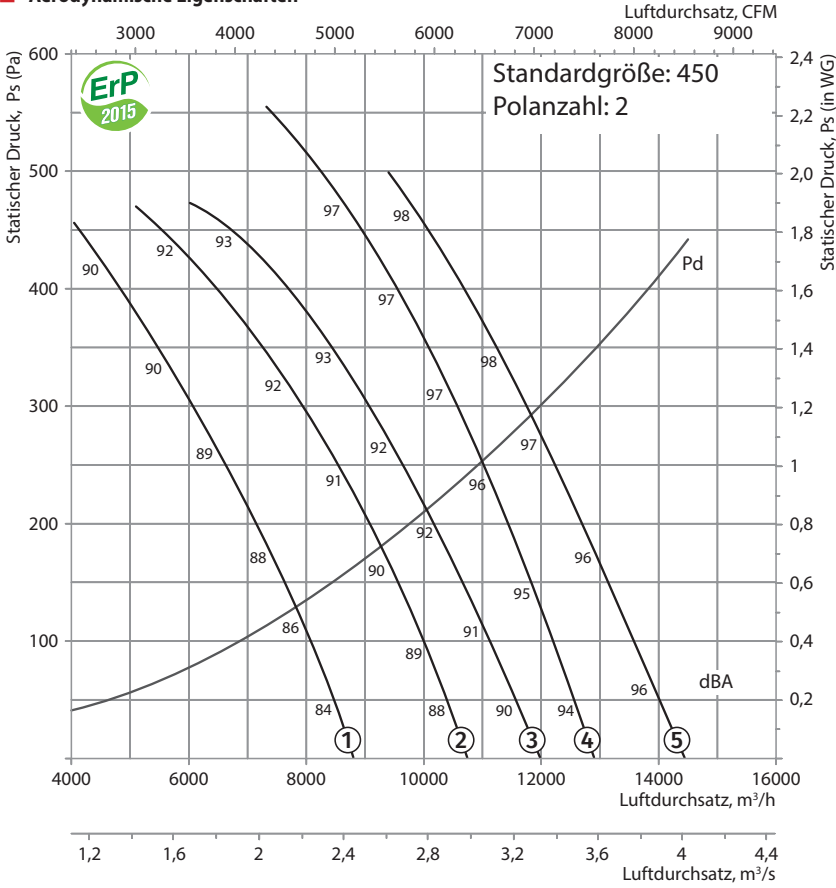

VDO-450-2

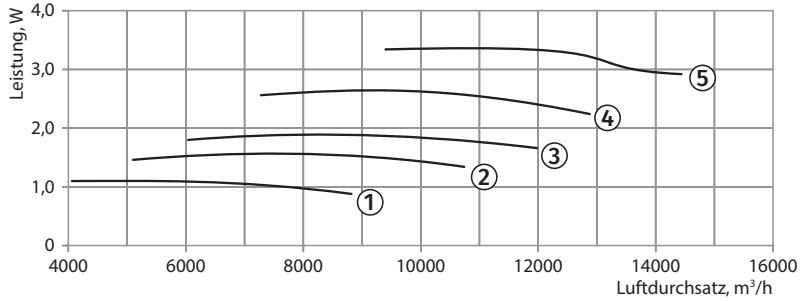

**Technische Daten**

Standardgröße	Polanzahl des Motors	Spannung, V/50 Hz	Modell	Installierte Motorleistung Ny, kW	Drehzahl, min <sup>-1</sup>	Anzahl der Laufradschaufeln	Schaufelwinkel, °	Gewicht, kg	Länge L, mm	Nummer der Kurve auf der Grafik
450	2	3~400	VDO-450-2D/1,1-6/30/AL	1,1	2880	6	30	37,1	400	①
			VDO-450-2D/1,5-6/35/AL	1,5	2880	6	35	42,1	400	②
			VDO-450-2D/2,2-6/40/AL	2,2	2880	6	40	44,1	400	③
			VDO-450-2D/3-8/40/AL	3	2880	8	40	53,6	500	④
			VDO-450-2D/4-8/45/AL	4	2880	8	45	64,6	500	⑤
450	2/4	3~400	VDO-450-2/4D/1,1/0,25-6/30/AL	1,1/0,25	2880/1440	6	30	37,1	400	①*
			VDO-450-2/4D/1,5/0,37-6/35/AL	1,5/0,37	2880/1440	6	35	42,1	400	②*
			VDO-450-2/4D/2,2/0,5-6/40/AL	2,2/0,5	2880/1440	6	40	44,1	400	③*
			VDO-450-2/4D/3,1/0,8-8/40/AL	3,1/0,8	2880/1440	8	40	55,6	500	④*
			VDO-450-2/4D/4,4/1,1-8/45/AL	4,4/1,1	2880/1440	8	45	65,6	500	⑤*

\*Höchstgeschwindigkeitsdiagramm

**Zubehör**

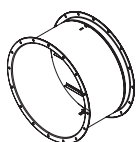

KOM-VO..400/2  
Rückschlagklappe

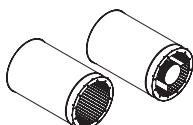

SR SRV  
Schalldämpfer

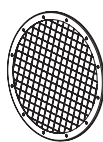

SZ-VO  
Schutzgitter

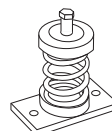

VVcp  
Vibrationsabsorbierendes Verbindungsstück

**Aerodynamische Eigenschaften**

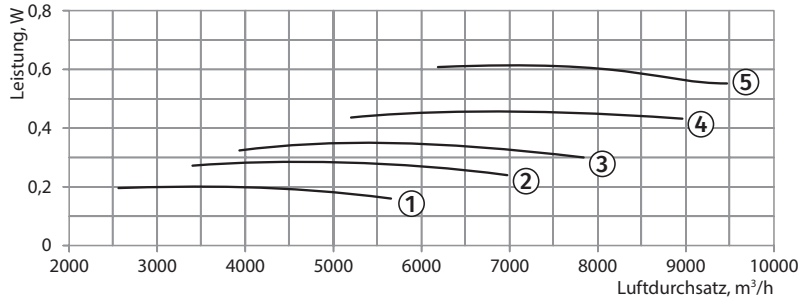
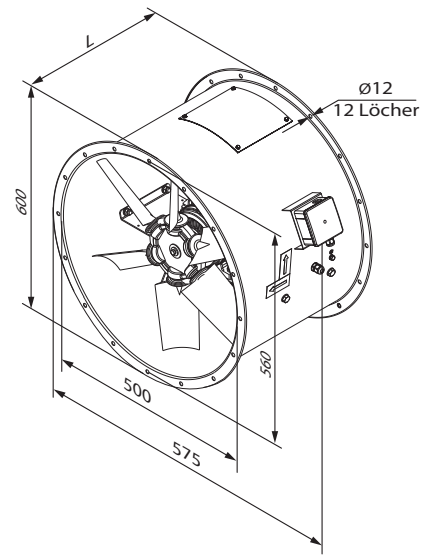
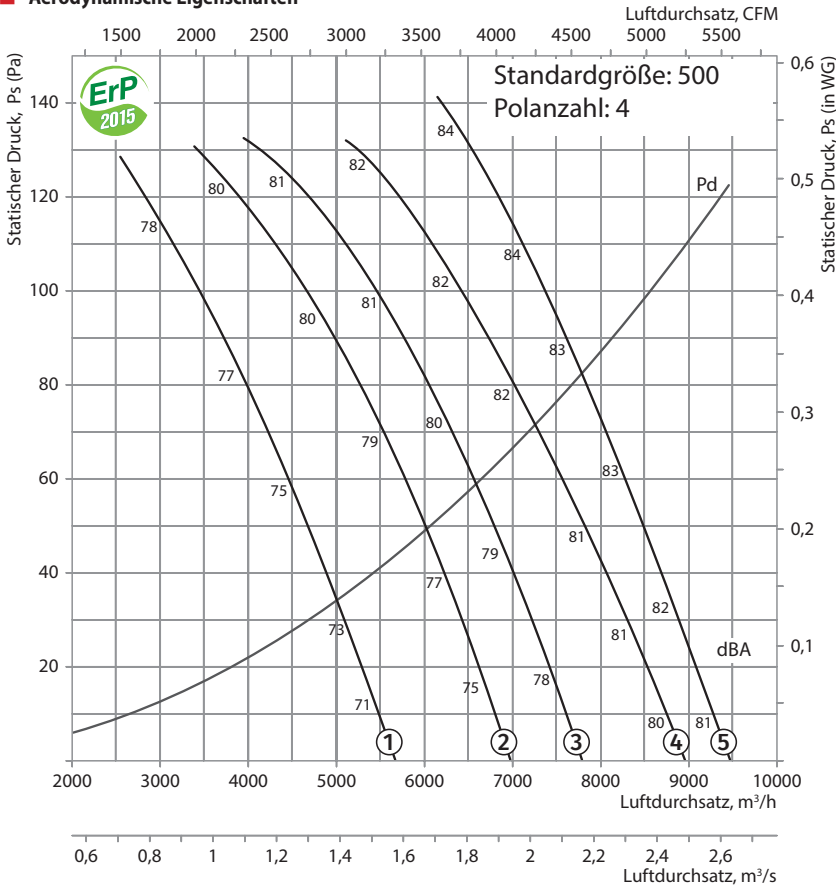

**Technische Daten**

Standardgröße	Polanzahl des Motors	Spannung, V/50 Hz	Modell	Installierte Motorleistung Ny, kW	Drehzahl, min <sup>-1</sup>	Anzahl der Laufradschaufeln	Schaufelwinkel, °	Gewicht, kg	Länge L, mm	Nummer der Kurve auf der Grafik
500	4	3~400	VDO-500-4D/0,55-6/30/AL	0,55	1440	6	30	47,7	400	①
			VDO-500-4D/0,55-6/35/AL	0,55	1440	6	35	47,7	400	②
			VDO-500-4D/0,55-6/40/AL	0,55	1440	6	40	47,7	400	③
			VDO-500-4D/0,55-6/45/AL	0,55	1440	6	45	47,7	400	④
			VDO-500-4D/0,75-8/45/AL	0,75	1440	8	45	49,3	400	⑤

**Zubehör**

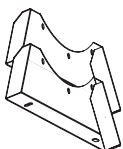

O-VO Halterung

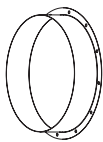

F-VO Flansche



VVGf-VO...400/2 Flexibler Einsatz

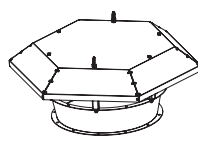

Z-VO Haube

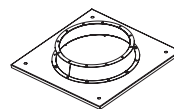

PK-VO Dachadapter

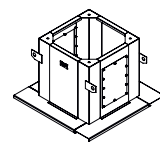

SM-VO Montagekasten

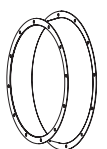

VK-VO Einströmdüse

**Aerodynamische Eigenschaften**

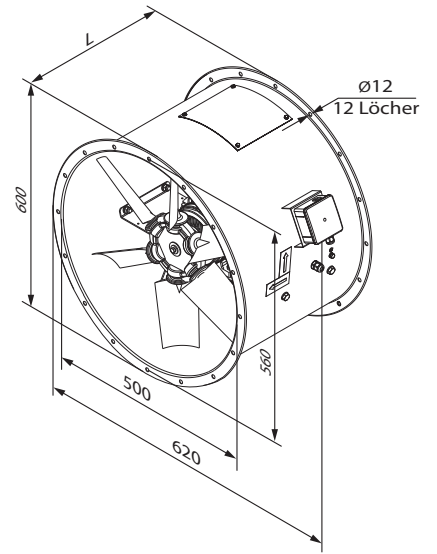
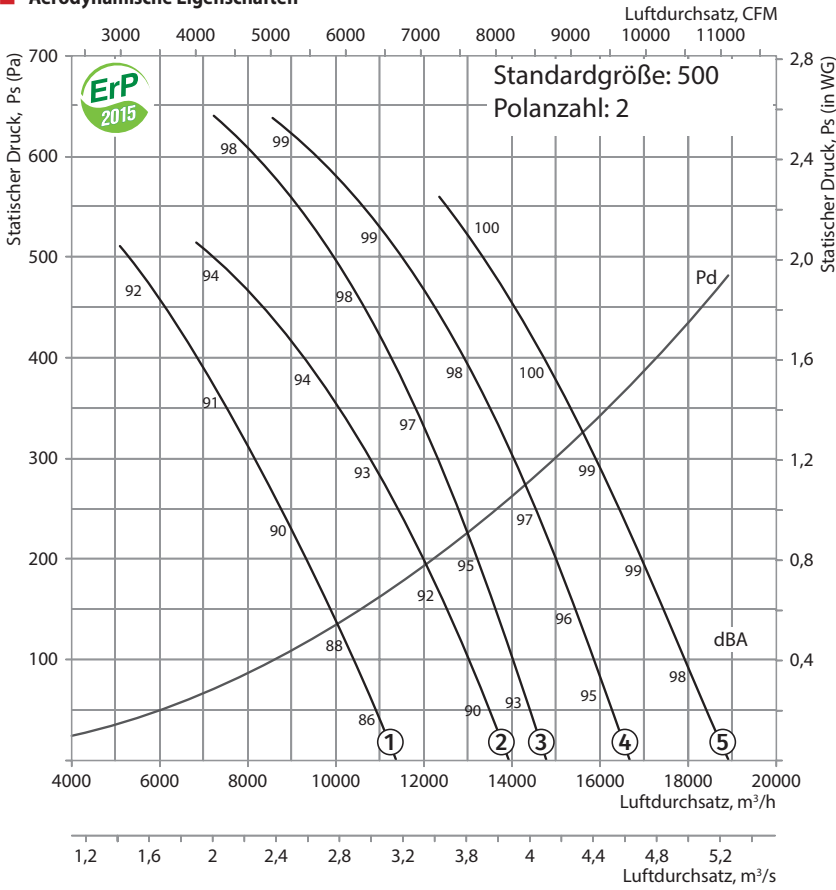

VDO-500-2

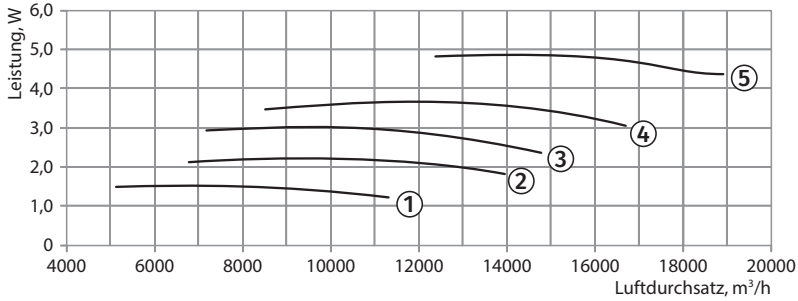

**Technische Daten**

Standardgröße	Polanzahl des Motors	Spannung, V/50 Hz	Modell	Installierte Motorleistung Ny, kW	Drehzahl, min <sup>-1</sup>	Anzahl der Laufradschaufeln	Schaufelwinkel, °	Gewicht, kg	Länge L, mm	Nummer der Kurve auf der Grafik
500	2	3~400	VDO-500-2D/1,5-6/30/AL	1,5	2880	6	30	53,7	400	①
			VDO-500-2D/2,2-6/35/AL	2,2	2880	6	35	55,7	400	②
			VDO-500-2D/3-8/35/AL	3	2880	8	35	65,3	400	③
			VDO-500-2D/4-8/40/AL	4	2880	8	40	76,3	500	④
			VDO-500-2D/5,5-8/45/AL	5,5	2880	8	45	95,3	500	⑤
500	2/4	3~400	VDO-500-2/4D/1,5/0,37-6/30/AL	1,5/0,37	2880/1440	6	30	53,7	400	①*
			VDO-500-2/4D/2,2/0,5-6/35/AL	2,2/0,5	2880/1440	6	35	55,7	400	②*
			VDO-500-2/4D/3,1/0,8-8/35/AL	3,1/0,8	2880/1440	6	40	67,3	500	③*
			VDO-500-2/4D/4,4/1,1-8/40/AL	4,4/1,1	2880/1440	8	40	77,3	500	④*
			VDO-500-2/4D/6,0/1,5-8/45/AL	6/1,5	2880/1440	8	45	92,3	550	⑤*

\*Höchstgeschwindigkeitsdiagramm

**Zubehör**

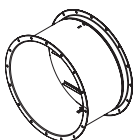

KOM-VO...400/2 Rückschlagklappe

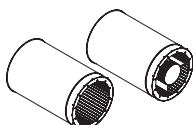

SR SRV Schalldämpfer

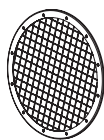

SZ-VO Schutzgitter

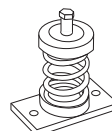

VVcP Vibrationsabsorbierendes Verbindungsstück



**Aerodynamische Eigenschaften**

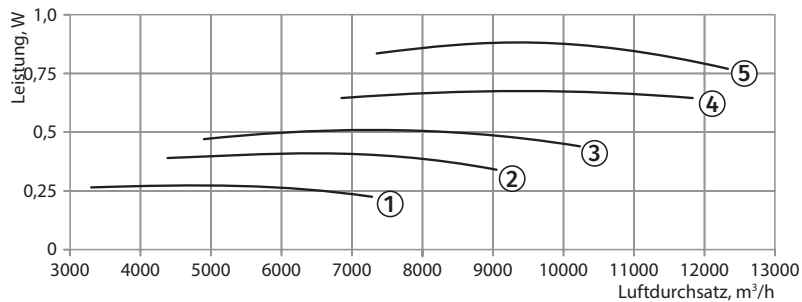
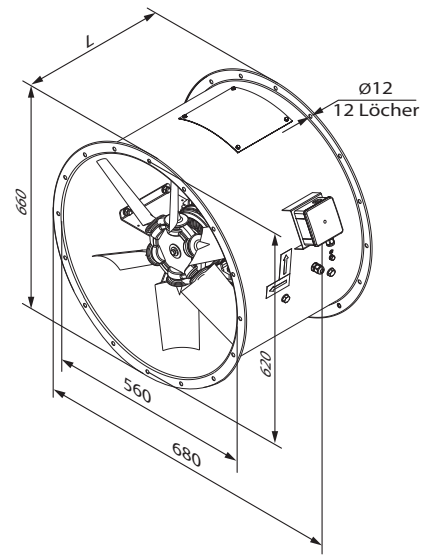
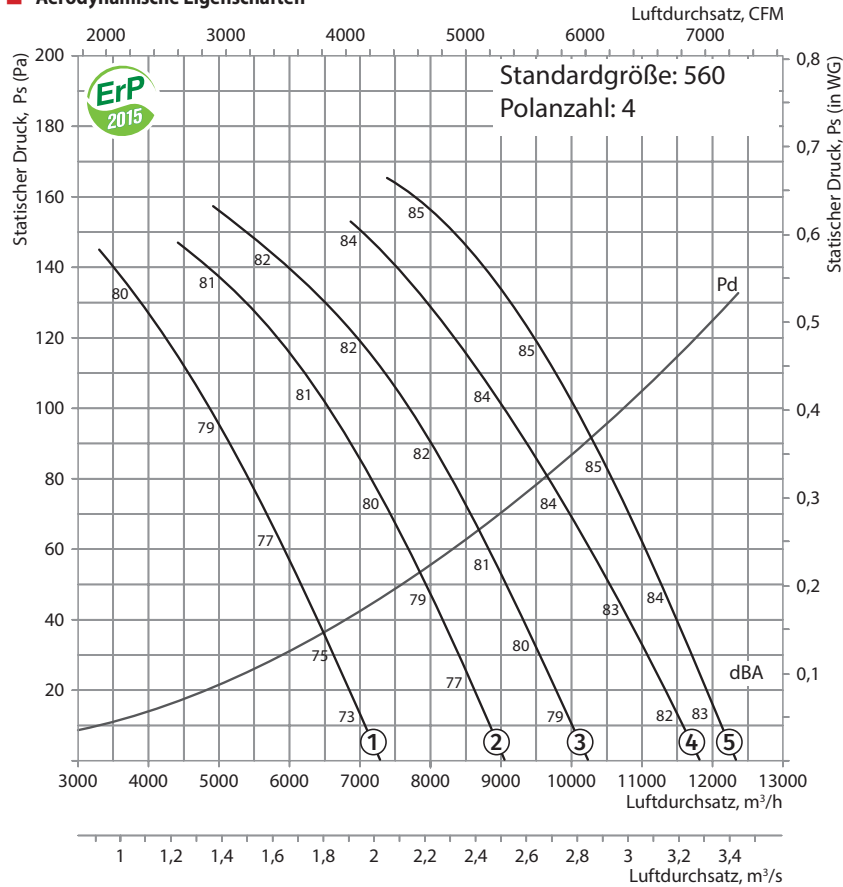

**Technische Daten**

Standardgröße	Polanzahl des Motors	Spannung, V/50 Hz	Modell	Installierte Motorleistung $N_y$ , kW	Drehzahl, $\text{min}^{-1}$	Anzahl der Laufradschaufeln	Schaufelwinkel, °	Gewicht, kg	Länge L, mm	Numer der Kurve auf der Grafik
560	4	3~400	VDO-560-4D/0,55-6/30/AL	0,55	1440	6	30	64,8	400	①
			VDO-560-4D/0,55-6/35/AL	0,55	1440	6	35	64,8	400	②
			VDO-560-4D/0,55-6/40/AL	0,55	1440	6	40	64,8	400	③
			VDO-560-4D/0,75-6/45/AL	0,75	1440	6	45	65,8	400	④
			VDO-560-4D/1,1-8/45/AL	1,1	1440	8	45	72,4	400	⑤

**Zubehör**

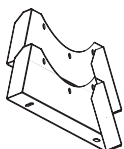

O-VO Halterung

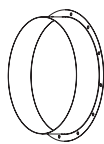

F-VO Flansche



VVGf-VO...400/2 Flexibler Einsatz

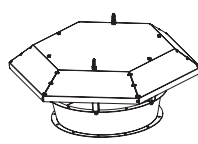

Z-VO Haube

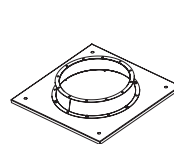

PK-VO Dachadapter

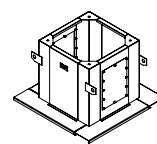

SM-VO Montagekasten

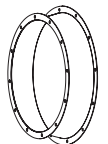

VK-VO Einströmdüse

**Aerodynamische Eigenschaften**

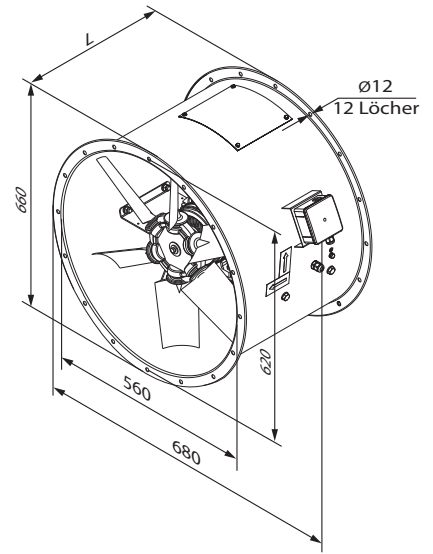
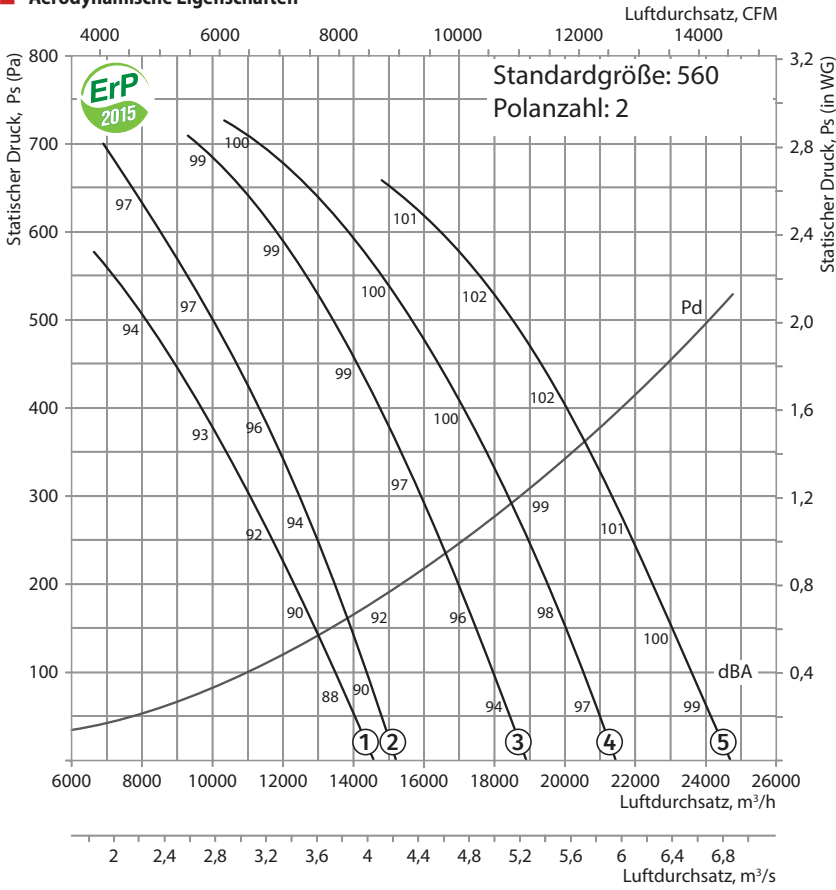

VDO-560-2

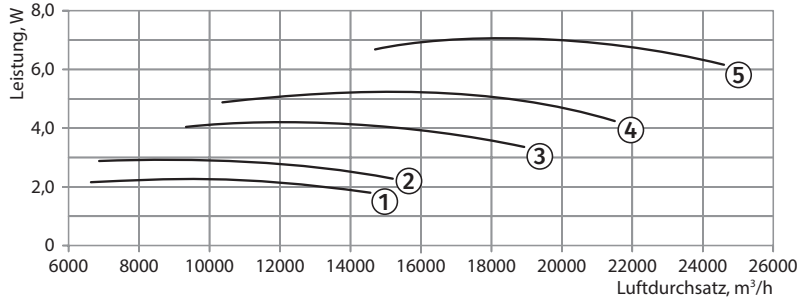

**Technische Daten**

Standardgröße	Polanzahl des Motors	Spannung, V/50 Hz	Modell	Installierte Motorleistung Ny, kW	Drehzahl, min <sup>-1</sup>	Anzahl der Laufradschaufeln	Schaufelwinkel, °	Gewicht, kg	Länge L, mm	Nummer der Kurve auf der Grafik
560	2	3~400	VDO-560-2D/2,2-6/30/AL	2,2	2880	6	30	72,8	400	①
			VDO-560-2D/3-8/30/AL	3	2880	8	30	82,4	400	②
			VDO-560-2D/4-8/35/AL	4	2880	8	35	93,4	500	③
			VDO-560-2D/5,5-8/40/AL	5,5	2880	8	40	112,4	500	④
			VDO-560-2D/7,5-8/45/AL	7,5	2880	8	45	118,4	500	⑤
560	2/4	3~400	VDO-560-2/4D/2,2/0,5-6/30/AL	2,2/0,5	2880/1440	6	30	72,8	400	①*
			VDO-560-2/4D/3,1/0,8-8/30/AL	3,1/0,8	2880/1440	8	30	84,4	500	②*
			VDO-560-2/4D/4,4/1,1-8/35/AL	4,4/1,1	2880/1440	8	35	94,4	500	③*
			VDO-560-2/4D/6/1,5-8/40/AL	6/1,5	2880/1440	8	40	109,4	550	④*
			VDO-560-2/4D/8/2-8/45/AL	8/2	2880/1440	8	45	118,4	550	⑤*

\*Höchstgeschwindigkeitsdiagramm

**Zubehör**

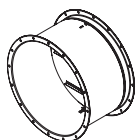

KOM-VO..400/2  
Rückschlagklappe

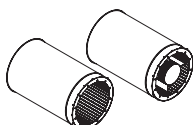

SR SRV  
Schalldämpfer

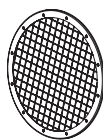

SZ-VO  
Schutzgitter

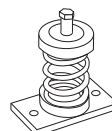

VVcp  
Vibrationsabsorbierendes Verbindungsstück

**Aerodynamische Eigenschaften**

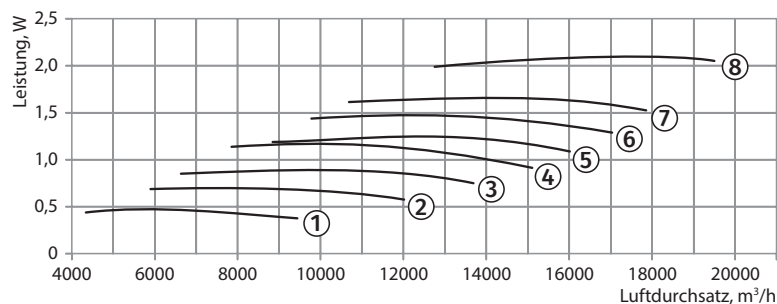
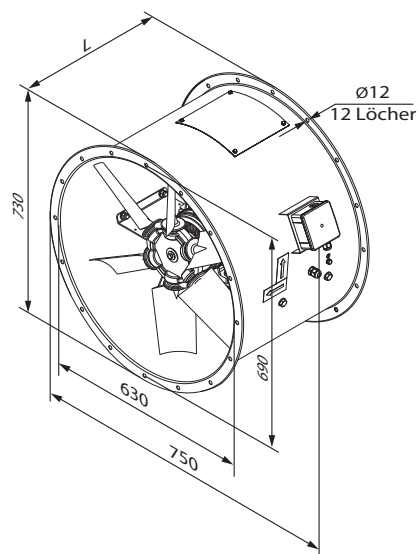
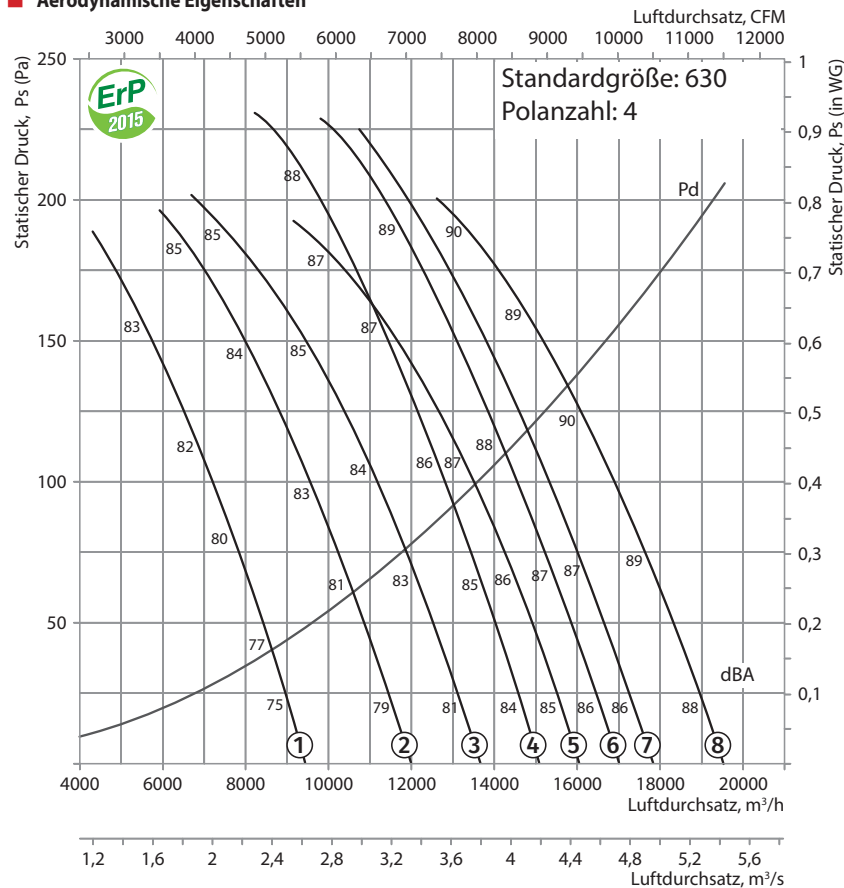

**Technische Daten**

Standardgröße	Polanzahl des Motors	Spannung, V/50 Hz	Modell	Installierte Motorleistung Ny, kW	Drehzahl, min <sup>-1</sup>	Anzahl der Laufradschaufeln	Schaufelwinkel, °	Gewicht, kg	Länge L, mm	Nummer der Kurve auf der Grafik
630	4	3~400	VDO-630-4D/0,55-8/30/AL	0,55	1440	8	30	71	400	①
			VDO-630-4D/0,75-8/35/AL	0,75	1440	8	35	72	400	②
			VDO-630-4D/1,1-8/40/AL	1,1	1440	8	40	78	400	③
			VDO-630-4D/1,5-6/32,5/AL	1,5	1440	6	32,5	82,1	400	④
			VDO-630-4D/1,5-8/45/AL	1,5	1440	8	45	81	400	⑤
			VDO-630-4D/1,5-6/37,5/AL	1,5	1440	6	37,5	82,1	400	⑥
			VDO-630-4D/2,2-6/40/AL	2,2	1440	6	40	88,1	400	⑦
			VDO-630-4D/2,2-6/45/AL	2,2	1440	6	45	88,1	400	⑧

**Zubehör**

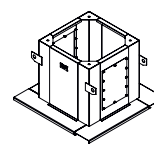
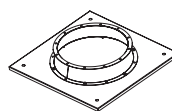
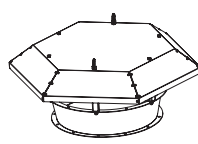
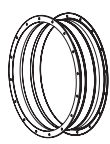
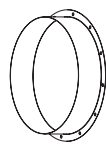
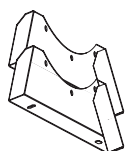

**Aerodynamische Eigenschaften**

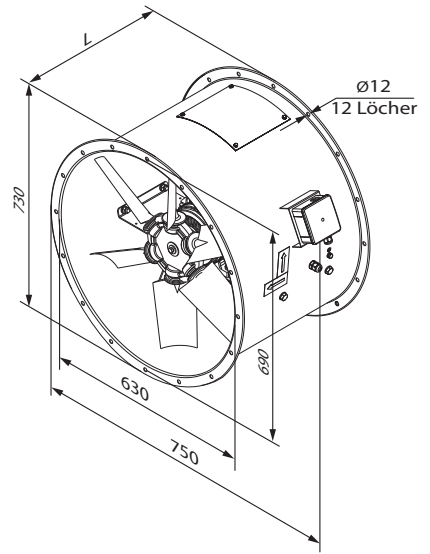
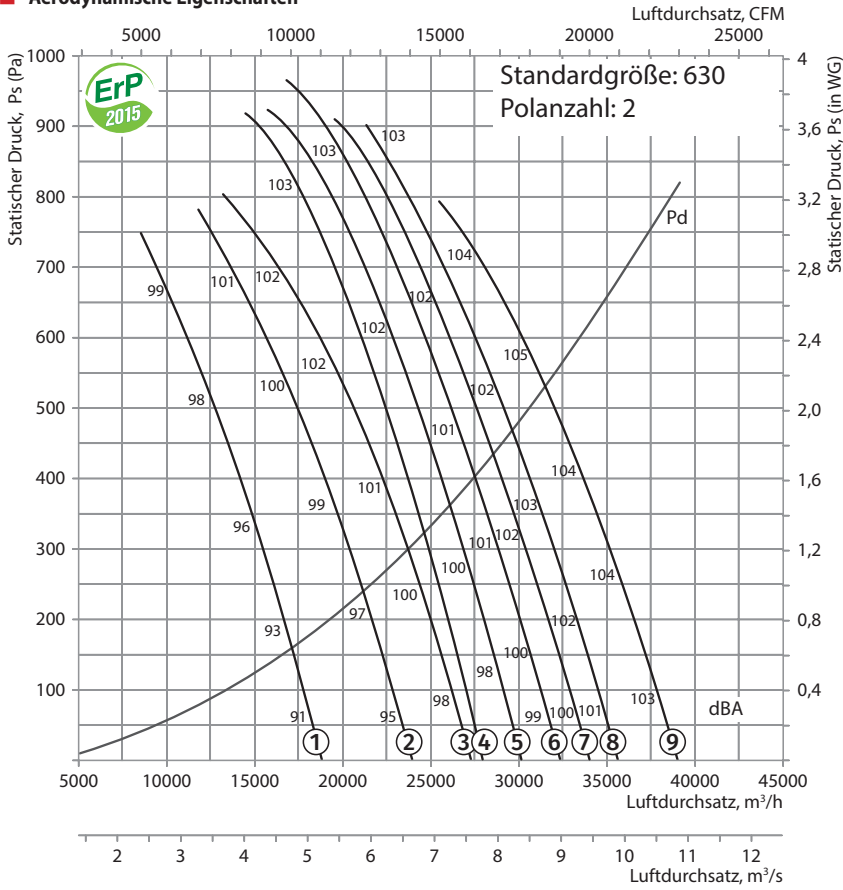

VDO-630-2

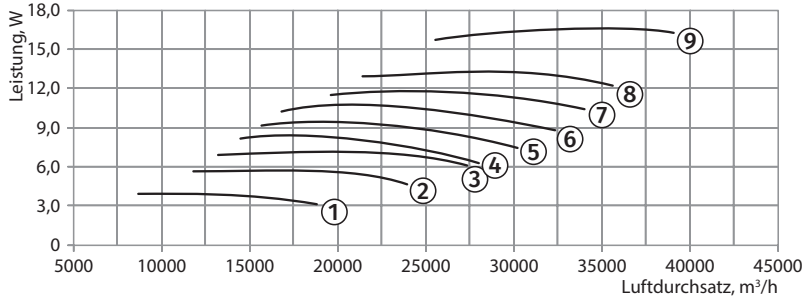

**Technische Daten**

Standardgröße	Polanzahl des Motors	Spannung, V/50 Hz	Modell	Installierte Motorleistung Ny, kW	Drehzahl, min <sup>-1</sup>	Anzahl der Laufradschaufeln	Schaufelwinkel, °	Gewicht, kg	Länge L, mm	Nummer der Kurve auf der Grafik
630	2	3~400	VDO-630-2D/4-8/30/AL	4	2880	8	30	99	500	①
			VDO-630-2D/5,5-8/35/AL	5,5	2880	8	35	118	500	②
			VDO-630-2D/7,5-8/40/AL	7,5	2880	8	40	124	500	③
			VDO-630-2D/9,2-6/30/AL	9,2	2880	6	30	143,1	600	④
			VDO-630-2D/11-6/32,5/AL	11	2880	6	32,5	162,1	600	⑤
			VDO-630-2D/11-6/35/AL	11	2880	6	35	162,1	600	⑥
			VDO-630-2D/15-6/37,5/AL	15	2880	6	37,5	169,1	700	⑦
			VDO-630-2D/15-6/40/AL	15	2880	6	40	169,1	700	⑧
			VDO-630-2D/18,5-6/45/AL	18,5	2880	6	45	184,1	700	⑨

**Zubehör**

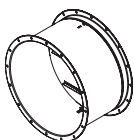

KOM-V0..400/2 Rückschlagklappe

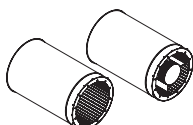

SR SRV Schalldämpfer

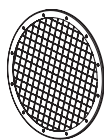

SZ-V0 Schutzgitter

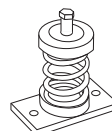

VVcP Vibrationsabsorbierendes Verbindungsstück

**Aerodynamische Eigenschaften**

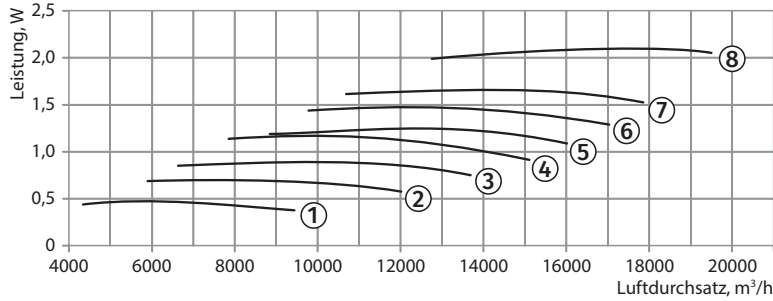
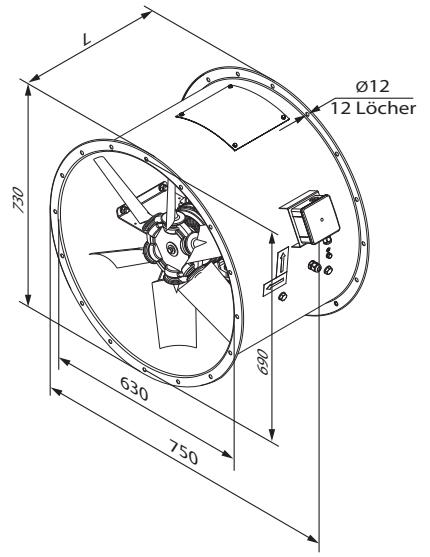
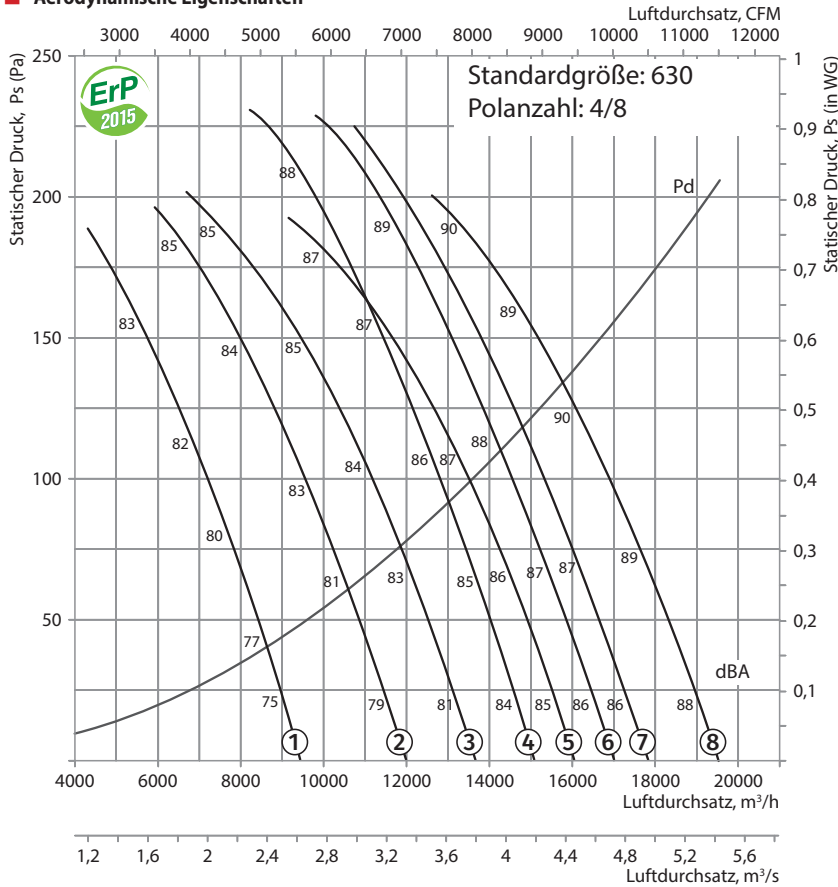

**Technische Daten**

Standardgröße	Polanzahl des Motors	Spannung, V/50 Hz	Modell	Installierte Motorleistung Ny, kW	Drehzahl, min <sup>-1</sup>	Anzahl der Laufradschaufeln	Schaufelwinkel, °	Gewicht, kg	Länge L, mm	Nummer der Kurve auf der Grafik
630	4/8	3~400	VDO-630-4/8D/0,6/0,15-8/30/AL	0,6/0,15	1440/720	8	30	72	400	①*
			VDO-630-4/8D/0,8/0,2-8/35/AL	0,8/0,2	1440/720	8	35	72	400	②*
			VDO-630-4/8D/1,2/0,3-8/40/AL	1,2/0,3	1440/720	8	40	77	400	③*
			VDO-630-4/8D/1,2/0,3-6/32,5/AL	1,2/0,3	1440/720	6	32,5	78,1	400	④*
			VDO-630-4/8D/1,6/0,4-8/45/AL	1,6/0,4	1440/720	8	45	80	400	⑤*
			VDO-630-4/8D/1,6/0,4-6/37,5/AL	1,6/0,4	1440/720	6	37,5	81,1	400	⑥*
			VDO-630-4/8D/2,2/0,55-6/40/AL	2,2/0,55	1440/720	6	40	88,1	500	⑦*
			VDO-630-4/8D/2,2/0,55-6/45/AL	2,2/0,55	1440/720	6	45	88,1	500	⑧*

\*Höchstgeschwindigkeitsdiagramm

**Zubehör**

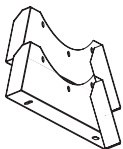

O-VO Halterung

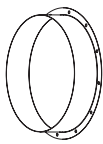

F-VO Flansche



VVGf-VO...400/2 Flexibler Einsatz

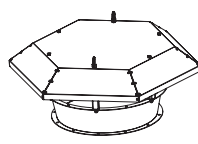

Z-VO Haube

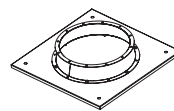

PK-VO Dachadapter

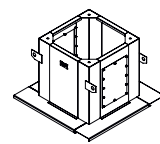

SM-VO Montagekasten

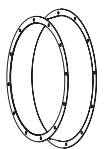

VK-VO Einströmdüse



**Aerodynamische Eigenschaften**

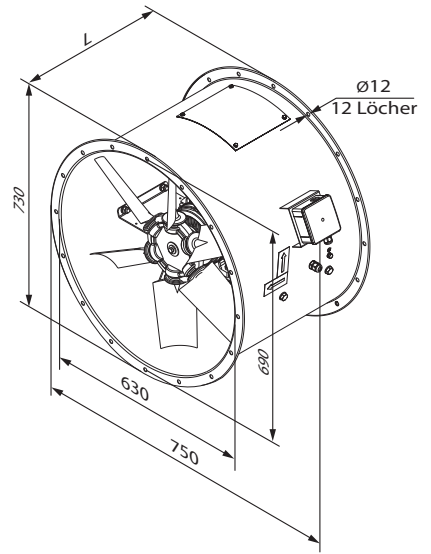
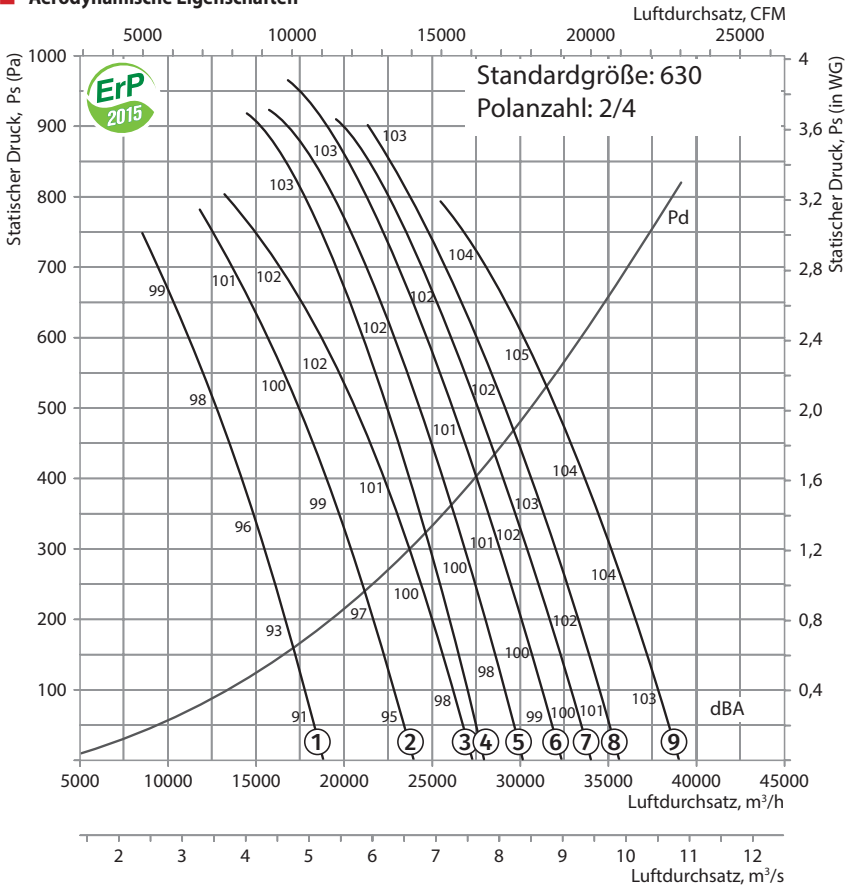

VDO-630-2/4

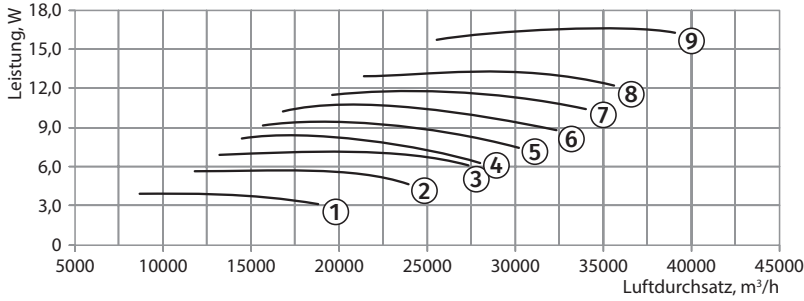

**Technische Daten**

Standardgröße	Polanzahl des Motors	Spannung, V/50 Hz	Modell	Installierte Motorleistung Ny, kW	Drehzahl, min <sup>-1</sup>	Anzahl der Laufradschaufeln	Schaufelwinkel, °	Gewicht, kg	Länge L, mm	Nummer der Kurve auf der Grafik
630	2/4	3~400	VDO-630-2/4D/4,4/1,1-8/30/AL	4,4/1,1	2880/1440	8	30	100	500	①*
			VDO-630-2/4D/6/1,5-8/35/AL	6/1,5	2880/1440	8	35	115	600	②*
			VDO-630-2/4D/8/2-8/40/AL	8/2	2880/1440	8	40	124	600	③*
			VDO-630-2/4D/12/3-6/30/AL	12/3	2880/1440	6	30	176,1	700	④*
			VDO-630-2/4D/12/3-6/32,5/AL	12/3	2880/1440	6	32,5	176,1	700	⑤*
			VDO-630-2/4D/12/3-6/35/AL	12/3	2880/1440	6	35	176,1	700	⑥*
			VDO-630-2/4D/12/3-6/37,5/AL	12/3	2880/1440	6	37,5	176,1	700	⑦*
			VDO-630-2/4D/16/4-6/40/AL	16/4	2880/1440	6	40	193,1	700	⑧*
			VDO-630-2/4D/20/5,5-6/45/AL	20/5,5	2880/1440	6	45	218,1	700	⑨*

\*Höchstgeschwindigkeitsdiagramm

**Zubehör**

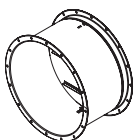

KOM-VO...400/2 Rückschlagklappe

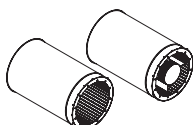

SR SRV Schalldämpfer

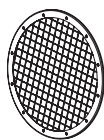

SZ-VO Schutzgitter

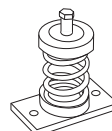

VVcp Vibrationsabsorbierendes Verbindungsstück

**Aerodynamische Eigenschaften**

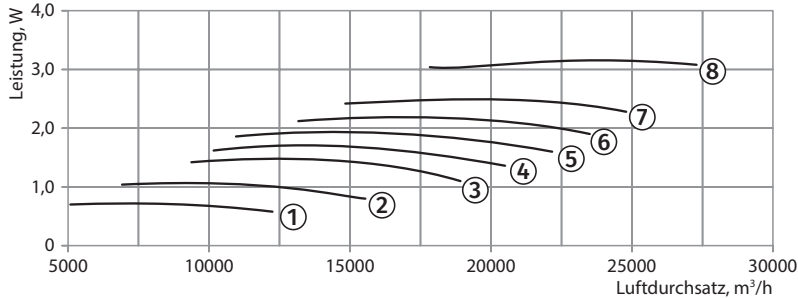
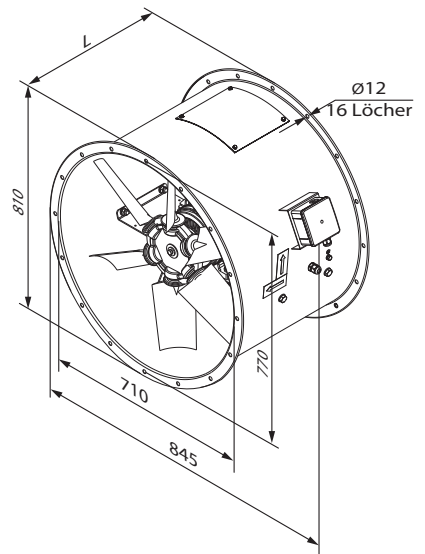
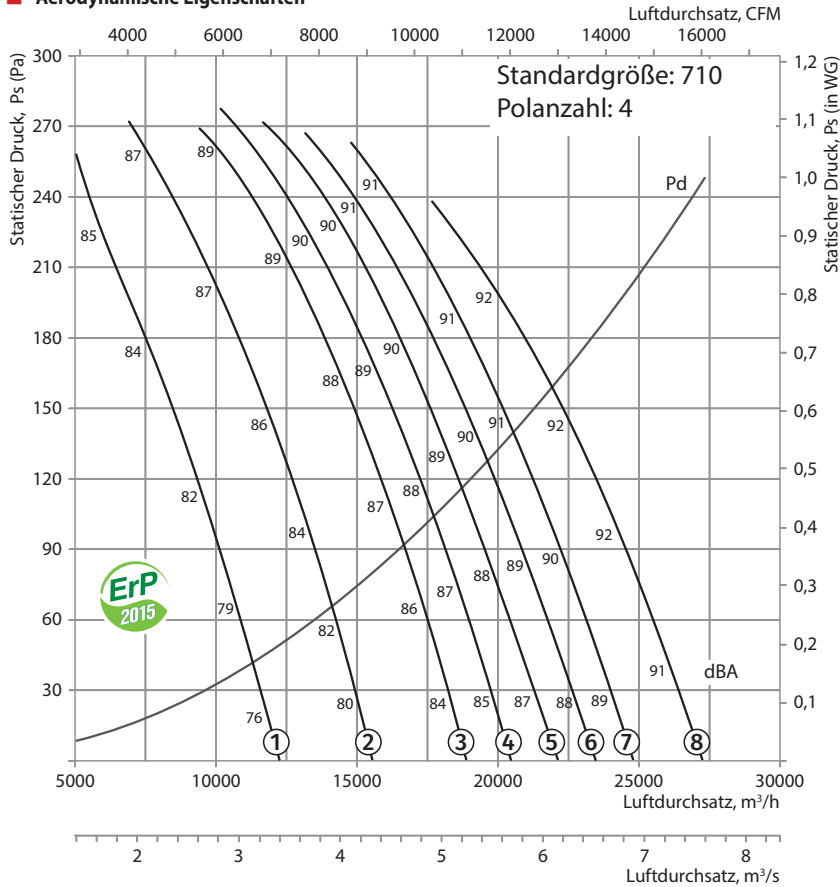

**Technische Daten**

Standardgröße	Polanzahl des Motors	Spannung, V/50 Hz	Modell	Installierte Motorleistung Ny, kW	Drehzahl, min <sup>-1</sup>	Anzahl der Laufradschaufeln	Schaufelwinkel, °	Gewicht, kg	Länge L, mm	Nummer der Kurve auf der Grafik
710	4	3~400	VDO-710-4D/0,75-6/20/AL	0,75	1440	6	20	99,3	450	①
			VDO-710-4D/1,1-6/25/AL	1,1	1440	6	25	105,3	450	②
			VDO-710-4D/1,5-6/30/AL	1,5	1440	6	30	108,3	450	③
			VDO-710-4D/2,2-6/32,5/AL	2,2	1440	6	32,5	114,3	450	④
			VDO-710-4D/2,2-6/35/AL	2,2	1440	6	35	114,3	450	⑤
			VDO-710-4D/2,2-6/37,5/AL	2,2	1440	6	37,5	114,3	450	⑥
			VDO-710-4D/3-6/40/AL	3	1440	6	40	117,3	560	⑦
			VDO-710-4D/4-6/45/AL	4	1440	6	45	131,3	560	⑧

**Zubehör**

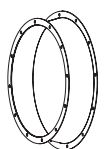
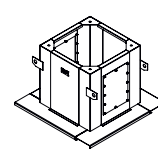
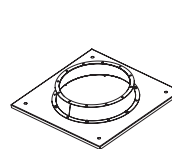
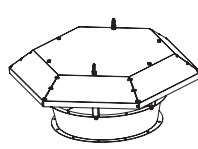
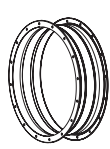
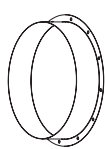
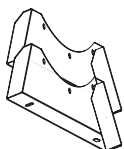

**Aerodynamische Eigenschaften**

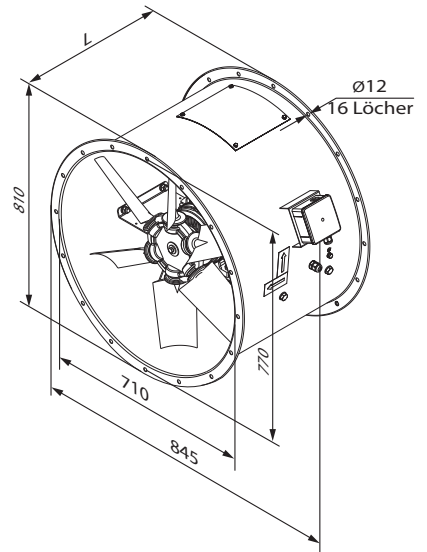
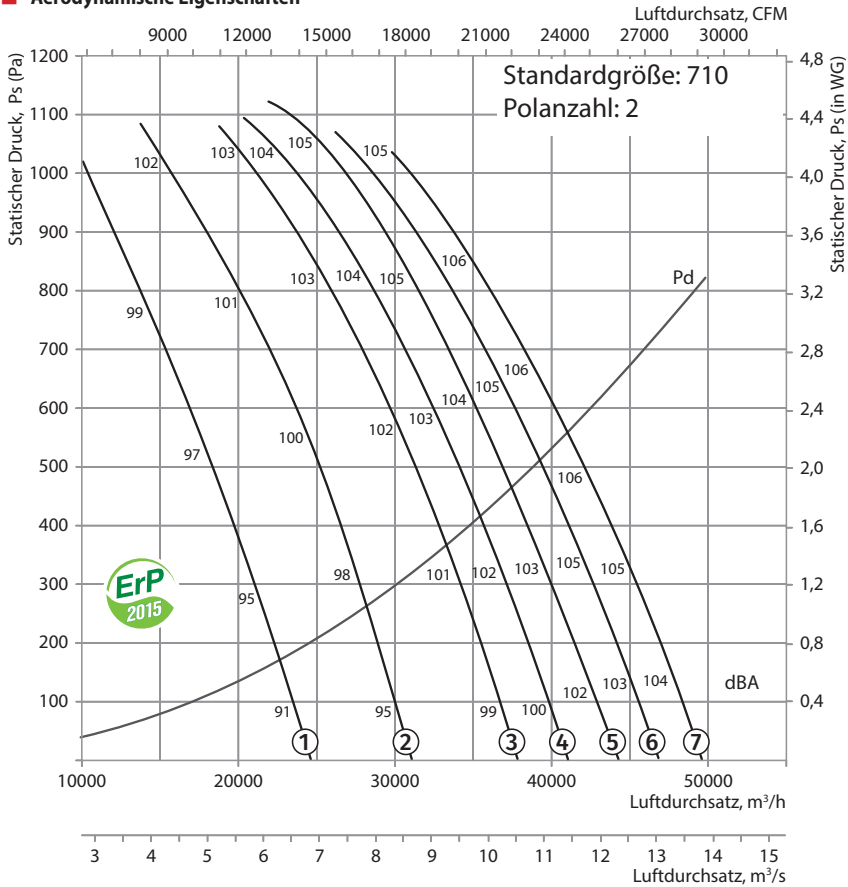

VDO-710-2

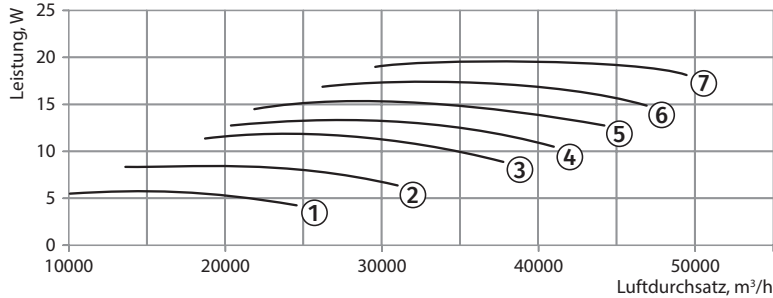

**Technische Daten**

Standardgröße	Polanzahl des Motors	Spannung, V/50 Hz	Modell	Installierte Motorleistung Ny, kW	Drehzahl, min <sup>-1</sup>	Anzahl der Laufradschaufeln	Schaufelwinkel, °	Gewicht, kg	Länge L, mm	Nummer der Kurve auf der Grafik
710	2	3~400	VDO-710-2D/7,5-6/20/AL	7,5	2880	6	20	151,3	560	①
			VDO-710-2D/9,2-6/25/AL	9,2	2880	6	25	169,3	560	②
			VDO-710-2D/15-6/30/AL	15	2880	6	30	195,3	750	③
			VDO-710-2D/15-6/32,5/AL	15	2880	6	32,5	195,3	750	④
			VDO-710-2D/18,5-6/35/AL	18,5	2880	6	35	210,3	750	⑤
			VDO-710-2D/18,5-6/37,5/AL	18,5	2880	6	37,5	210,3	750	⑥
			VDO-710-2D/22-6/40/AL	22	2880	6	40	256,3	750	⑦

**Zubehör**

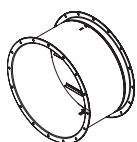

KOM-VO...400/2 Rückschlagklappe

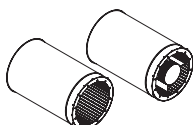

SR SRV Schalldämpfer

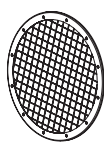

SZ-VO Schutzgitter

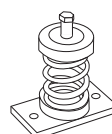

VVcp Vibrationsabsorbierendes Verbindungsstück

**Aerodynamische Eigenschaften**

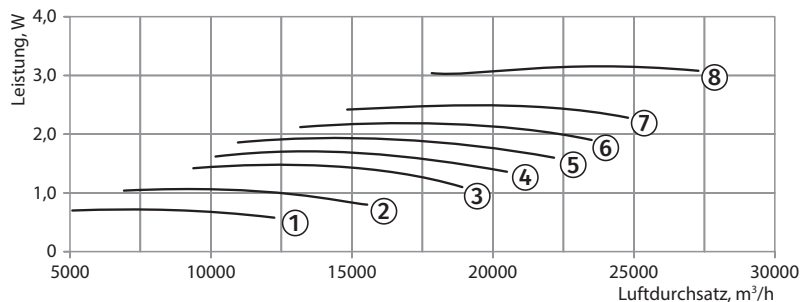
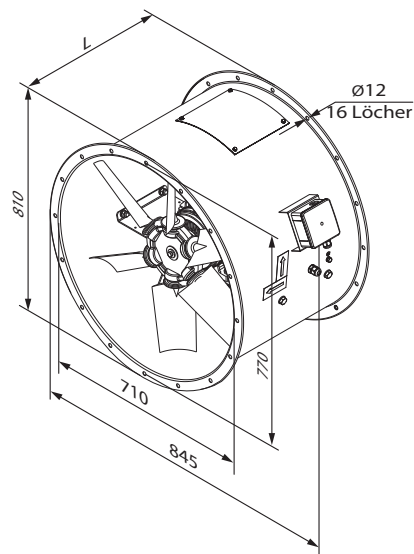
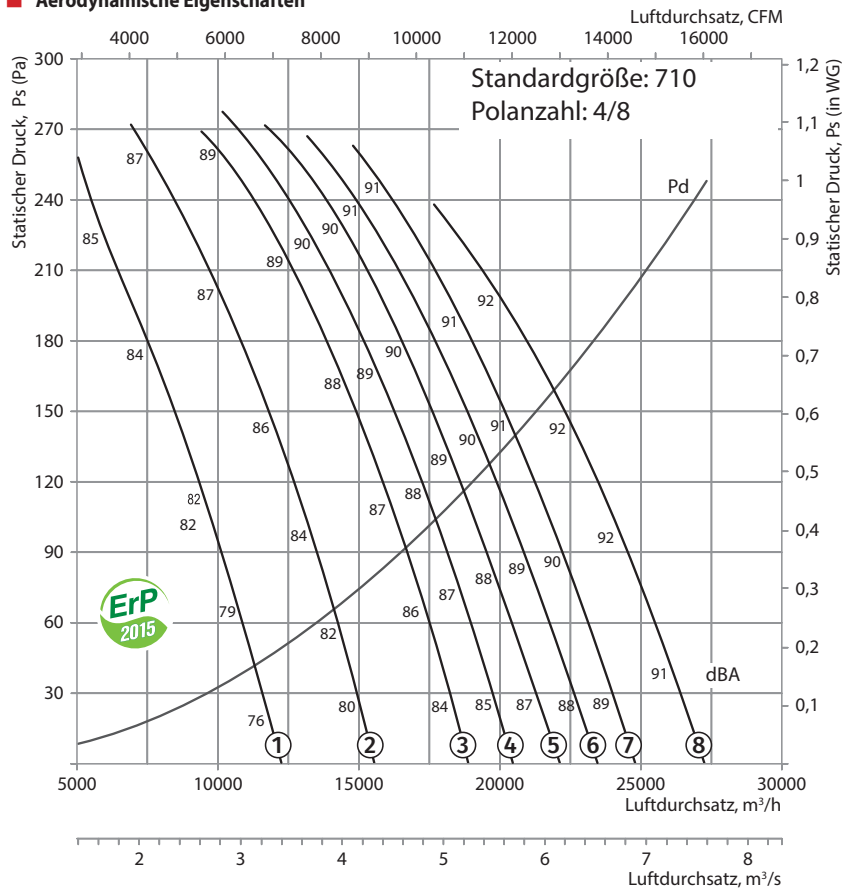

**Technische Daten**

Standardgröße	Polanzahl des Motors	Spannung, V/50 Hz	Modell	Installierte Motorleistung Ny, kW	Drehzahl, min <sup>-1</sup>	Anzahl der Laufradschaufeln	Schaufelwinkel, °	Gewicht, kg	Länge L, mm	Nummer der Kurve auf der Grafik
710	4/8	3~400	VDO-710-4/8D/0,8/0,2-6/20/AL	0,8/0,2	1440/720	6	20	99,3	450	①*
			VDO-710-4/8D/1,2/0,3-6/25/AL	1,2/0,3	1440/720	6	25	104,3	450	②*
			VDO-710-4/8D/1,6/0,4-6/30/AL	1,6/0,4	1440/720	6	30	107,3	450	③*
			VDO-710-4/8D/2,2/0,55-6/32,5/AL	2,2/0,55	1440/720	6	32,5	114,3	560	④*
			VDO-710-4/8D/2,2/0,55-6/35/AL	2,2/0,55	1440/720	6	35	114,3	560	⑤*
			VDO-710-4/8D/2,2/0,55-6/37,5/AL	2,2/0,55	1440/720	6	37,5	114,3	560	⑥*
			VDO-710-4/8D/2,8/0,7-6/40/AL	2,8/0,7	1440/720	6	40	117,3	560	⑦*
			VDO-710-4/8D/3,8/1-6/45/AL	3,8/1	1440/720	6	45	127,3	560	⑧*

\*Höchstgeschwindigkeitsdiagramm

**Zubehör**

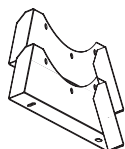

O-VO Halterung

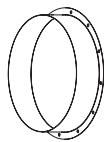

F-VO Flansche



VVGf-VO...400/2 Flexibler Einsatz

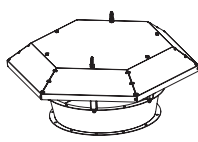

Z-VO Haube

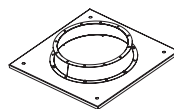

PK-VO Dachadapter

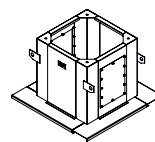

SM-VO Montagekasten

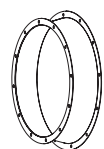

VK-VO Einströmdüse

**Aerodynamische Eigenschaften**

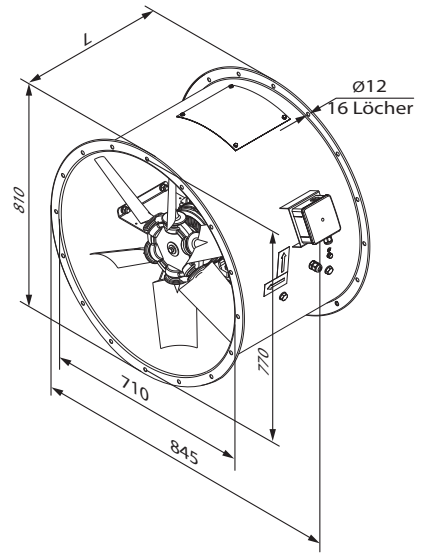
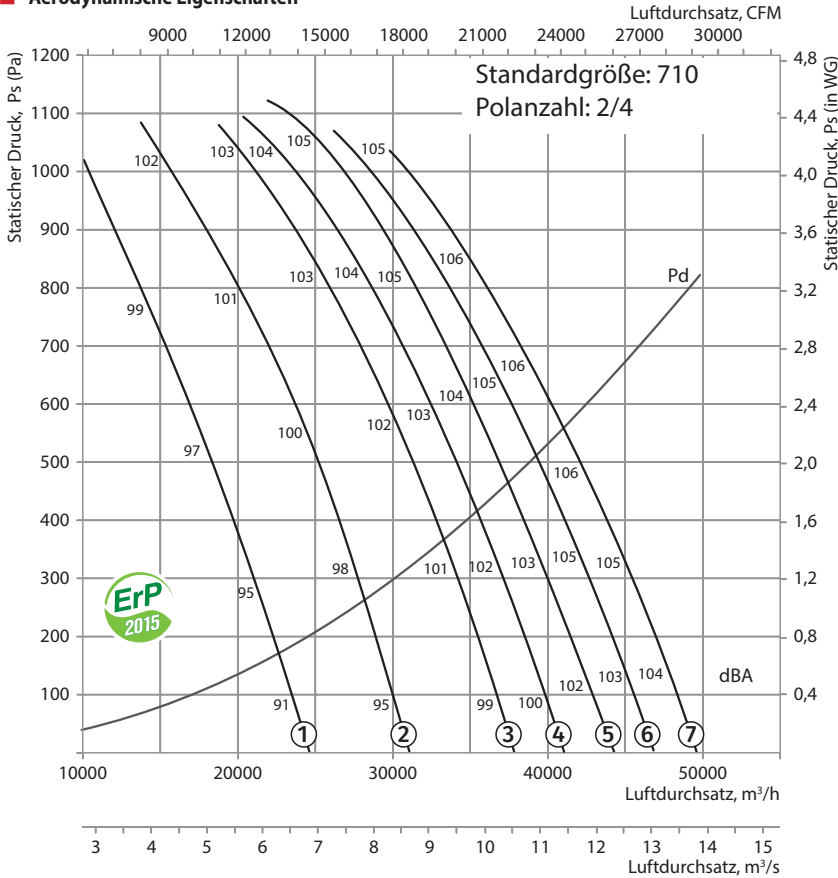

VDO-710-2/4

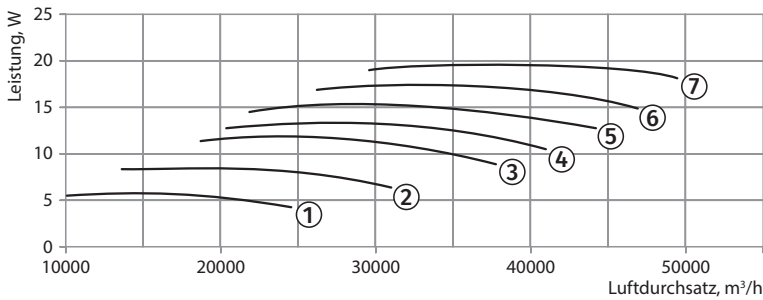

**Technische Daten**

Standardgröße	Polanzahl des Motors	Spannung, V/50 Hz	Modell	Installierte Motorleistung Ny, kW	Drehzahl, min <sup>-1</sup>	Anzahl der Laufradschaufeln	Schaufelwinkel, °	Gewicht, kg	Länge L, mm	Numer der Kurve auf der Grafik
710	2/4	3~400	VDO-710-2/4D/6/1,5-6/20/AL	6/1,5	2880/1440	6	20	142,3	560	①*
			VDO-710-2/4D/12/3-6/25/AL	12/3	2880/1440	6	25	202,3	750	②*
			VDO-710-2/4D/12/3-6/30/AL	12/3	2880/1440	6	30	202,3	750	③*
			VDO-710-2/4D/16/4-6/32,5/AL	16/4	2880/1440	6	32,5	219,3	750	④*
			VDO-710-2/4D/16/4-6/35/AL	16/4	2880/1440	6	35	219,3	750	⑤*
			VDO-710-2/4D/20/5,5-6/37,5/AL	20/5,5	2880/1440	6	37,5	244,3	750	⑥*
			VDO-710-2/4D/20/5,5-6/40/AL	20/5,5	2880/1440	6	40	244,3	750	⑦*

\*Höchstgeschwindigkeitsdiagramm

**Zubehör**

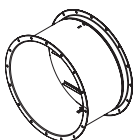

KOM-VO...400/2 Rückschlagklappe

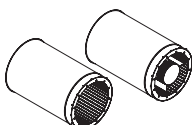

SR Schalldämpfer SRV

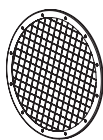

SZ-VO Schutzgitter

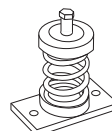

VVCp Vibrationsabsorbierendes Verbindungsstück



**Aerodynamische Eigenschaften**

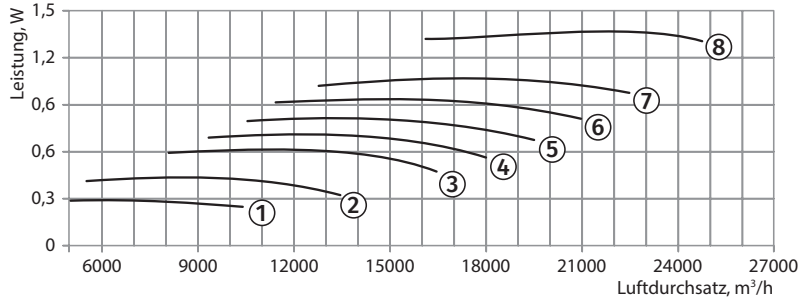
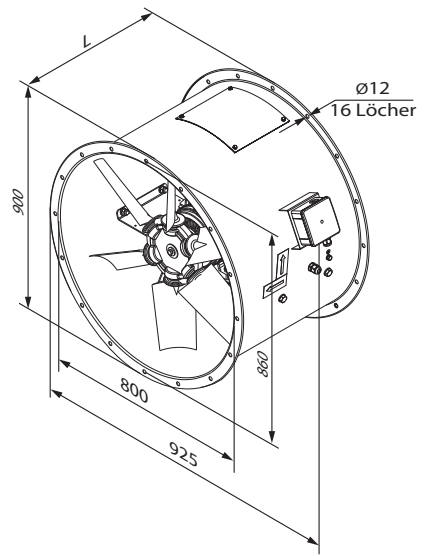
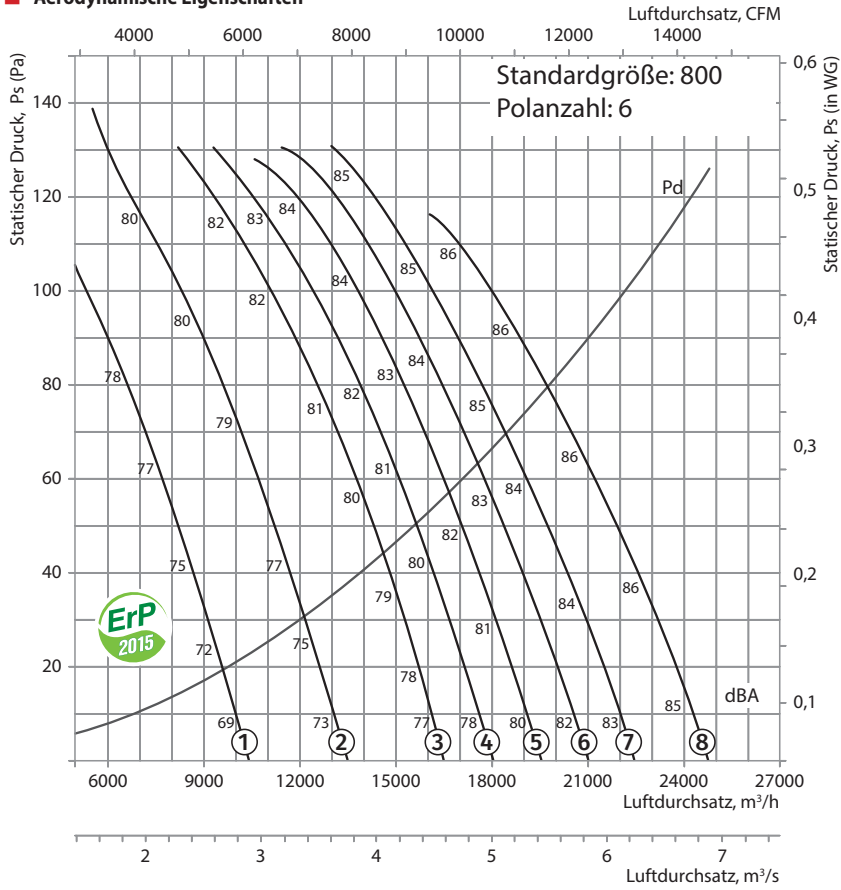

**Technische Daten**

Anwendung	Polanzahl des Motors	Spannung, V/50 Hz	Modell	Installierte Motorleistung Ny, kW	Drehzahl, min <sup>-1</sup>	Anzahl der Laufradschaufeln	Schaufelwinkel, °	Gewicht, kg	Länge L, mm	Nummer der Kurve auf der Grafik
800	6	3~400	VDO-800-6D/0,37-6/20/AL	0,37	960	6	20	109,6	400	①
			VDO-800-6D/0,55-6/25/AL	0,55	960	6	25	110,6	400	②
			VDO-800-6D/0,75-6/30/AL	0,75	960	6	30	115,6	400	③
			VDO-800-6D/0,75-6/32,5/AL	0,75	960	6	32,5	115,6	400	④
			VDO-800-6D/1,1-6/35/AL	1,1	960	6	35	119,6	400	⑤
			VDO-800-6D/1,1-6/37,5/AL	1,1	960	6	37,5	119,6	400	⑥
			VDO-800-6D/1,1-6/40/AL	1,1	960	6	40	119,6	400	⑦
			VDO-800-6D/1,5-6/45/AL	1,5	960	6	45	122,6	500	⑧

**Zubehör**

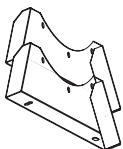

O-VO Halterung

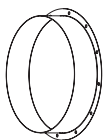

F-VO Flansche

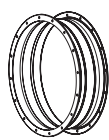

VVGf-VO...400/2 Flexibler Einsatz

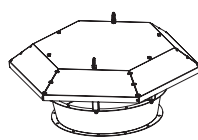

Z-VO Haube

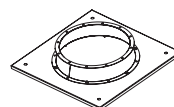

PK-VO Dachadapter

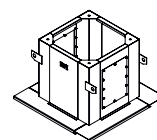

SM-VO Montagekasten

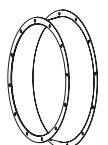

VK-VO Einströmdüse

**Aerodynamische Eigenschaften**

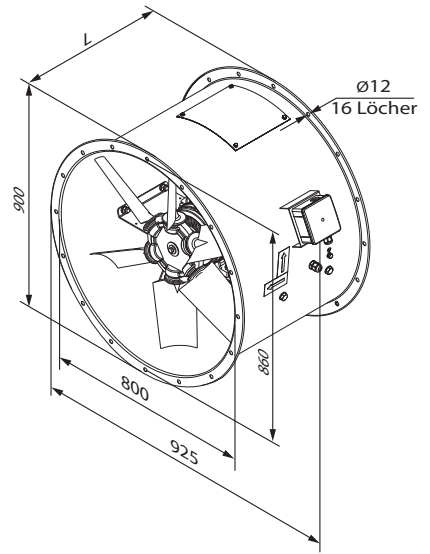
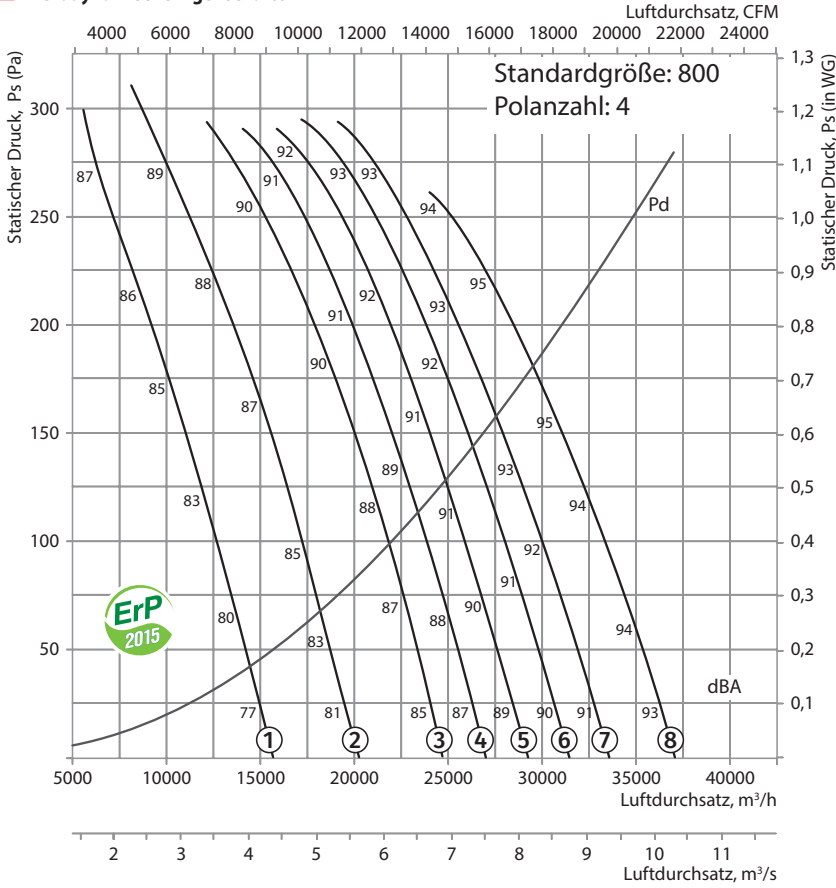

VDO-800-4

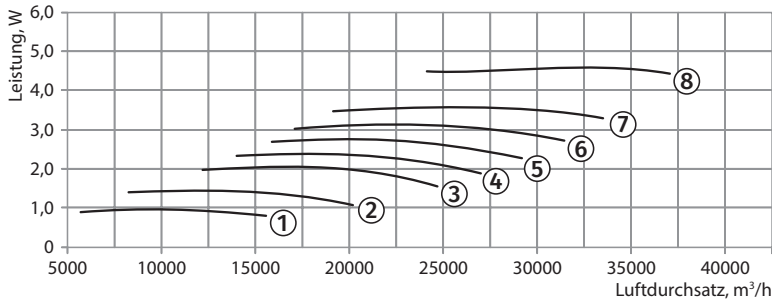

**Technische Daten**

Anwendung	Polanzahl des Motors	Spannung, V/50 Hz	Modell	Installierte Motorleistung Ny, kW	Drehzahl, min <sup>-1</sup>	Anzahl der Laufradschaufeln	Schaufelwinkel, °	Gewicht, kg	Länge L, mm	Nummer der Kurve auf der Grafik
800	4	3~400	VDO-800-4D/1,1-6/20/AL	1,1	1440	6	20	116,6	400	①
			VDO-800-4D/1,5-6/25/AL	1,5	1440	6	25	119,6	400	②
			VDO-800-4D/2,2-6/30/AL	2,2	1440	6	30	125,6	400	③
			VDO-800-4D/3-6/32,5/AL	3	1440	6	32,5	128,6	500	④
			VDO-800-4D/3-6/35/AL	3	1440	6	35	128,6	500	⑤
			VDO-800-4D/4-6/37,5/AL	4	1440	6	37,5	142,6	500	⑥
			VDO-800-4D/4-6/40/AL	4	1440	6	40	142,6	500	⑦
			VDO-800-4D/5,5-6/45/AL	5,5	1440	6	45	156,6	500	⑧
800	4/8	3~400	VDO-800-4/8D/1,2/0,3-6/20/AL	1,2/0,3	1440/720	6	20	115,6	400	①*
			VDO-800-4/8D/1,6/0,4-6/25/AL	1,6/0,4	1440/720	6	25	118,6	400	②*
			VDO-800-4/8D/2,2/0,55-6/30/AL	2,2/0,55	1440/720	6	30	125,6	500	③*
			VDO-800-4/8D/2,8/0,7-6/32,5/AL	2,8/0,7	1440/720	6	32,5	128,6	500	④*
			VDO-800-4/8D/2,8/0,7-6/35/AL	2,8/0,7	1440/720	6	35	128,6	500	⑤*
			VDO-800-4/8D/3,8/1-6/37,5/AL	3,8/1	1440/720	6	37,5	138,6	500	⑥*
			VDO-800-4/8D/3,8/1-6/40/AL	3,8/1	1440/720	6	40	138,6	500	⑦*
			VDO-800-4/8D/5/1,3-6/45/AL	5/1,3	1440/720	6	45	163,6	600	⑧*

\*Höchstgeschwindigkeitsdiagramm

**Zubehör**

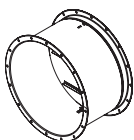

KOM-VO..400/2 Rückschlagklappe

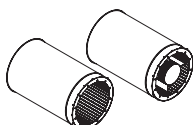

SR SRV Schalldämpfer

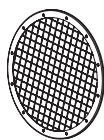

SZ-VO Schutzgitter

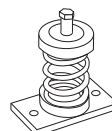

VVcp Vibrationsabsorbierendes Verbindungsstück

**Aerodynamische Eigenschaften**

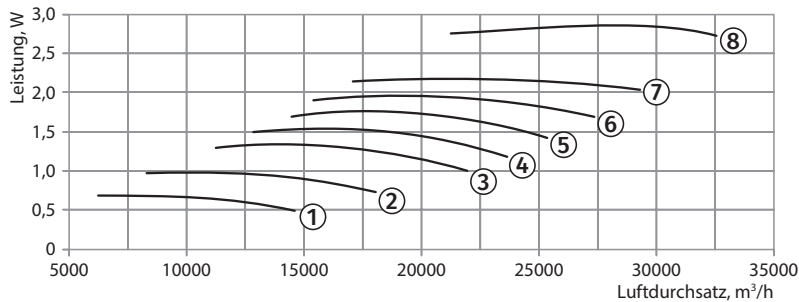
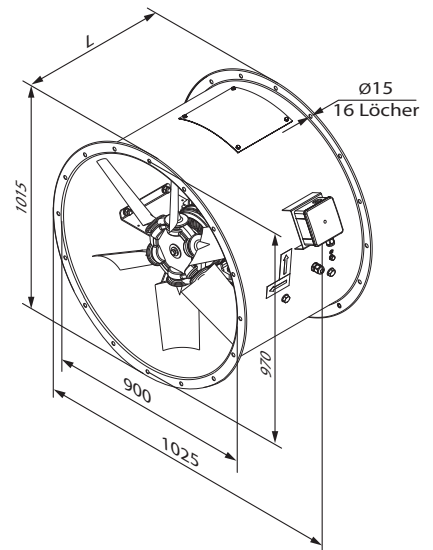
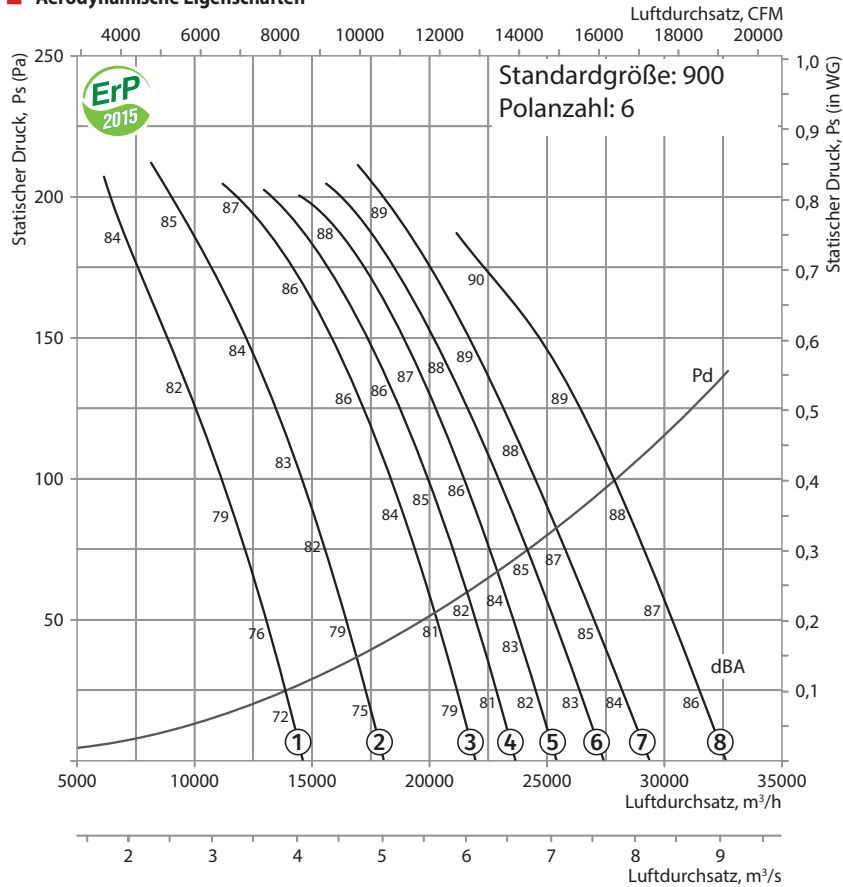

**Technische Daten**

Anwendung	Polanzahl des Motors	Spannung, V/50 Hz	Modell	Installierte Motorleistung Ny, kW	Drehzahl, min <sup>-1</sup>	Anzahl der Laufradschaufeln	Schaufelwinkel, °	Gewicht, kg	Länge L, mm	Nummer der Kurve auf der Grafik
900	6	3~400	VDO-900-6D/0,75-8/20/AL	0,75	960	8	20	120,8	400	①
			VDO-900-6D/1,1-8/25/AL	1,1	960	8	25	124,8	400	②
			VDO-900-6D/1,5-8/30/AL	1,5	960	8	30	127,8	500	③
			VDO-900-6D/1,5-8/32,5/AL	1,5	960	8	32,5	127,8	500	④
			VDO-900-6D/2,2-8/35/AL	2,2	960	8	35	138,8	500	⑤
			VDO-900-6D/2,2-8/37,5/AL	2,2	960	8	37,5	138,8	500	⑥
			VDO-900-6D/2,2-8/40/AL	2,2	960	8	40	138,8	500	⑦
			VDO-900-6D/3-8/45/AL	3	960	8	45	152,8	500	⑧

**Zubehör**

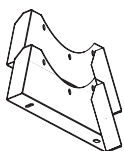

O-VO Halterung

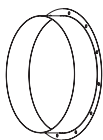

F-VO Flansche

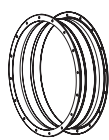

VVGf-VO...400/2 Flexibler Einsatz

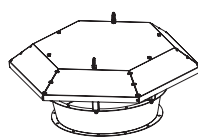

Z-VO Haube

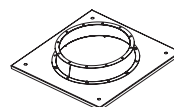

PK-VO Dachadapter

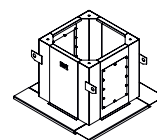

SM-VO Montagekasten

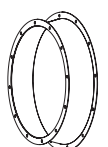

VK-VO Einströmdüse

**Aerodynamische Eigenschaften**

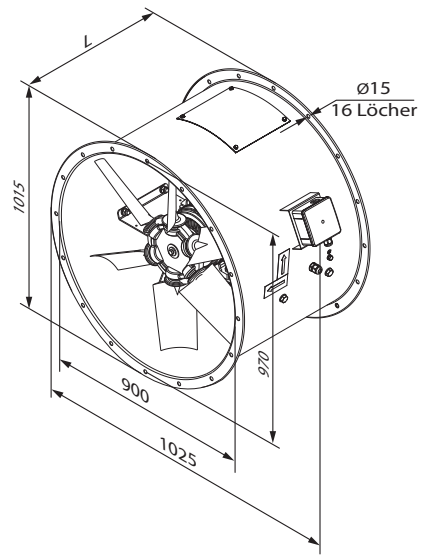
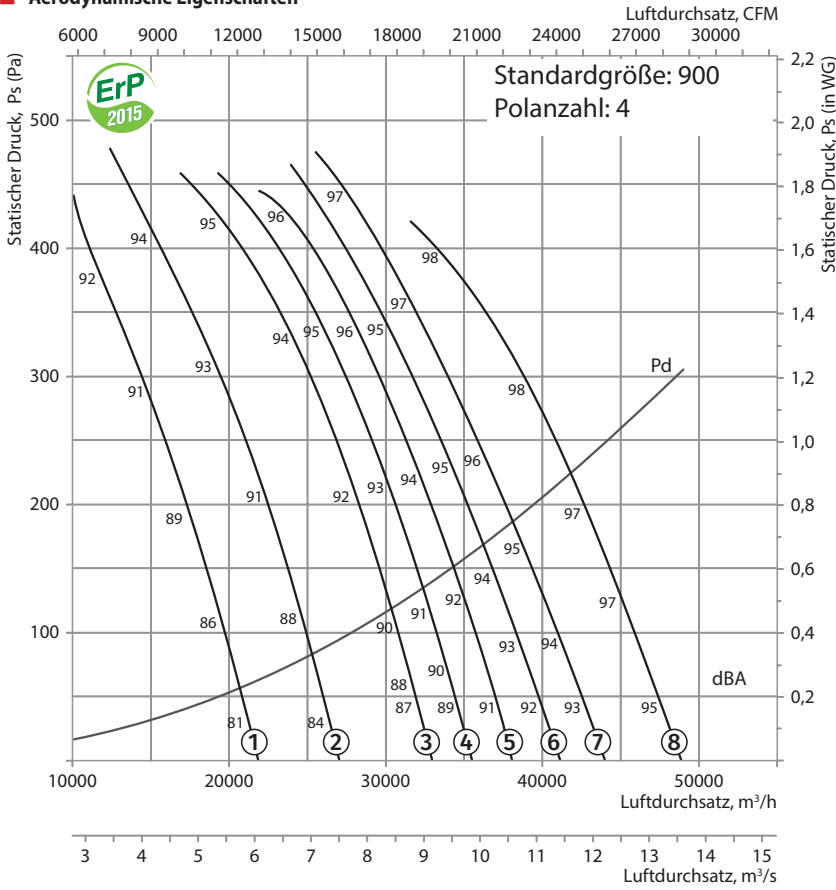

VDO-900-4

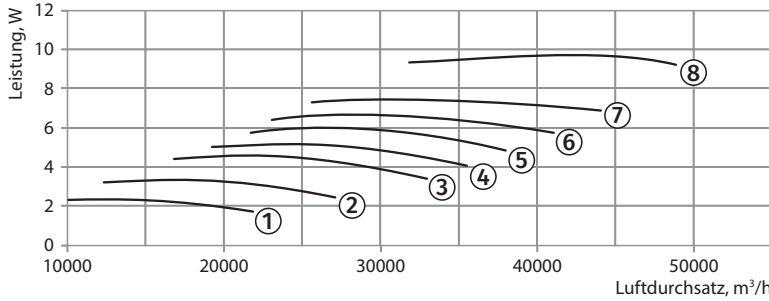

**Technische Daten**

Anwendung	Polanzahl des Motors	Spannung, V/50 Hz	Modell	Installierte Motorleistung Ny, kW	Drehzahl, min <sup>-1</sup>	Anzahl der Laufrad-schaufeln	Schaufelwinkel, °	Gewicht, kg	Länge L, mm	Nummer der Kurve auf der Grafik
900	4	3~400	VDO-900-4D/3-8/20/AL	3	1440	8	20	133,8	400	①
			VDO-900-4D/4-8/25/AL	4	1440	8	25	147,8	500	②
			VDO-900-4D/5,5-8/30/AL	5,5	1440	8	30	161,8	500	③
			VDO-900-4D/5,5-8/32,5/AL	5,5	1440	8	32,5	161,8	500	④
			VDO-900-4D/7,5-8/35/AL	7,5	1440	8	35	169,8	600	⑤
			VDO-900-4D/7,5-8/37,5/AL	7,5	1440	8	37,5	169,8	600	⑥
			VDO-900-4D/7,5-8/40/AL	7,5	1440	8	40	169,8	600	⑦
			VDO-900-4D/11-8/45/AL	11,0	1440	8	45	206,8	600	⑧
900	4/8	3~400	VDO-900-4/8D/2,8/0,7-8/20/AL	2,8/0,7	1440/720	8	20	133,8	500	①*
			VDO-900-4/8D/3,8/1-8/25/AL	3,8/1	1440/720	8	25	143,8	500	②*
			VDO-900-4/8D/5/1,3-8/30/AL	5/1,3	1440/720	8	30	168,8	600	③*
			VDO-900-4/8D/7,2/1,8-8/32,5/AL	7,2/1,8	1440/720	8	32,5	180,8	600	④*
			VDO-900-4/8D/7,2/1,8-8/35/AL	7,2/1,8	1440/720	8	35	180,8	600	⑤*
			VDO-900-4/8D/7,2/1,8-8/37,5/AL	7,2/1,8	1440/720	8	37,5	180,8	600	⑥*
			VDO-900-4/8D/11/3-8/40/AL	11/3	1440/720	8	40	219,8	700	⑦*
			VDO-900-4/8D/11/3-8/45/AL	11/3	1440/720	8	45	219,8	700	⑧*

\*Höchstgeschwindigkeitsdiagramm

**Zubehör**

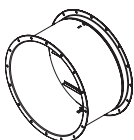

KOM-VO..400/2 Rückschlagklappe

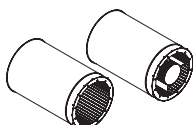

SR SRV Schalldämpfer

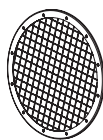

SZ-VO Schutzgitter

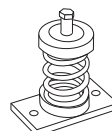

VVcP Vibrationsabsorbierendes Verbindungsstück

**Aerodynamische Eigenschaften**

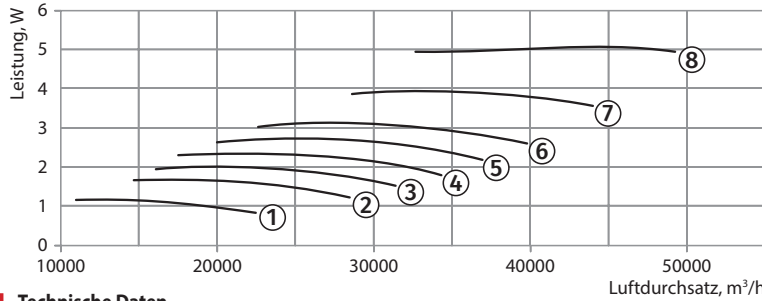
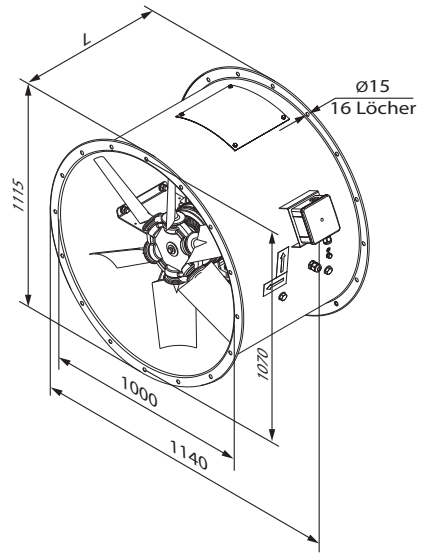
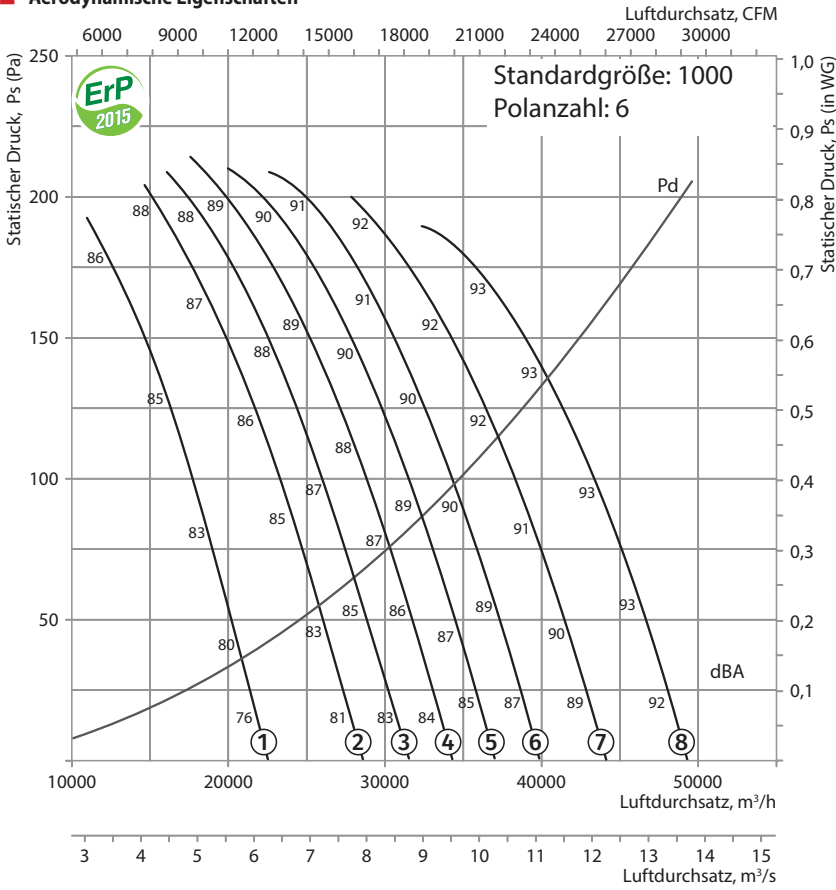

**Technische Daten**

Anwendung	Polanzahl des Motors	Spannung, V/50 Hz	Modell	Installierte Motorleistung Ny, kW	Drehzahl, min <sup>-1</sup>	Anzahl der Laufradschaufeln	Schaufelwinkel, °	Gewicht, kg	Länge L, mm	Nummer der Kurve auf der Grafik
1000	6	3~400	VDO-1000-6D/1,5-8/25/AL	1,5	960	8	25	165,5	550	①
			VDO-1000-6D/2,2-8/30/AL	2,2	960	8	30	176,5	550	②
			VDO-1000-6D/2,2-8/32,5/AL	2,2	960	8	32,5	176,5	550	③
			VDO-1000-6D/3-8/35/AL	3	960	8	35	190,5	650	④
			VDO-1000-6D/3-8/37,5/AL	3	960	8	37,5	190,5	650	⑤
			VDO-1000-6D/4-8/40/AL	4	960	8	40	204,5	650	⑥
			VDO-1000-6D/5,5-8/45/AL	5,5	960	8	45	211,5	650	⑦
			VDO-1000-6D/5,5-8/50/AL	5,5	960	8	50	211,5	650	⑧

**Zubehör**

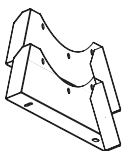

O-VO Halterung

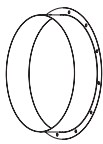

F-VO Flansche



VVGf-VO...400/2 Flexibler Einsatz

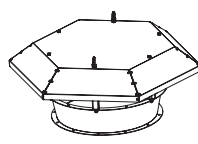

Z-VO Haube

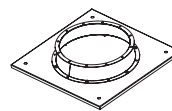

PK-VO Dachadapter

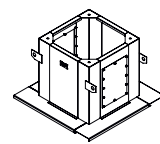

SM-VO Montagekasten

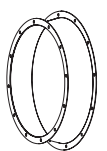

VK-VO Einströmdüse



**Aerodynamische Eigenschaften**

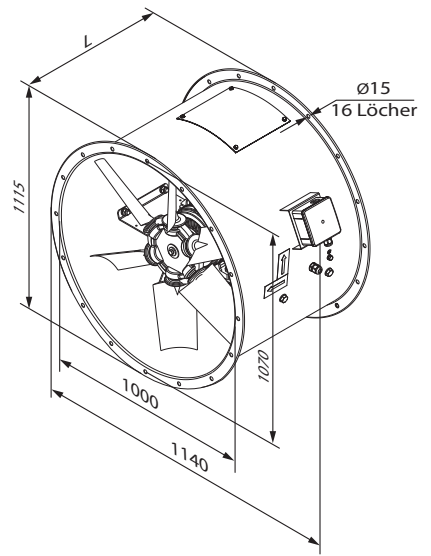
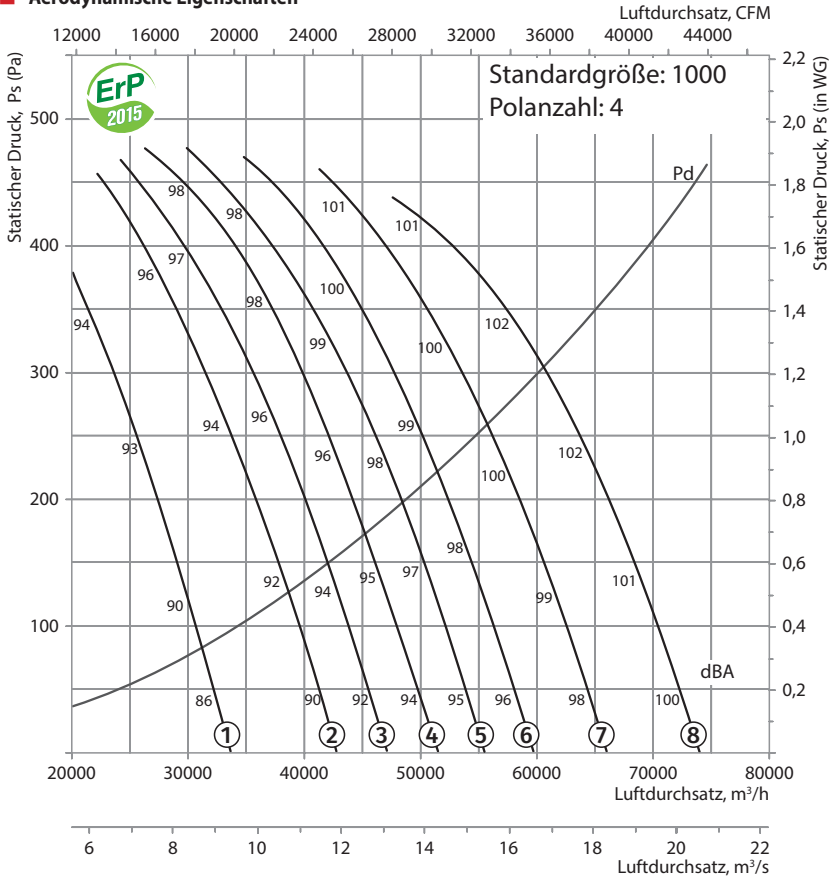

VDO-1000-4

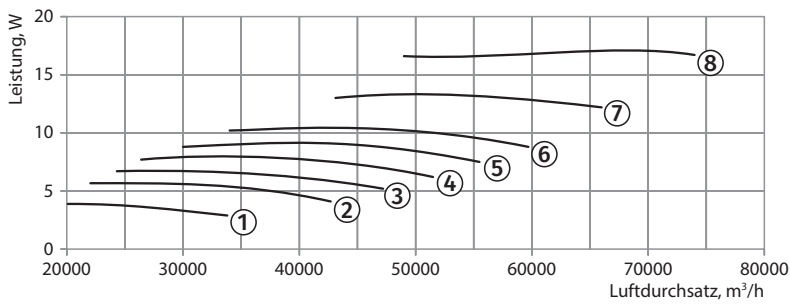

**Technische Daten**

Anwendung	Polanzahl des Motors	Spannung, V/50 Hz	Modell	Installierte Motorleistung Ny, kW	Drehzahl, min <sup>-1</sup>	Anzahl der Laufradschaufeln	Schaufelwinkel, °	Gewicht, kg	Länge L, mm	Nummer der Kurve auf der Grafik
1000	4	3~400	VDO-1000-4D/5,5-8/25/AL	5,5	1440	8	25	199,5	550	①
			VDO-1000-4D/7,5-8/30/AL	7,5	1440	8	30	207,5	650	②
			VDO-1000-4D/7,5-8/32,5/AL	7,5	1440	8	32,5	207,5	650	③
			VDO-1000-4D/9,2-8/35/AL	9,2	1440	8	35	226,5	650	④
			VDO-1000-4D/11-8/37,5/AL	11	1440	8	37,5	244,5	750	⑤
			VDO-1000-4D/11-8/40/AL	11	1440	8	40	244,5	750	⑥
			VDO-1000-4D/15-8/45/AL	15	1440	8	45	259,5	750	⑦
			VDO-1000-4D/18,5-8/50/AL	18,5	1440	8	50	312,5	850	⑧
1000	4/8	3~400	VDO-1000-4/8D/5/1,3-8/25/AL	5/1,3	1440/720	8	25	206,5	550	①*
			VDO-1000-4/8D/7,2/1,8-8/30/AL	7,2/1,8	1440/720	8	30	218,5	650	②*
			VDO-1000-4/8D/7,2/1,8-8/32,5/AL	7,2/1,8	1440/720	8	32,5	218,5	650	③*
			VDO-1000-4/8D/11/3-8/35/AL	11/3	1440/720	8	35	257,5	650	④*
			VDO-1000-4/8D/11/3-8/37,5/AL	11/3	1440/720	8	37,5	257,5	750	⑤*
			VDO-1000-4/8D/11/3-8/40/AL	11/3	1440/720	8	40	257,5	750	⑥*
			VDO-1000-4/8D/14/3,5-8/45/AL	14/3,5	1440/720	8	45	273,5	750	⑦*
			VDO-1000-4/8D/17/4,3-8/50/AL	17/4,3	1440/720	8	50	273,5	850	⑧*

\*Höchstgeschwindigkeitsdiagramm

**Zubehör**

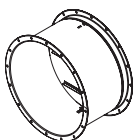

KOM-VO...400/2  
Rückschlagklappe

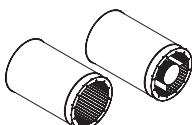

SR SRV  
Schalldämpfer

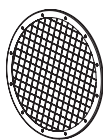

SZ-VO  
Schutzgitter

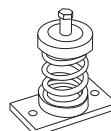

VVcp  
Vibrationsabsorbierendes Verbindungsstück

**Aerodynamische Eigenschaften**

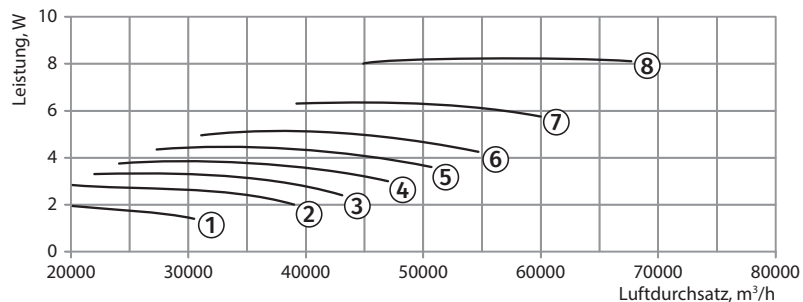
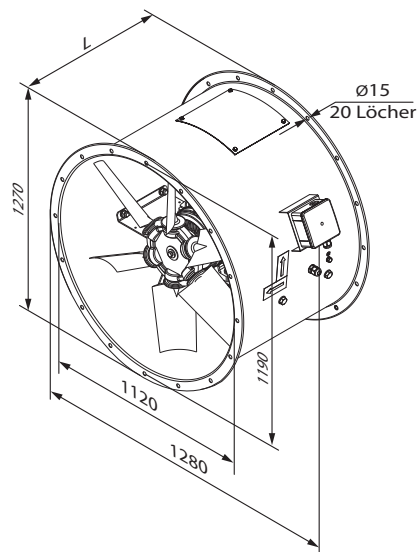
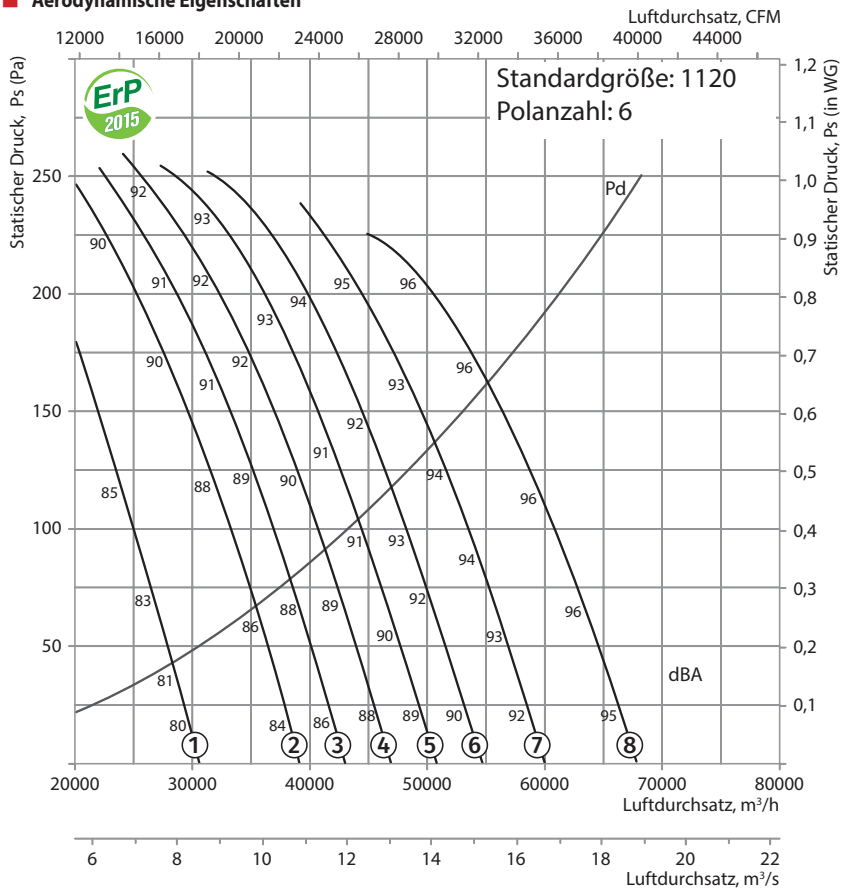

**Technische Daten**

Anwendung	Polanzahl des Motors	Spannung, V/50 Hz	Modell	Installierte Motorleistung Ny, kW	Drehzahl, min <sup>-1</sup>	Anzahl der Laufradschaufeln	Schaufelwinkel, °	Gewicht, kg	Länge L, mm	Nummer der Kurve auf der Grafik
1120	6	3~400	VDO-1120-6D/2,2-8/25/AL	2,2	960	8	25	195,5	550	①
			VDO-1120-6D/3-8/30/AL	3	960	8	30	209,5	650	②
			VDO-1120-6D/4-8/32,5/AL	4	960	8	32,5	223,5	650	③
			VDO-1120-6D/4-8/35/AL	4	960	8	35	223,5	650	④
			VDO-1120-6D/5,5-8/37,5/AL	5,5	960	8	37,5	230,5	650	⑤
			VDO-1120-6D/5,5-8/40/AL	5,5	960	8	40	230,5	650	⑥
			VDO-1120-6D/7,5-8/45/AL	7,5	960	8	45	262,5	750	⑦
			VDO-1120-6D/9,2-8/50/AL	9,2	960	8	50	274,5	750	⑧

**Zubehör**

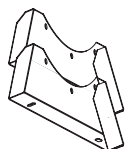

O-VO Halterung

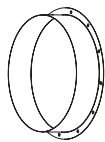

F-VO Flansche



VVGf-VO...400/2 Flexibler Einsatz

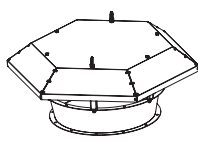

Z-VO Haube

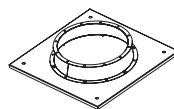

PK-VO Dachadapter

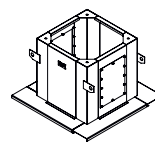

SM-VO Montagekasten

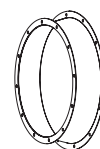

VK-VO Einströmdüse

**Aerodynamische Eigenschaften**

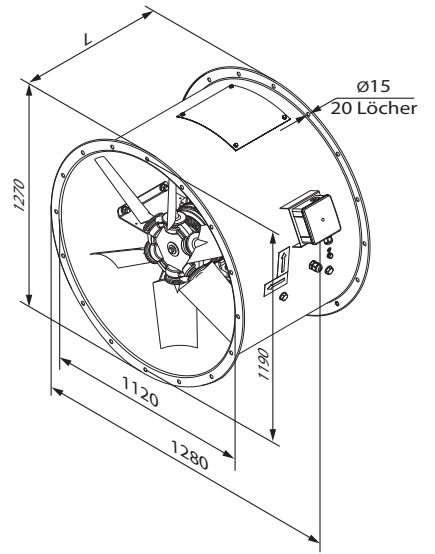
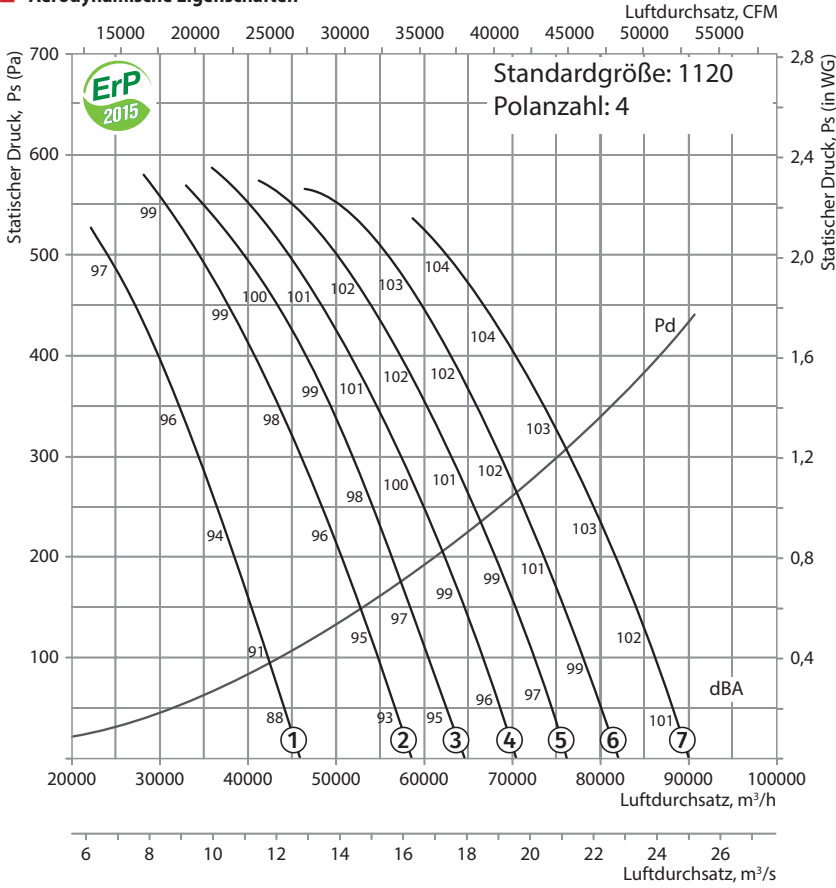

VDO-1120-4

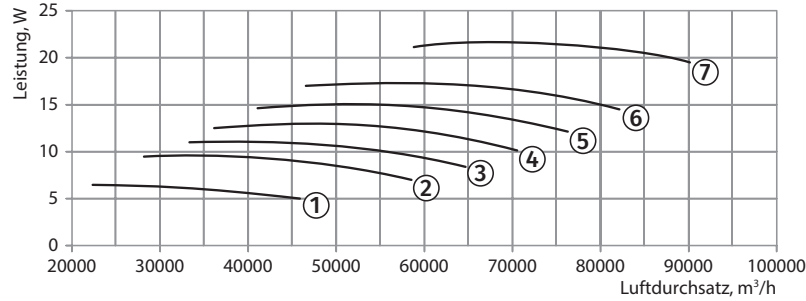

**Technische Daten**

Anwendung	Polanzahl des Motors	Spannung, V/50 Hz	Modell	Installierte Motorleistung Ny, kW	Drehzahl, min <sup>-1</sup>	Anzahl der Laufradschaufeln	Schaukelwinkel, °	Gewicht, kg	Länge L, mm	Nummer der Kurve auf der Grafik
1120	4	3~400	VDO-1120-4D/7,5-8/25/AL	7,5	1440	8	25	226,5	650	①
			VDO-1120-4D/11-8/30/AL	11	1440	8	30	263,5	750	②
			VDO-1120-4D/11-8/32,5/AL	11	1440	8	32,5	263,5	750	③
			VDO-1120-4D/15-8/35/AL	15	1440	8	35	278,5	750	④
			VDO-1120-4D/18,5-8/37,5/AL	18,5	1440	8	37,5	331,5	850	⑤
			VDO-1120-4D/18,5-8/40/AL	18,5	1440	8	40	331,5	850	⑥
			VDO-1120-4D/22-8/45/AL	22	1440	8	45	342,5	850	⑦
1120	4/8	3~400	VDO-1120-4/8D/7,2/1,8-8/25/AL	7,2/1,8	1440/720	8	25	237,5	650	①*
			VDO-1120-4/8D/11/3-8/30/AL	11/3	1440/720	8	30	276,5	750	②*
			VDO-1120-4/8D/11/3-8/32,5/AL	11/3	1440/720	8	32,5	276,5	750	③*
			VDO-1120-4/8D/14/3,5-8/35/AL	14/3,5	1440/720	8	35	292,5	750	④*
			VDO-1120-4/8D/17/4,3-8/37,5/AL	17/4,3	1440/720	8	37,5	319,5	850	⑤*
			VDO-1120-4/8D/20/5-8/40/AL	20/5	1440/720	8	40	334,5	850	⑥*
			VDO-1120-4/8D/28/6,5-8/45/AL	28/6,5	1440/720	8	45	392,5	850	⑦*

\*Höchstgeschwindigkeitsdiagramm

**Zubehör**

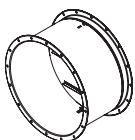

KOM-V0...400/2 Rückschlagklappe

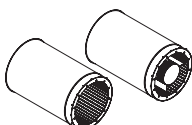

SR SRV Schalldämpfer

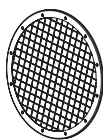

SZ-VO Schutzgitter

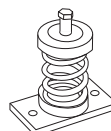

VVcp Vibrationsabsorbierendes Verbindungsstück

**Aerodynamische Eigenschaften**

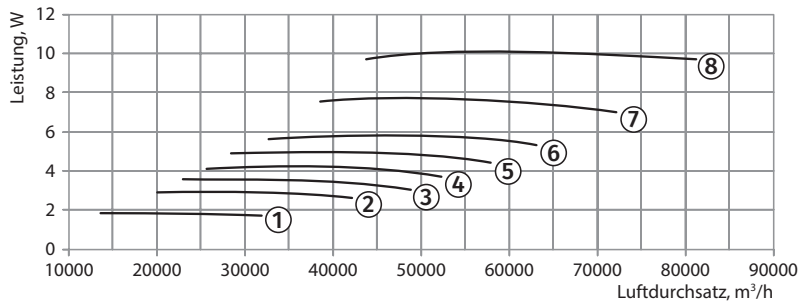
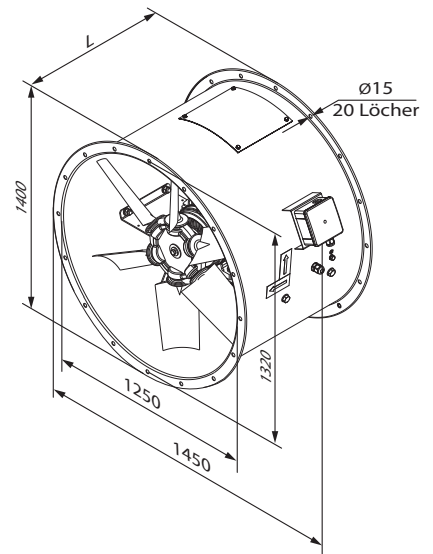
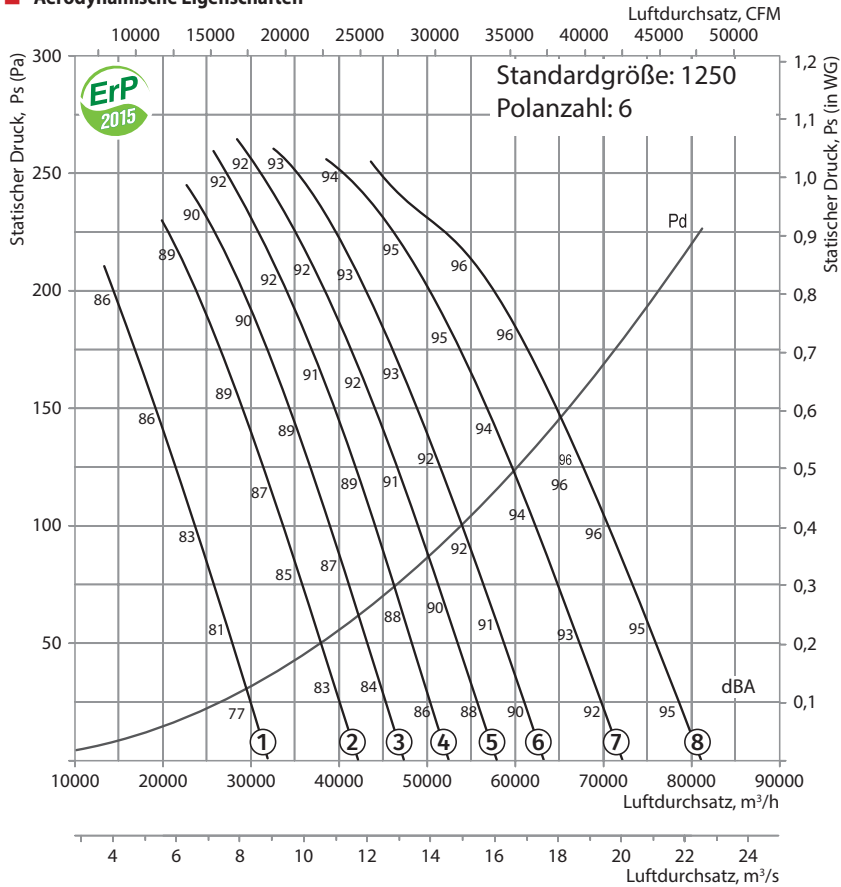

**Technische Daten**

Anwendung	Polanzahl des Motors	Spannung, V/50 Hz	Modell	Installierte Motorleistung Ny, kW	Drehzahl, min <sup>-1</sup>	Anzahl der Laufradschaufeln	Schaufelwinkel, °	Gewicht, kg	Länge L, mm	Nummer der Kurve auf der Grafik
1250	6	3~400	VDO-1250-6D/2,2-8/25/AL	2,2	960	8	25	214,5	550	①
			VDO-1250-6D/3-8/30/AL	3	960	8	30	228,5	650	②
			VDO-1250-6D/4-8/32,5/AL	4	960	8	32,5	242,5	650	③
			VDO-1250-6D/5,5-8/35/AL	5,5	960	8	35	249,5	650	④
			VDO-1250-6D/5,5-8/37,5/AL	5,5	960	8	37,5	249,5	650	⑤
			VDO-1250-6D/7,5-8/40/AL	7,5	960	8	40	281,5	750	⑥
			VDO-1250-6D/9,2-8/45/AL	9,2	960	8	45	293,5	750	⑦
			VDO-1250-6D/11-8/50/AL	11	960	8	50	306,5	750	⑧

**Zubehör**

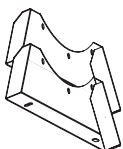

O-VO Halterung

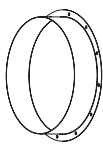

F-VO Flansche

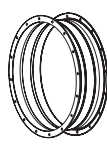

VVGf-VO...400/2 Flexibler Einsatz

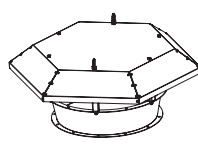

Z-VO Haube

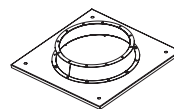

PK-VO Dachadapter

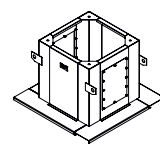

SM-VO Montagekasten

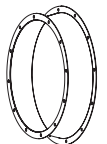

VK-VO Einströmdüse

**Aerodynamische Eigenschaften**

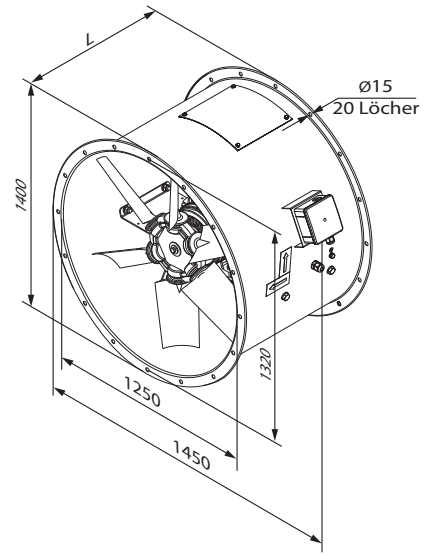
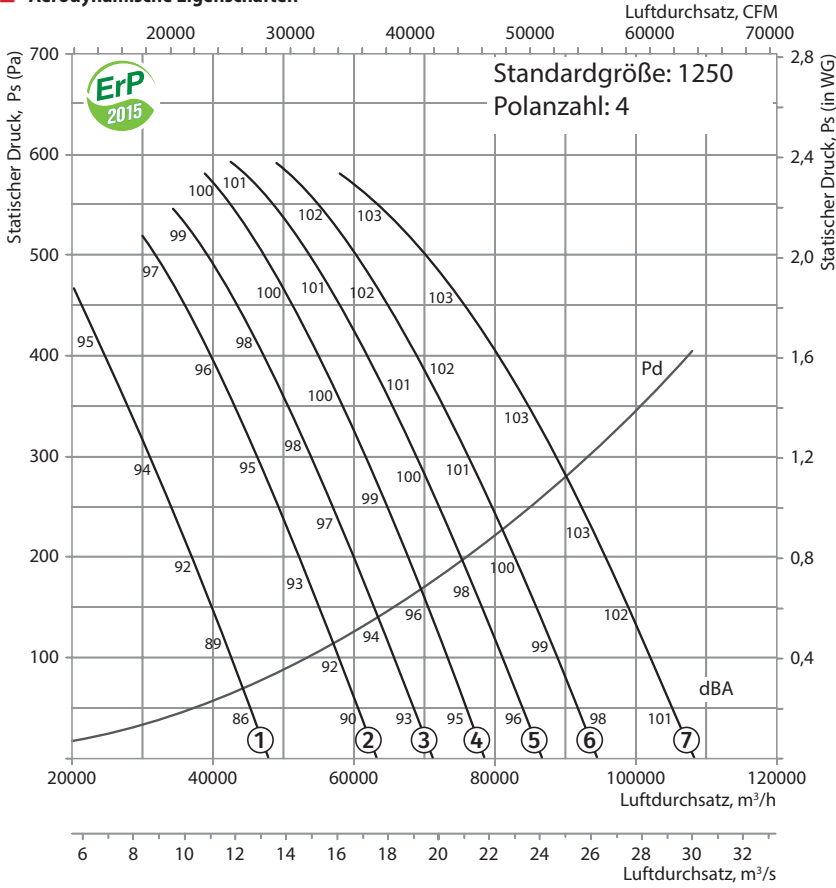

VDO-1250-4

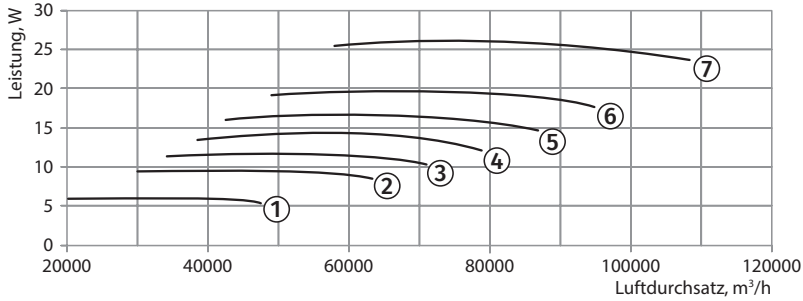

**Technische Daten**

Anwendung	Polanzahl des Motors	Spannung, V/50 Hz	Modell	Installierte Motorleistung Ny, kW	Drehzahl, min <sup>-1</sup>	Anzahl der Laufradschaufeln	Schaufelwinkel, °	Gewicht, kg	Länge L, mm	Nummer der Kurve auf der Grafik
1250	4	3~400	VDO-1250-4D/7,5-8/25/AL	7,5	1440	8	25	245,5	650	①
			VDO-1250-4D/11-8/30/AL	11	1440	8	30	282,5	750	②
			VDO-1250-4D/15-8/32,5/AL	15	1440	8	32,5	297,5	750	③
			VDO-1250-4D/15-8/35/AL	15	1440	8	35	297,5	750	④
			VDO-1250-4D/18,5-8/37,5/AL	18,5	1440	8	37,5	350,5	850	⑤
			VDO-1250-4D/22-8/40/AL	22	1440	8	40	361,5	850	⑥
			VDO-1250-4D/30-8/45/AL	30	1440	8	45	424,5	850	⑦
1250	4/8	3~400	VDO-1250-4/8D/7,2/1,8-8/25/AL	7,2/1,8	1440/720	8	25	256,5	650	①*
			VDO-1250-4/8D/11/3-8/30/AL	11/3	1440/720	8	30	295,5	750	②*
			VDO-1250-4/8D/14/3,5-8/32,5/AL	14/3,5	1440/720	8	32,5	311,5	750	③*
			VDO-1250-4/8D/14/3,5-8/35/AL	14/3,5	1440/720	8	35	311,5	750	④*
			VDO-1250-4/8D/17/4,3-8/37,5/AL	17/4,3	1440/720	8	37,5	338,5	850	⑤*
			VDO-1250-4/8D/20/5-8/40/AL	20/5	1440/720	8	40	353,5	850	⑥*
			VDO-1250-4/8D/28/6,5-8/45/AL	28/6,5	1440/720	8	45	411,5	850	⑦*

\*Höchstgeschwindigkeitsdiagramm

**Zubehör**

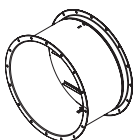

KOM-VO...400/2 Rückschlagklappe

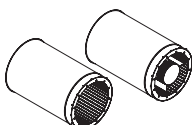

SR SRV Schalldämpfer

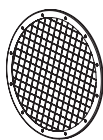

SZ-VO Schutzgitter

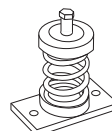

















VVcp Vibrationsabsorbierendes Verbindungsstück















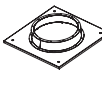
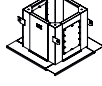

# VPVO UND VDO ZUBEHÖR

## Zubehör-Auswahltabelle für VPVO und VDO

Ventilator		Ø 400	Ø 450	Ø 500	Ø 560	Ø 630
Halterung		O-VO-400	O-VO-450	O-VO-500	O-VO-560	O-VO-630
Flansche		F-VO-400	F-VO-450	F-VO-500	F-VO-560	F-VO-630
Flexibler Einsatz		VVGF-VO-400	VVGF-VO-450	VVGF-VO-500	VVGF-VO-560	VVGF-VO-630
Flexibler Einsatz bis 400 °C		VVGF-VO-400 - 400/2	VVGF-VO-450 - 400/2	VVGF-VO-500 - 400/2	VVGF-VO-560 - 400/2	VVGF-VO-630 - 400/2
Haube		Z-VO-400	Z-VO-450	Z-VO-500	Z-VO-560	Z-VO-630
Dachadapter		PK-VO-400	PK-VO-450	PK-VO-500	PK-VO-560	PK-VO-630
Montagekasten		SM-VO-400-450		SM-VO-500	SM-VO-560-630	
Einströmdüse		VK-VO-400	VK-VO-450	VK-VO-500	VK-VO-560	VK-VO-630
Rückschlagklappe		KOM-VO-400 KOM-VO-400-400/2	KOM-VO-450 KOM-VO-450-400/2	KOM-VO-500 KOM-VO-500-400/2	KOM-VO-560 KOM-VO-560-400/2	KOM-VO-630 KOM-VO-630-400/2
Rückschlagklappe		KOM1-VO-400	KOM1-VO-450	KOM1-VO-500	KOM1-VO-560	KOM1-VO-630
Schalldämpfer SR		SR-400-1D	SR-450-1D	SR-500-1D	SR-560-1D	SR-630-1D
		SR-400-1,5D	SR-450-1,5D	SR-500-1,5D	SR-560-1,5D	SR-630-1,5D
		SR-400-2D	SR-450-2D	SR-500-2D	SR-560-2D	SR-630-2D
Schalldämpfer SRV		SRV-400-1D	SRV-450-1D	SRV-500-1D	SRV-560-1D	SRV-630-1D
		SRV-400-1,5D	SRV-450-1,5D	SRV-500-1,5D	SRV-560-1,5D	SRV-630-1,5D
		SRV-400-2D	SRV-450-2D	SRV-500-2D	SRV-560-2D	SRV-630-2D
Schutzgitter		CZ-VO-400	CZ-VO-450	CZ-VO-500	CZ-VO-560	CZ-VO-630
Vibrationsabsorbierendes Verbindungsstück		VVCp*	VVCp*	VVCp*	VVCp*	VVCp*
Vibrationsabsorbierendes Verbindungsstück		VVCr*	VVCr*	VVCr*	VVCr*	VVCr*

\*Auswahl nach Gewicht des Ventilators

Ø 710	Ø 800	Ø 900	Ø 1000	Ø 1120	Ø 1250		Ventilator
O-VO-710	O-VO-800	O-VO-900	O-VO-1000	O-VO-1120	O-VO-1250		Halterung
F-VO-710	F-VO-800	F-VO-900	F-VO-1000	F-VO-1120	F-VO-1250		Flansche
VVGF-VO-710	VVGF-VO-800	VVGF-VO-900	VVGF-VO-1000	VVGF-VO-1120	VVGF-VO-1250		Flexibler Einsatz
VVGF-VO-710 - 400/2	VVGF-VO-800 - 400/2	VVGF-VO-900 - 400/2	VVGF-VO-1000 - 400/2	VVGF-VO-1120 - 400/2	VVGF-VO-1250 - 400/2		Flexibler Einsatz bis 400 °C
Z-VO-710	Z-VO-800	Z-VO-900	Z-VO-1000	Z-VO-1120	Z-VO-1250		Haube
PK-VO-710	PK-VO-800	PK-VO-900	PK-VO-1000	PK-VO-1120	PK-VO-1250		Dachadapter
SM-VO-710-800		SM-VO-900	SM-VO-1000-1120		SM-VO-1250		Montagekasten
VK-VO-710	VK-VO-800	VK-VO-900	VK-VO-1000	VK-VO-1120	VK-VO-1250		Einströmdüse
KOM-VO-710 KOM-VO-710-400/2	KOM-VO-800 KOM-VO-800-400/2	KOM-VO-900 KOM-VO-900-400/2	KOM-VO-1000 KOM-VO-1000-400/2	KOM-VO-1120 KOM-VO-1120-400/2	KOM-VO-1250 KOM-VO-1250-400/2		Rückschlagklappe
KOM1-VO-710	KOM1-VO-800	KOM1-VO-900	KOM1-VO-1000	KOM1-VO-1120	KOM1-VO-1250		Rückschlagklappe
SR-710-1D	SR-800-1D	SR-900-1D	SR-1000-1D	SR-1120-1D	SR-1250-1D		Schalldämpfer SR
SR-710-1,5D	SR-800-1,5D	SR-900-1,5D	SR-1000-1,5D	SR-1120-1,5D	SR-1250-1,5D		
SR-710-2D	SR-800-2D	SR-900-2D	SR-1000-2D	SR-1120-2D	SR-1120-2D		
SRV-710-1D	SRV-800-1D	SRV-900-1D	SRV-1000-1D	SRV-1120-1D	SRV-1250-1D		Schalldämpfer SRV
SRV-710-1,5D	SRV-800-1,5D	SRV-900-1,5D	SRV-1000-1,5D	SRV-1120-1,5D	SRV-1250-1,5D		
SRV-710-2D	SRV-800-2D	SRV-900-2D	SRV-1000-2D	SRV-1120-2D	SRV-1120-2D		
CZ-VO-710	CZ-VO-800	CZ-VO-900	CZ-VO-1000	CZ-VO-1120	CZ-VO-1250		Schutzgitter
VVCp*	VVCp*	VVCp*	VVCp*	VVCp*	VVCp*		Vibrationsabsorbierendes Verbindungsstück
VVCr*	VVCr*	VVCr*	VVCr*	VVCr*	VVCr*		Vibrationsabsorbierendes Verbindungsstück

\*Auswahl nach Gewicht des Ventilators

**O-VO**  
Halterung

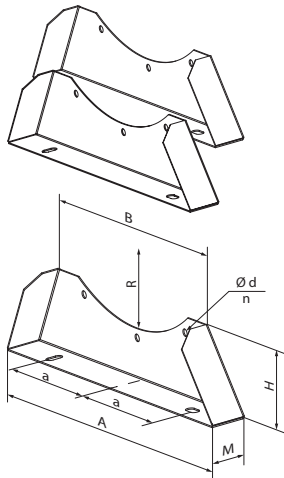

**Verwendungszweck**

Die Halterung ist für die Boden-, Wand- oder Deckenmontage des Ventilators geeignet.

**Aufbau**

Die Halterung besteht aus zwei Halter. Die Anlage ist aus Stahl mit einer Polymerbeschichtung ausgestattet.

**Außenabmessungen**

Modell	Abmessungen, mm								Gewicht, kg
	A	B	H	M	a	R	Ød	n	
O-VO-400	510	395	115	45	160	225	8	4	1,15
O-VO-450	560	435	125	45	180	250	8	4	1,3
O-VO-500	610	480	130	45	200	280	12	4	1,4
O-VO-560	670	525	140	45	230	310	12	4	1,6
O-VO-630	740	575	150	45	255	345	12	4	1,8
O-VO-710	820	630	160	45	280	385	12	5	2,0
O-VO-800	910	705	180	45	315	430	12	5	2,35
O-VO-900	1020	795	215	52	360	485	15	5	6,3
O-VO-1000	1120	875	235	52	400	535	15	5	7,2
O-VO-1120	1240	1002	270	52	460	595	15	6	9,1
O-VO-1250	1370	1087	285	52	510	660	15	6	10,25

**F-VO**  
Flansche

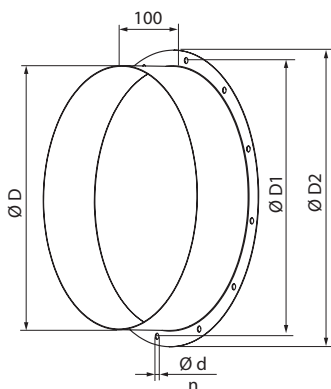

**Verwendungszweck**

Die Flansche ist zum Anschluss der runden Lüftungsröhren mit dem entsprechenden Durchmesser verwendet.

**Aufbau**

Die Flansche ist aus Stahl mit einer Polymerbeschichtung ausgestattet.

**Außenabmessungen**

Modell	Abmessungen, mm					Gewicht, kg
	ØD	ØD1	ØD2	Ød	n	
F-VO-400	400	450	490	8	12	2,26
F-VO-450	450	500	540	8	12	2,53
F-VO-500	500	560	600	12	12	2,9
F-VO-560	560	620	660	12	12	3,24
F-VO-630	630	690	730	12	12	3,63
F-VO-710	710	770	810	12	16	4,08
F-VO-800	800	860	900	12	16	4,58
F-VO-900	900	970	1015	15	16	5,41
F-VO-1000	1000	1070	1115	15	16	6,0
F-VO-1120	1120	1190	1270	15	20	7,51
F-VO-1250	1250	1320	1400	15	20	8,36

**VVGF-VO**  
**VVGF-VO...400/2**  
Flexibler Einsatz

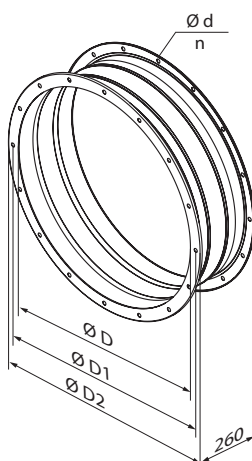

**Verwendungszweck**

Die flexible Einsätze verhindern mögliche Vibrationen von Ventilatoren oder Lüftungssystemen zum Lüftungsrohr und kompensieren teilweise Temperaturschwankungen für das Lüftungsrohr.

**Aufbau**

Die flexible Einsätze sind zwei Flansche, die durch ein schwingungsisolierendes Material miteinander verbunden sind. Sie sind aus Stahl mit einer Polymerbeschichtung und PVC-Band gefertigt, das mit Polyamid-Gewebe verstärkt ist. Die Einsätze sind nicht für eine mechanische Belastung vorgesehen, sie können als Tragwerke nicht verwendet werden. Der Einsatz VVGF-VO ... 400/2 ist für den Betrieb bei einer Temperatur von 400 °C für 2 Stunden ausgelegt.

**Außenabmessungen**

Modell		Abmessungen, mm					Gewicht, kg
		ØD	ØD1	ØD2	Ød	n	
VVGF-VO-400	VVGF-VO-400-400/2	400	450	490	8	12	4,76
VVGF-VO-450	VVGF-VO-450-400/2	450	500	540	8	12	5,34
VVGF-VO-500	VVGF-VO-500-400/2	500	560	600	12	12	6,12
VVGF-VO-560	VVGF-VO-560-400/2	560	620	660	12	12	6,83
VVGF-VO-630	VVGF-VO-630-400/2	630	690	730	12	12	7,66
VVGF-VO-710	VVGF-VO-710-400/2	710	770	810	12	16	8,6
VVGF-VO-800	VVGF-VO-800-400/2	800	860	900	12	16	9,67
VVGF-VO-900	VVGF-VO-900-400/2	900	970	1015	15	16	11,4
VVGF-VO-1000	VVGF-VO-1000-400/2	1000	1070	1115	15	16	12,64
VVGF-VO-1120	VVGF-VO-1120-400/2	1120	1190	1270	15	20	15,73
VVGF-VO-1250	VVGF-VO-1250-400/2	1250	1320	1400	15	20	17,52

## Z-VO Haube

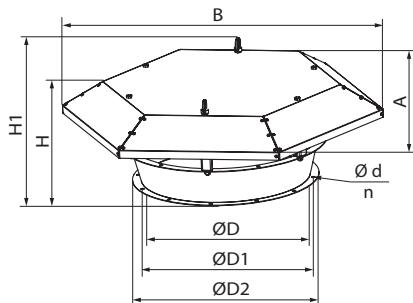

### Verwendungszweck

Die Haube ermöglicht störungsfreien Betrieb der Ventilatoren auf Dächern.

### Aufbau

Die Flansche ist aus Stahl mit einer Polymerbeschichtung ausgestattet.

### Außenabmessungen

Modell	Abmessungen, mm									Gewicht, kg
	ØD	ØD1	ØD2	Ød	n	H	H1	A	B	
Z-VO-400	400	450	490	8	12	265	301	672	774	10,15
Z-VO-450	450	500	540	8	12	280	326	742	855	12,23
Z-VO-500	500	560	600	12	12	320	367	790	910	13,88
Z-VO-560	560	620	660	12	12	335	382	860	991	15,95
Z-VO-630	630	690	730	12	12	360	406	988	1139	27,25
Z-VO-710	710	770	810	12	16	420	466	1072	1236	36,54
Z-VO-800	800	860	900	12	16	478	536	1190	1371	47,42
Z-VO-900	900	970	1015	15	16	527	582	1346	1551	69,09
Z-VO-1000	1000	1070	1115	15	16	655	710	1552	1789	99,81
Z-VO-1120	1120	1190	1270	15	20	670	725	1707	1968	118
Z-VO-1250	1250	1320	1400	15	20	700	755	1845	2128	136

## PK-VO Dachadapter

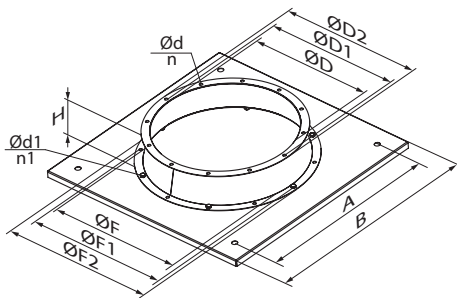

### Verwendungszweck

Der Dachadapter ist für die Dachmontage geeignet.

### Aufbau

Die Flansche ist aus Stahl mit einer Polymerbeschichtung ausgestattet.

### Außenabmessungen

Modell	Abmessungen, mm													Gewicht, kg
	ØD	ØD1	ØD2	Ød	n	ØF	ØF1	ØF2	Ød1	n1	A	B	H	
PK-VO-400	400	450	490	8	12	450	500	540	8	12	580	701	115	7,2
PK-VO-450	450	500	540	8	12	500	560	600	12	12	580	701	130	7,5
PK-VO-500	500	560	600	12	12	560	620	660	12	12	640	770	140	10,3
PK-VO-560	560	620	660	12	12	630	690	730	12	12	750	920	155	14,2
PK-VO-630	630	690	730	12	12	710	770	810	12	16	750	920	170	15,1
PK-VO-710	710	770	810	12	16	800	860	900	12	16	980	1150	210	27,7
PK-VO-800	800	860	900	12	16	900	970	1015	15	16	980	1150	230	28,7
PK-VO-900	900	970	1015	15	16	1000	1070	1115	15	16	1050	1220	250	41,7
PK-VO-1000	1000	1070	1115	15	16	1120	1190	1270	15	20	1340	1510	280	72,5
PK-VO-1120	1120	1190	1270	15	20	1250	1320	1400	15	20	1340	1510	295	75,1
PK-VO-1250	1250	1320	1400	15	20	1400	1470	1550	15	20	1500	1700	325	91

## SM-VO Montagekasten

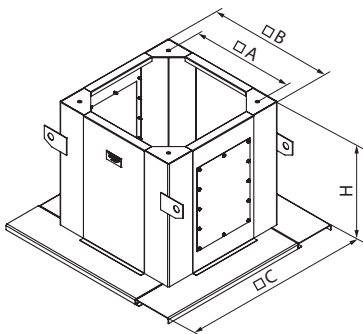

### Verwendungszweck

Der Montagekasten ist für die Dachmontage geeignet.

### Aufbau

Die externe Rahmen sind für die Dachmontage konstruiert. Der Montagekasten ist mit einer Seiten-Revisionstür ausgestattet.

### Außenabmessungen

Modell	Abmessungen, mm				Gewicht, kg
	H	A	B	C	
SM-VO-400-450	600	580	692	979	50.1
SM-VO-500	600	640	760	1047	53.7
SM-VO-560-630	600	750	910	1197	61.8
SM-VO-710-800	600	980	1140	1427	74.2
SM-VO-900	650	1050	1208	1495	81.3
SM-VO-1000-1120	750	1340	1498	1784	129.4
SM-VO-1250	750	1500	1688	1974	143.1

**VK-VO**  
Einströmdüse

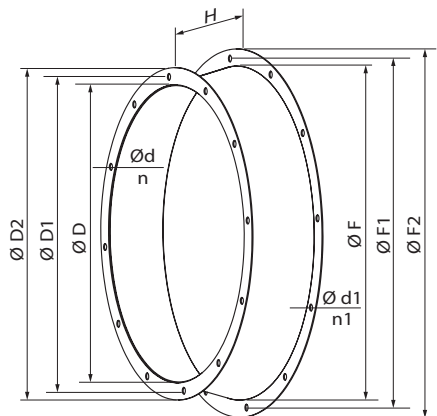

**Verwendungszweck**

Die Einströmdüse muss vor dem Ventilator montiert werden, um die aerodynamische Parameter des Luftstroms zu verbessern. Die Einströmdüse muss immer montiert werden, wenn die Einlassseite des Ventilators mit dem Lüftungsrohr nicht verbunden ist. Die Anwendung der Einströmdüse reduziert den dynamischen Druck des Ventilators und erhöht den statischen Anteil des Gesamtdrucks des Ventilators. Die Anlage kann zusammen mit dem Schutzgitter SZ-VO verwendet werden (das Schutzgitter muss eine Nummer größer sein).

**Aufbau**

Die Einströmdüse ist mit zwei Flanschen aus Stahl ausgestattet und mit einer Polymerbeschichtung gefertigt.

**Außenabmessungen**

Modell	Abmessungen, mm											Gewicht, kg
	ØD	ØD1	ØD2	Ød	n	ØF	ØF1	ØF2	H	Ød1	n1	
VK-VO-400	400	450	490	8	12	450	500	540	95	8	12	2,7
VK-VO-450	450	500	540	8	12	500	560	600	110	12	12	3,3
VK-VO-500	500	560	600	12	12	560	620	660	120	12	12	4,0
VK-VO-560	560	620	660	12	12	630	690	730	135	12	12	4,65
VK-VO-630	630	690	730	12	12	710	770	810	150	12	16	6,8
VK-VO-710	710	770	810	12	16	800	860	900	170	12	16	12
VK-VO-800	800	860	900	12	16	900	970	1015	190	15	16	15
VK-VO-900	900	970	1015	15	16	1000	1070	1115	210	15	16	21
VK-VO-1000	1000	1070	1115	15	16	1120	1190	1270	240	15	20	36,7
VK-VO-1120	1120	1190	1270	15	20	1250	1320	1400	255	15	20	45
VK-VO-1250	1250	1320	1400	15	20	1400	1470	1550	285	15	20	53,5

**KOM-VO**  
**KOM-VO...400/2**  
Rückschlagklappe

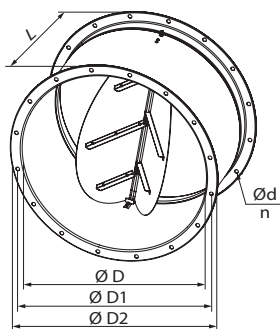

**Verwendungszweck**

Die Rückschlagklappe mit den federbelasteten Platten dient dazu, den Luftstrom in Lüftungsrohre abzusperren und Luftbewegungen in die entgegengesetzte Richtung bei Stillstand des Lüftungssystems zu verhindern. Die Platten der Klappe sind mit dem Luftdruck geöffnet und mit einer Feder geschlossen. Bei der Montage der Klappe in einem Lüftungssystem muss die Luftströmungsrichtung berücksichtigt werden. Bei waagerechtem Einbau der Klappe muss die Schwenkachse der Montageplatten horizontal ausgerichtet sein. Eine vertikal eingebaute Klappe ist nur für den Abluftbetrieb geeignet. Die Klappen KOM-VO ... 400/2 werden für die Ventilatoren VDO verwendet, die für den Betrieb bei einer Temperatur von 400 °C für 2 Stunden sind.

**Aufbau**

Die Klappe ist aus Stahl mit einer Polymerbeschichtung und mit zwei federbelasteten Platten ausgestattet.

**Außenabmessungen**

Modell	Abmessungen, mm							Gewicht, kg
	ØD	ØD1	ØD2	Ød	n	L		
KOM-VO-400, KOM-VO-400-400/2	400	450	490	8	12	250	5,4	
KOM-VO-450, KOM-VO-450-400/2	450	500	540	8	12	250	6,2	
KOM-VO-500, KOM-VO-500-400/2	500	560	590	12	12	250	7,1	
KOM-VO-560, KOM-VO-560-400/2	560	620	650	12	12	320	9,6	
KOM-VO-630, KOM-VO-630-400/2	630	690	720	12	12	370	14,2	
KOM-VO-710, KOM-VO-710-400/2	710	770	810	12	16	390	21,4	
KOM-VO-800, KOM-VO-800-400/2	800	860	900	12	16	390	25,4	
KOM-VO-900, KOM-VO-900-400/2	900	970	1010	15	16	450	32,6	
KOM-VO-1000, KOM-VO-1000-400/2	1000	1070	1110	15	16	450	36,9	
KOM-VO-1120, KOM-VO-1120-400/2	1120	1190	1260	15	20	540	59,5	
KOM-VO-1250, KOM-VO-1250-400/2	1250	1320	1390	15	20	540	67,4	

**KOM1-VO**  
Rückschlagklappe

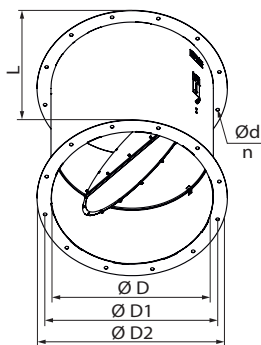

**Verwendungszweck**

Die Rückschlagklappe mit einer selbsttätigen Luftklappe dient dazu, den Luftstrom in Lüftungsrohre abzusperren und Luftbewegungen in die entgegengesetzte Richtung bei Stillstand des Lüftungssystems zu verhindern. Die Platte der Klappe ist mit dem Luftdruck geöffnet, muss sich frei schliessen können und deckt das Lüftungsrohr ab. Die KOM1-VO-Klappe ist nur für die Luftversorgung geeignet und muss nur senkrecht montiert werden.

**Aufbau**

Die Klappe besteht aus polymerbeschichtetem Stahl und ist mit einer selbsttätigen Platte ausgestattet.

**Außenabmessungen**

Modell	Abmessungen, mm							Gewicht, kg
	ØD	ØD1	ØD2	Ød	n	L		
KOM1-VO-400	400	450	490	8	12	500	8,1	
KOM1-VO-450	450	500	540	8	12	550	9,8	
KOM1-VO-500	500	560	600	12	12	600	14,4	
KOM1-VO-560	560	620	660	12	12	660	17,5	
KOM1-VO-630	630	690	730	12	12	730	21,4	
KOM1-VO-710	710	770	810	12	16	810	26,8	
KOM1-VO-800	800	860	900	12	16	900	33,2	
KOM1-VO-900	900	970	1015	15	16	1000	53,7	
KOM1-VO-1000	1000	1070	1115	15	16	1100	65,0	
KOM1-VO-1120	1120	1190	1270	15	20	1220	82,1	
KOM1-VO-1250	1250	1320	1400	15	20	1350	100,3	



## SR Schalldämpfer

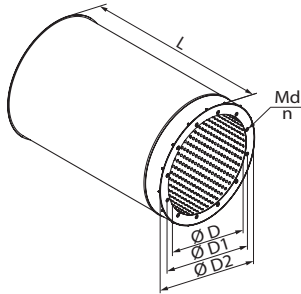

### ■ Verwendungszweck

Der Schalldämpfer wird verwendet, um Geräusche zu absorbieren, die beim Betrieb von Lüftungsanlagen entstehen und sich durch die Lüftungsrohre von Lüftungsanlagen verteilen. Der Schalldämpfer ist für die Montage mit Lüftungsrohren konstruiert. Reduziert deutlich das Geräusch im Lüftungsrohr.

### ■ Aufbau

Das Gehäuse des Schalldämpfers SR ist aus Stahl mit einer Polymerbeschichtung ausgestattet und mit einem nicht brennbaren schalldämmenden Material mit einer Schutzschicht gefüllt.

### ■ Außenabmessungen

Modell			Abmessungen, mm								Gewicht, kg		
			ØD	ØD1	ØD2	L (1D)	L (1,5D)	L (2D)	Md	n	(1D)	(1,5D)	(2D)
SR-400-1D	SR-400-1,5D	SR-400-2D	400	450	515	402	602	802	M6	12	9,5	13,1	16,7
SR-450-1D	SR-450-1,5D	SR-450-2D	450	500	565	452	677	902	M6	12	11,6	16,2	20,8
SR-500-1D	SR-500-1,5D	SR-500-2D	500	560	615	502	752	1002	M10	12	13,9	19,5	25,4
SR-560-1D	SR-560-1,5D	SR-560-2D	560	620	675	562	842	1122	M10	12	17,2	24,5	31,5
SR-630-1D	SR-630-1,5D	SR-630-2D	630	690	745	632	947	1262	M10	12	20,5	29,3	38,1
SR-710-1D	SR-710-1,5D	SR-710-2D	710	770	825	712	1067	1422	M10	16	25,6	36,2	47,6
SR-800-1D	SR-800-1,5D	SR-800-2D	800	860	903	801	1202	1601	M10	16	32,3	46,3	65,2
SR-900-1D	SR-900-1,5D	SR-900-2D	900	970	1003	901	1382	1801	M10	16	40,2	57,8	80,4
SR-1000-1D	SR-1000-1,5D	SR-1000-2D	1000	1070	1120	1002	1502	2002	M10	16	54,4	79,0	109,0
SR-1120-1D	SR-1120-1,5D	SR-1120-2D	1120	1190	1273	1122	1682	2242	M12	20	70,2	101,0	141,4
SR-1250-1D	SR-1250-1,5D	SR-1250-2D	1250	1320	1410	1252	1877	2502	M12	20	86,3	124,8	172,6

## SRV Schalldämpfer

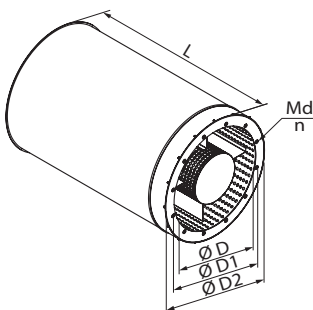

### ■ Verwendungszweck

Der Schalldämpfer wird verwendet, um Geräusche zu absorbieren, die beim Betrieb von Lüftungsanlagen entstehen und sich durch die Lüftungsrohre von Lüftungsanlagen verteilen. Der Schalldämpfer ist für die Montage mit Lüftungsrohren konstruiert.

### ■ Aufbau

Das Gehäuse des Schalldämpfers SRV ist aus Stahl mit einer Polymerbeschichtung ausgestattet und mit einem nicht brennbaren schalldämmenden Material mit einer Schutzschicht gefüllt.

### ■ Außenabmessungen

Modell			Abmessungen, mm								Gewicht, kg		
			ØD	ØD1	ØD2	L (1D)	L (1,5D)	L (2D)	Md	n	(1D)	(1,5D)	(2D)
SRV-400-1D	SRV-400-1,5D	SRV-400-2D	400	450	515	402	602	802	M6	12	14,0	19,0	24,0
SRV-450-1D	SRV-450-1,5D	SRV-450-2D	450	500	565	452	677	902	M6	12	17,0	22,0	27,0
SRV-500-1D	SRV-500-1,5D	SRV-500-2D	500	560	615	502	752	1002	M10	12	23,0	31,0	38,0
SRV-560-1D	SRV-560-1,5D	SRV-560-2D	560	620	675	562	842	1122	M10	12	27,0	35,0	46,0
SRV-630-1D	SRV-630-1,5D	SRV-630-2D	630	690	745	632	947	1262	M10	12	33,0	46,0	59,0
SRV-710-1D	SRV-710-1,5D	SRV-710-2D	710	770	825	712	1067	1422	M10	16	39,0	55,0	71,0
SRV-800-1D	SRV-800-1,5D	SRV-800-2D	800	860	903	801	1202	1601	M10	16	53,0	74,0	100,6
SRV-900-1D	SRV-900-1,5D	SRV-900-2D	900	970	1003	901	1382	1801	M10	16	63,0	84,0	126,0
SRV-1000-1D	SRV-1000-1,5D	SRV-1000-2D	1000	1070	1120	1002	1502	2002	M10	16	85,0	120,0	170,0
SRV-1120-1D	SRV-1120-1,5D	SRV-1120-2D	1120	1190	1273	1122	1682	2242	M12	20	105,0	148,0	210,0
SRV-1250-1D	SRV-1250-1,5D	SRV-1250-2D	1250	1320	1410	1252	1877	2502	M12	20	134,0	190,0	260,0

**CZ-VO**  
Schutzgitter

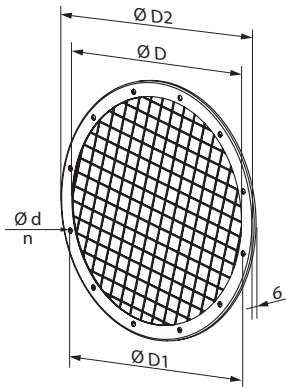

■ **Verwendungszweck**

Es wird verwendet, um die Ventilatoren vor Fremdkörpern zu schützen.

■ **Aufbau**

Schutzgitter mit Zellen 25 x 25 mm.

■ **Außenabmessungen**

Modell	Abmessungen, mm					Gewicht, kg
	ØD	ØD1	ØD2	Ød	n	
CZ-VO-400	400	450	490	8	12	1,28
CZ-VO-450	450	500	540	8	12	1,45
CZ-VO-500	500	560	600	12	12	1,77
CZ-VO-560	560	620	660	12	12	2,00
CZ-VO-630	630	690	730	12	12	2,28
CZ-VO-710	710	770	810	12	16	2,59
CZ-VO-800	800	860	900	12	16	2,97
CZ-VO-900	900	970	1015	15	16	3,83
CZ-VO-1000	1000	1070	1115	15	16	4,32
CZ-VO-1120	1120	1190	1270	15	20	6,20
CZ-VO-1250	1250	1320	1400	15	20	7,03

**VVCp**

Federbelasteter Schwingungsdämpfer

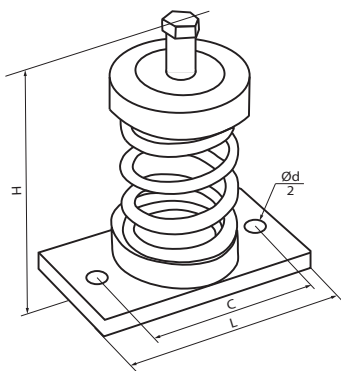

■ **Verwendungszweck**

Die federbelasteten Schwingungsdämpfer VVCp-VO dienen zur Dämpfung von Geräuschen und Vibrationen, die von Lüftungsanlagen erzeugt werden. Die federbelasteten Schwingungsdämpfer reduzieren dynamische Belastungen und erhöhen die Zuverlässigkeit und Haltbarkeit der Lüftungstechnik. Die Anzahl der Schwingungsdämpfer, die zur Fertigstellung eines Ventilators erforderlich sind, beträgt 4 Stück.

■ **Außenabmessungen**

Modell	Belastung, kg	Abmessungen und Befestigungslöcher, mm				
		L	H	C	Ød	Breite
VVCp-VO-1	7	105	70	82	10,5	58
VVCp-VO-2	15		80			
VVCp-VO-3	24		90			
VVCp-VO-4	29		113			
VVCp-VO-5	35					
VVCp-VO-6	50					
VVCp-VO-7	80					
VVCp-VO-8	120					

**VVCr**

Gummi-Schwingungsdämpfer

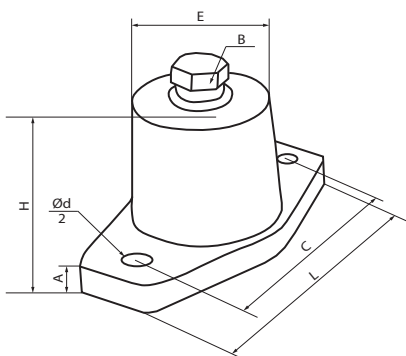

■ **Verwendungszweck**

Die Gummi-Schwingungsdämpfer VVCr-VO dienen zur Dämpfung von Geräuschen und Vibrationen, die von Lüftungsanlagen erzeugt werden. Die Gummi-Schwingungsdämpfer reduzieren dynamische Belastungen und erhöhen die Zuverlässigkeit und Haltbarkeit der Lüftungstechnik. Die Anzahl der Schwingungsdämpfer, die zur Fertigstellung eines Ventilators erforderlich sind, beträgt 4 Stück.

■ **Außenabmessungen**

Modell	Belastung, kg	Abmessungen und Befestigungslöcher, mm						
		A	B	C	Ød	E	L	H
VVCr-VO-1	5-35	5	M8	60	9	Ø30	80	40
VVCr-VO-2	35-80	10	M10	76	11	Ø40	105	52
VVCr-VO-3	50-120	10	M10	76	11	Ø45	105	52

Lüftungssysteme belasten die elektrischen Systeme eines Gebäudes stark. Die Reduzierung des Stromverbrauchs gehört daher zu den obersten Prioritäten für Konstrukteure von Bauprojekten.

**■ Direktstart (DOL)**

Rauchabsaugsysteme verwenden in der Regel große Hochleistungsventilatoren. Während des Startens solcher Ventilatoren erhöht sich aufgrund des großen Trägheitsmoments die Startzeit des Motors erheblich (die Zeit vom Einschalten bis zum Erreichen der Nenndrehzahl des Motors), was zu hohen Anlaufströmen von großer Dauer führt.

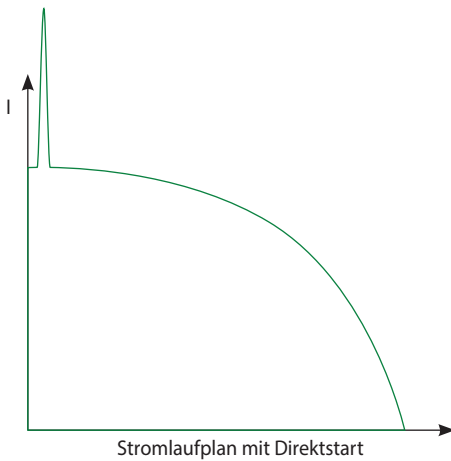

Standard-Schaltgeräten (Leitungsschutzschalter, Schütze und Starter) sind nicht für längere Überlastungen ausgelegt, so dass der Ventilator beim Start automatisch ausschaltet.

Durch den Einsatz von Schaltgeräten mit einem sehr höheren Strom wird das Schutzsystem des Elektromotors weniger empfindlich. Somit spricht die Schalteinrichtung nicht auf eine plötzliche Überlastung des Motors aufgrund hoher Werte des zulässigen Stroms an. Nur die Verwendung des Softstarters oder des Frequenzumrichters zum Starten des Ventilators kann die oben beschriebenen Probleme lösen.

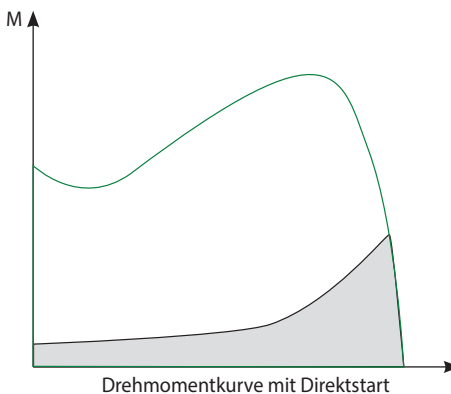

**■ Frequenzumrichter**

Ein Frequenzumrichter (FU) besteht aus zwei Haupt-Komponentenbausteine. Ein wandelt Wechselstrom (50 oder 60 Hz) in Gleichstrom um. Der andere wandelt Gleichstrom in Wechselstrom (Frequenz im Bereich von 0 bis 250 Hz) um. Durch die Steuerung des Frequenzgangs bietet der Frequenzumrichter ein breites Spektrum an Regelungen der Lüftungsstufe des Motors.

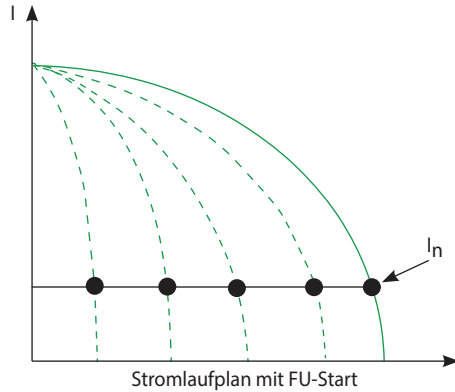

Während des Startens erhöht der FU die Frequenz von 0 Hz auf die Netzfrequenz (50 oder 60 Hz). Wenn die Frequenz allmählich erhöht wird, kann davon ausgegangen werden, dass der Motor bei einem vorgegebenen Frequenzwert auf seiner Nenndrehzahl läuft. Außerdem läuft der Motor auf seiner Nenndrehzahl, das Nenndrehmoment ist sofort verfügbar und der Strom entspricht ungefähr dem Nennwert.

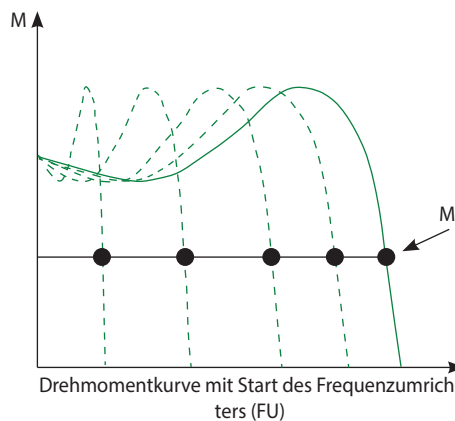

**■ Softstarter**

Im Gegensatz zu einem FU ändert ein Softstarter die Frequenz oder die Lüftungsstufe nicht. Stattdessen wird die dem Motor zugeführte Spannung allmählich erhöht - vom Ausgangspegel auf den Nominalpegel.

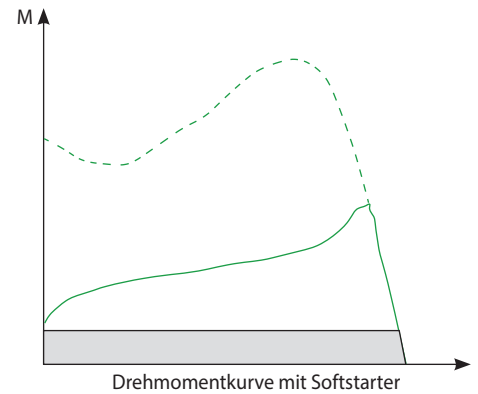
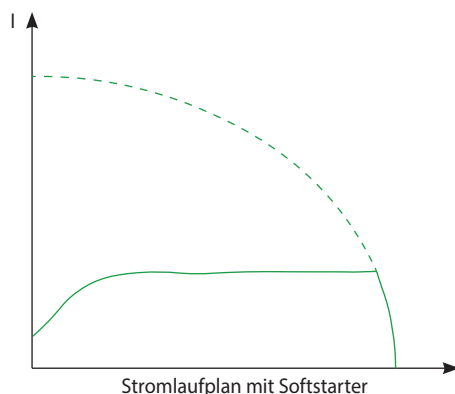

Die sehr niedrige Spannung, die dem Motor beim Start ursprünglich zugeführt wird, verhindert plötzliche Stöße. Sowohl Spannung als auch Drehmoment nehmen allmählich zu.

**■ Anwendungen bei Lüftungsanlagen**

Durch die Verwendung eines Frequenzumrichters (FU) oder eines Softstarters kann der Anlaufstrom reduziert werden, wodurch ein Spannungsverlust im elektrischen Netz vermieden wird.

Darüber hinaus werden auch das Anlaufdrehmoment und die mechanische Beanspruchung der Ausrüstung reduziert, was zu verlängerten Wartungs- und Reparaturintervallen führt.

Beim Entwerfen eines Lüftungssystems für Räume wie Parkplätze, Lagerhallen, technische Gebäude und Industriegebäude können allgemeine Lüftungssysteme (AL) und Rauchabsaugsysteme (RA) kombiniert werden. Da der Luftdurchsatz eines AL erheblich niedriger ist als in einem RA, läuft ein Hochleistungsventilator, der für die Entrauchung ausgelegt ist, im Teillastbetrieb.

Bei Verwendung des Frequenzumrichters können mehrere feste Lüftungsstufen für den Betrieb in den AL- und RA-Modi programmiert werden. Die Ventilatorbetriebsarten können umgeschaltet werden, wenn ein externes Signal von Steuerungssystem empfangen wird. Eine solche Integration von Lüftungssystemen ermöglicht Gesamtkosteneinsparungen.

**■ FC-51 und FC-101: Wann verwenden?**

Dieser Katalog enthält zwei Frequenzumrichter-Serien: FC-51 und FC-101. Die FC-51-Serie ist nur für allgemeine Lüftungssysteme geeignet.

Wenn Sie ein Rauchabsaugsystem verwenden, dann müssen die Ventilatoren mit den Frequenzumrichter der FC-101-Serie ausgestattet sein, da sie über einen integrierten Feuermodus verfügen.

Wenn dieser Modus aktiviert ist, ist der eingebaute Schutz des Umrichters blockiert und der Umrichter kann weiter betrieben werden trotz der Möglichkeit eines irreparablen Schadens durch Überhitzung oder Überlastung.

Im Falle eines Brandes können die Frequenzumrichter der Serie FC-101 im Vergleich zu anderen Bereichen des Gebäudes einen höheren Luftdruck bei den Landungen aufrechterhalten, um die Landungen rauchfrei zu halten.

## Micro Drive FC-51 Frequenzumrichter



### ■ Anwendung

Dieser universelle Frequenzumrichter dient zur Regelung der Drehzahl eines elektrischen Wechselstrommotors mit einer maximalen Leistung von 22 kW. Dieses Gerät ist nur für allgemeine Lüftungssysteme geeignet.

### ■ Eigenschaften

Die Antriebskonstruktion verhindert den Luftdurchfluss durch die internen elektronischen Komponenten. Die internen Leiterplatten sind gut geschützt.

### ■ Filter

Das Gerät verfügt über einen integrierten HF-Filter, der HF-Störungen vom Motor abblockt und die Verwendung eines abgeschirmten Kabels mit einer Länge von bis zu 15 m oder eines ungeschirmten Kabels mit einer Länge von bis zu 50 m gemäß den geltenden EU-Bestimmungen ermöglicht.

### ■ Eingänge und Ausgänge

- 5 programmierbare digitale Eingänge
- PNP/NPN-Logik
- 20-5000 Hz Impulseingang
- Ein 0-10 V oder 0-20 mA Analogeingang
- Ein 0-20 mA Analogeingang
- Thermistoreingang (analog oder digital)
- 1 Analogausgang
- 1 Relais, 240 V, 2 A
- RS 485
- MODBUS RTU

### ■ Montage

Rücken-an-Rücken-Montage für Platzersparnis. Dank der kompakten Bauweise können die Antriebe ohne Leistungseinbußen unmittelbar nebeneinander montiert werden.



### Bedienfelder

Bezeichnung	Code
VLT-Bedienfeld LCP 11 (ohne Potentiometer)	132B0100
VLT-Bedienfeld LCP 12 (mit Potentiometer)	132B0101



Bezeichnung	Code
Montageset zur Fernmontage des Bedienfeldes	132B0102

### Frequenzumrichtertyp und Bestellcode

Dreiphasig, 380-480 V			
Leistung, kW	Nennstrom, A	Bestellcode	Blocktyp
0,37	1,2	132F0017	M1
0,75	2,2	132F0018	M1
1,5	3,7	132F0020	M2
2,2	5,3	132F0022	M2
3,0	7,2	132F0024	M3
4,0	9,0	132F0026	M3
5,5	12,0	132F0028	M3
7,5	15,5	132F0030	M3
11,0	23,0	132F0058	M4
15,0	31,0	132F0059	M4
18,0	37,0	132F0060	M5
22,0	43,0	132F0061	M5

### Außenabmessungen (einschließlich Montageleiste)

mm	M1	M2	M3	M4	M5
Höhe	150	176	239	292	335
Breite	70	75	90	125	165
Tiefe	148	168	194	241	248

+ 6 mm mit Potentiometer

## Basic Drive FC-101 Frequenzumrichter



### ■ Anwendung

Dieser universelle Frequenzumrichter dient zur Regelung der Drehzahl eines elektrischen Wechselstrommotors mit einer maximalen Leistung von 90 kW. Dieser Antrieb eignet sich sowohl für allgemeine Lüftungsanlagen als auch für Entrauchungssysteme.

### ■ Zertifizierter Feuermodus

Der Feuermodus verhindert, dass der Antrieb sich selbst abschaltet. In diesem Modus versorgt der Frequenzumrichter weiterhin betriebskritische Ventilatoren, unabhängig davon, ob Steuersignale, Warnungen oder Alarmer empfangen wurden.

### ■ Filter

Eine eingebaute Drossel im Zwischenkreis sorgt für eine geringe Oberwellenbelastung des Stromnetzes gemäß den Anforderungen der Norm EN 61000-3-12.

### ■ Eingänge und Ausgänge

- Vier PNP- oder NPN-programmierbare Digital-eingänge, 0-24 V DC
- 2 Analogeingänge (0-10 V oder 0/4-20 mA)
- 2 Analogausgänge (0/4-20 mA)
- 2 Relaisausgänge
- MODBUS RTU (RS 485)
- BACnet MSTP
- FC Protocol
- N2 Metasys
- FLN Apogee

### ■ Montage

Dank seiner ultrakompakten Bauweise kann der Frequenzumrichter problemlos in ein größeres Gerät oder eine größere Abdeckung eines Lüftungssystems eingebaut werden. Die Gehäuse haben die Schutzart IP20/Typ 1/IP21 (optional) und IP54.

### Frequenzumrichtertyp und Bestellcode

Leistung	Strom	VLT® FC 101 HVAC Basic Drive 0,37-90 kW (3 x 380 - 480 V ~, ohne Bremstransistor)			
0,37	1,2		131L9861	-	-
0,75	2,2		131L9862	131NO177	131NO178
1,5	3,7		131L9863	131NO179	131NO180
2,2	5,3		131L9864	131NO181	131NO182
3	7,2		131L9865	131NO183	131NO184
4	9,1		131L9866	131NO185	131NO186
5,5	12		131L9867	131NO187	131NO188
7,5	15,5		131L9868	131NO189	131NO190
11	23		131L9869	131NO191	131NO192
15	31		131L9870	131NO193	131NO194
18	37		131L9871	131NO195	131NO196
22	42,5		131L9872	131NO197	131NO198
30	61	131L9873	131L9875	131NO201	131NO202
37	73	131L9881	131L9883	131NO205	131NO206
45	90	131L9889	131L9891	131NO209	131NO210
55	106	131L9897	131L9899	131NO213	131NO214
75	147	131L9905	131L9907	131NO217	131NO218
90	177	131L9913	131L9915	131NO221	131NO222
Gehäuse		(E20) IP20/Chassis	(E20) IP20/Chassis	IP54	IP54
EMC-Filter		(H2) RFI-Klasse A2 (für Industriegebiete)	(H3) RFI-Klasse A1/B (für Wohngebiete)	(H2) RFI-Klasse A2 (für Industriegebiete)	(H3) RFI-Klasse A1/B (für Wohngebiete)
Bedienfeld		(X) ohne Bedienfeld	(X) ohne Bedienfeld	Integriert	Integriert

VLT® HVAC Basic Frequenzumrichter bis 22 kW sind mit Leiterplatten mit einer speziellen Schutzbeschichtung der Klasse 3C3 ausgestattet. Bei Frequenzumrichtern über 22 kW ist diese Schutzschicht optional, während die 3C2-Beschichtung Standard ist.

### VLT® FC 101 HVAC Basic Drive Frequenzumrichteroptionen

Bestellcode	Beschreibung	Bestellcode	Beschreibung
132B0200	Digitales Bedienfeld	132B0243	Entkopplungsplatte für H7 Standardgröße (extra groß)
132B0201	Montageset zur Fernmontage des Bedienfeldes an einem IP55-Gehäuse, einschließlich 3 m Kabel	132B0209	Entkopplungsplatte für H8 Standardgröße
132B0202	Entkopplungsplatte für H1 und H2 Standardgrößen	132B0244	Externe EMC-Filterklasse A1/B1 für eine Leistung von 0,37 bis 2,2 kW
132B0204	Entkopplungsplatte für H3 Standardgröße	132B0245	Externe EMC-Filterklasse A1/B1 für eine Leistung von 3 bis 7,5 kW
132B0205	Entkopplungsplatte für H4 und H5 Standardgrößen	132B0246	Externe EMC-Filterklasse A1/B1 für eine Leistung von 11 bis 15 kW
132B0207	Entkopplungsplatte für H6 Standardgröße	132B0247	Externe EMC-Filterklasse A1/B1 für eine Leistung von 18,5 bis 22 kW
132B0242	Entkopplungsplatte für H6 Standardgröße (extra groß)		
132B0208	Entkopplungsplatte für H7-Standardgröße		



## ventilation systems

[www.ventilation-system.com](http://www.ventilation-system.com)

RAUCHABZUGSSYSTEME



Die Beschreibung im Katalog dient lediglich Ihrer Information.

VENTS behält sich jedes Recht vor, den Aufbau, das Design, technische Daten sowie Bauteilen des Produktes jederzeit und ohne vorherige Mitteilung zu ändern, um die Produktionsqualität weiter zu entwickeln und erneuern.

06-2019

